

# LDM163-182

Écran LED Direct View Tout en un  
Manuel utilisateur

## **Merci d'avoir choisi ViewSonic®**

En tant que leader mondial de solutions visuelles, ViewSonic® se consacre à dépasser les attentes du monde en matière d'évolution technologique, d'innovation et de simplicité. Chez ViewSonic®, nous pensons que nos produits peuvent avoir un impact positif dans le monde et nous sommes convaincus que le produit ViewSonic® que vous avez choisi vous servira correctement.

Une fois de plus, merci d'avoir choisi ViewSonic® !

# Précautions relatives à la sécurité

Veillez lire les **Précautions de sécurité** qui suivent avant de commencer à utiliser l'appareil.

- Conservez ce guide d'utilisation dans un endroit sûr pour pouvoir vous y reporter ultérieurement.
- Lisez tous les avertissements et suivez toutes les instructions.
- Assurez-vous qu'aucun flux d'air direct provenant d'une climatisation ne souffle sur l'écran.
- N'utilisez pas cet appareil près de l'eau. Pour réduire les risques d'incendie ou d'électrocution, ne pas exposer l'appareil à l'humidité.
- Évitez d'exposer l'appareil au rayonnement direct du soleil ou à d'autres sources de chaleur soutenues.
- N'installez pas l'appareil près d'une source de chaleur quelconque tel qu'un radiateur, un convecteur, une cuisinière ou tout autre appareil susceptible de produire de la chaleur (y-compris des amplificateurs), qui puisse augmenter la température de l'appareil à des niveaux dangereux.
- Lorsque vous déplacez l'appareil, veillez à ne pas le faire chuter et à ne pas le cogner contre quoi que ce soit.
- Ne placez pas l'appareil sur une surface instable ou irrégulière. L'appareil peut tomber et provoquer des blessures ou un dysfonctionnement.
- Ne placez aucun objet lourd sur l'appareil ni sur les câbles de connexion.
- Si de la fumée, un bruit anormal ou une odeur inhabituelle se manifeste, éteignez immédiatement l'appareil et appelez votre revendeur ou ViewSonic®. Il est dangereux de continuer à utiliser l'appareil.
- N'essayez jamais de contourner le dispositif de sécurité de la fiche polarisée ou de mise à la terre. Une fiche polarisée comporte deux broches dont une plus large que l'autre. Une fiche du type terre contient 2 broches normales et une troisième pour la terre. La broche large ou la broche de terre sont pour votre sécurité. Si la fiche n'entre pas dans votre prise, procurez-vous un adaptateur et ne tentez pas de forcer la fiche dans la prise.
- Lors du branchement sur une prise de courant, NE retirez PAS la broche de mise à la terre. Veillez vous assurer que les broches de mise à la terre ne sont JAMAIS RETIRÉES.
- Protégez le cordon d'alimentation de manière à ne pas risquer d'être piétiné ni pincé, particulièrement au niveau de la prise électrique et de la sortie de l'appareil. Assurez-vous que la prise de courant est aussi proche que possible de l'appareil et dans un endroit accessible.
- Utilisez seulement les pièces/accessoires spécifiés par le fabricant.



- Si l'appareil est installé sur une table roulante, celle-ci doit être déplacée avec soin afin d'éviter des accidents ou de faire tomber l'appareil.
- Débrancher la fiche d'alimentation de la prise de courant si le produit ne doit pas être utilisé pendant une longue période.
- Placez l'appareil dans une zone bien ventilée.
- Ne couvrez pas la surface de l'écran avec un élément quel qu'il soit.
- Ne bloquez pas la circulation d'air autour de l'écran.
- Maintenez les matériaux inflammables à l'écart de l'écran.
- Pour tout entretien, veuillez vous adresser à du personnel qualifié. Faites toujours réparer l'appareil lorsqu'il est endommagé ou lorsque :
  - » si le cordon d'alimentation ou la fiche sont endommagés ;
  - » si du liquide est renversé ou des objets tombent dans l'appareil ;
  - » si l'appareil est exposé à l'humidité ;
  - » si l'appareil ne fonctionne pas normalement ou s'il a chuté.
- N'assemblez pas l'écran vous-même.
- Cet écran est un produit avancé qui contient des millions de pixels. Vous verrez peut-être occasionnellement des pixels sombres en visualisant l'écran. Dans la mesure où ces pixels désactivés ne sont pas un défaut, les performances et la fiabilité du produit ne sont pas affectées. Pour plus d'informations, veuillez consulter la page 89.

# Table des matières

<b>Précautions relatives à la sécurité .....</b>	<b>3</b>
<b>Introduction .....</b>	<b>9</b>
Contenu de la boîte .....	9
Présentation du produit .....	11
Panneau frontal.....	11
Panneau arrière.....	11
Panneau de contrôle et E/S .....	12
Ports d'E/S .....	13
Télécommande .....	14
Appairage de la télécommande Bluetooth .....	14
Plage du récepteur de la télécommande .....	15
Extension IR.....	15
Insertion des piles de la télécommande .....	16
<b>Branchements .....</b>	<b>17</b>
Connexion à la vidéo .....	17
HDMI .....	17
Sortie HDMI.....	17
Connexion USB .....	18
USB type A.....	18
USB type C.....	18
Connexion réseau .....	19
LAN .....	19
Connexion de la commande .....	20
RS-232 (DB 9-broches) .....	20
RJ45 (LAN) .....	20
Branchement audio .....	21
Sortie audio .....	21
SPDIF .....	21

<b>Utilisation de votre écran .....</b>	<b>40</b>
Allumer et éteindre l'écran LED.....	40
Home Screen (Écran d'accueil) .....	41
Naviguer dans l'écran d'accueil .....	42
Télécommande.....	42
Clavier et souris .....	42
APP Center (Centre d'applications) .....	43
Input Source (Source d'entrée) .....	44
Settings (Paramètres) .....	45
Arborescence du menu des paramètres .....	46
Network (Réseau).....	49
Dehumidification Service (Service de déshumidification).....	52
Device (Appareil) .....	53
System (Système) .....	57
Menu OSD (Affichage à l'écran) .....	59
Arborescence du menu à l'écran (OSD) .....	60
Options de menu.....	65
Image.....	65
Screen (Écran).....	67
PBP (Picture-by-Picture) .....	68
PIP (Picture-in-Picture) .....	69
Audio .....	70
Time (Heure) .....	71
Advanced (avancée) .....	72
About (À propos).....	74

<b>Applications préinstallées.....</b>	<b>82</b>
vCast .....	82
Réglages du groupe d'affichage .....	84
Écran de groupe synchronisé en permanence .....	86
Partager un écran avec le groupe d'affichage (diffusion d'un vers plusieurs) .....	86
Mode modérateur.....	87
Diffusion .....	88
Partage d'écrans multiples.....	88
Écran de prévisualisation .....	88
Tactile.....	88
Casting à partir d'appareils Windows, MacBook et Chrome.....	89
Casting à partir d'appareils Android.....	91
Casting à partir d'appareils Apple iOS.....	95
Connexion à un ViewBoard à partir d'un appareil mobile .....	98
Autres applications par défaut .....	99
Navigateur.....	99
OfficeSuite.....	100
vSweeper.....	101
<b>Annexe.....</b>	<b>102</b>
Caractéristiques.....	102
Chronogramme.....	104
HDMI (PC).....	104
HDMI (Vidéo).....	105
Formats multimédia supportés .....	106
Définition d'un pixel désactivé sur un écran LED .....	112
Outils de maintenance .....	113
Outil d'aspiration (outil de maintenance du module LED).....	113
Outil de maintenance du boîtier de contrôle du système .....	116
Dépannage.....	117
Général.....	117
La vidéo ne fonctionne pas correctement.....	118
L'audio ne fonctionne pas correctement .....	118
Entretien.....	120
Précautions générales .....	120
Fonctionnement initial .....	120
Instructions de nettoyage du panneau avant .....	120
Instructions de nettoyage du boîtier.....	121
Utilisation régulière.....	121

<b>Protocole RS232 .....</b>	<b>122</b>
Description .....	122
Spécification du matériel RS-232 .....	122
Réglage de la communication RS-232 .....	122
Table des commandes .....	123
Exemple pour obtenir le temps de fonctionnement .....	127

## **Informations relatives à la réglementation et aux services .....**

**128**

Informations de conformité .....	128
Déclaration de conformité FCC .....	128
Mention d’Avertissement IC .....	129
Mention du code du pays.....	129
Avis sur l’exposition aux radiations IC.....	130
Conformité à la CE pour les pays européens.....	130
Déclaration de conformité RoHS2.....	131
Certificat de conformité dans l’Union Européenne.....	132
Restrictions indiennes sur les substances dangereuses .....	132
Mise au rebut en fin de vie du produit.....	132
Informations de copyright .....	133
Assistance client .....	134
Garantie limitée .....	135



# Introduction

## Contenu de la boîte

Élément	Description	Quantité	Remarque
Guide d'installation		1	
Affichage LED	Sections du boîtier	6	Six sections étiquetées : A~F
	Modules LED	148	La quantité de modules LED de rechange varie en fonction du pays.
Cadre de l'écran		5 x gauche 5 x droite	
Boîtier de commande du système	Boîtier de commande du système	2	
	Couvercles du boîtier de commande du système	2	
	Plaque de connexion	1	
	Outil de maintenance du boîtier de contrôle du système (LD-MK-004)	1	
Installation murale	Vis de montage mural	4	4 x 1799 mm 2 x 1199 mm
	Plaque de connexion pour le montage mural	2	
Accessoires	Vis	26 x M8 x 80 mm 28 x écrous M8 74 x M8 x 20 mm 12 x PM6 x 10 mm 20 x M3 x 10 mm 6 x M3 x 6 mm 5 x M2.5 x 4 mm 24 x PM3 x 10 mm	
	Outils à main	2 x tournevis cruciforme 2 x clés à douille	
	Gants antistatiques	2 paires	

Élément	Description	Quantité	Remarque
Télécommande		1	
Câble Ethernet (3,5 m)		1	
Câble d'extension IR (3 m)		1	
Outil d'aspiration sous vide (LD-MK-003)		1	
Clé USB		1	

**REMARQUE :**

- Ce produit est fourni dans une caisse en bois.
- En raison de sa taille et de son poids, il est recommandé de le manipuler à deux personnes ou plus.
- Le socle de base (chariot) est un accessoire optionnel vendu séparément.

# Présentation du produit

## Panneau frontal

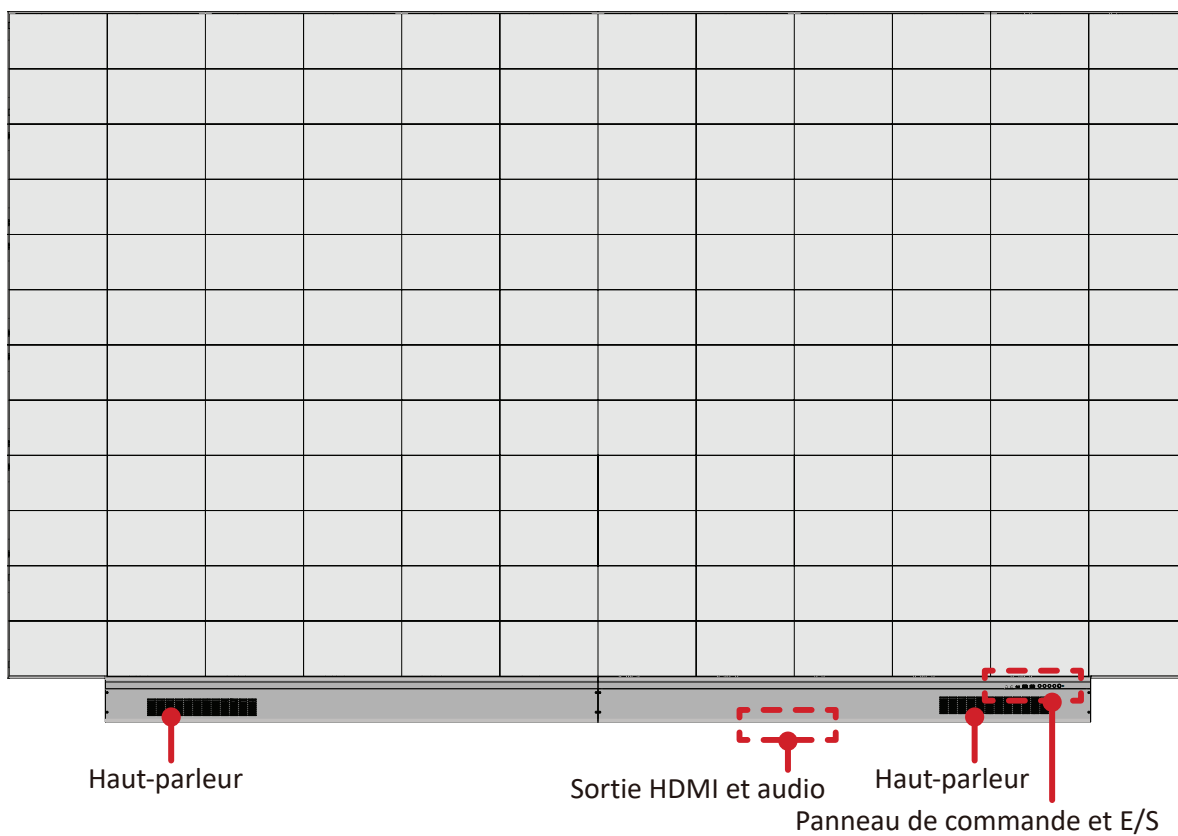

## Panneau arrière

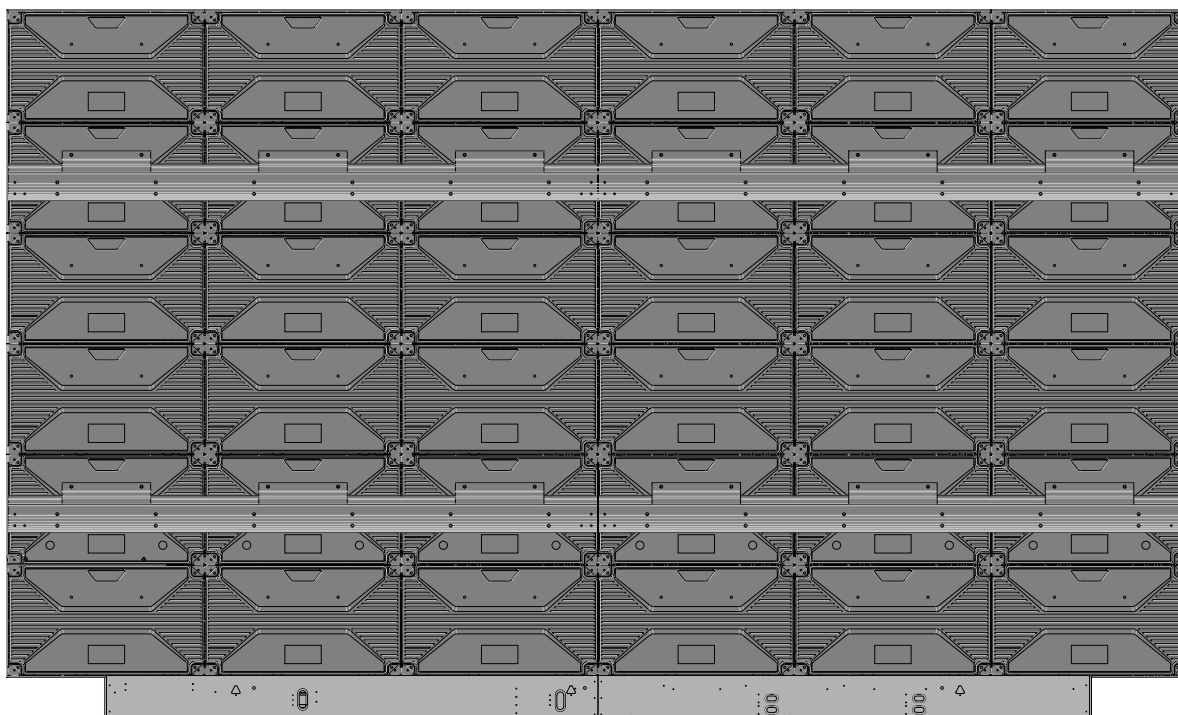

## Panneau de contrôle et E/S

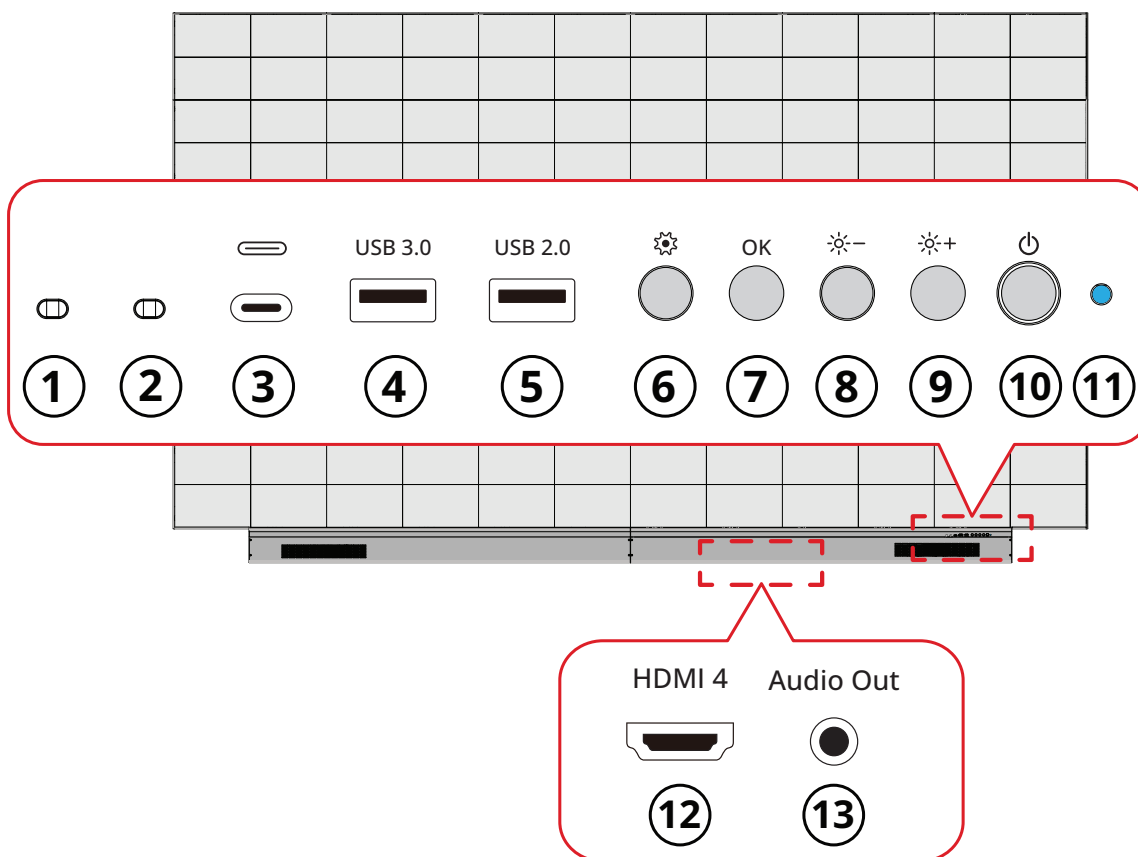

Élément		Description
1	Capteur de lumière	Capteur de lumière ambiante.
2	Récepteur IR	Pour recevoir le signal de télécommande.
3	USB type C	Supporte USB 2.0 (5V/1,0A).
4	USB 3.0	Lecteur USB (5 V/0,9A).
5	USB 2.0	Lecteur USB (5 V/0,5A).
6	Menu	Ouvre les paramètres d'affichage ou le menu OSD (affichage sur l'écran).
7	Luminosité/OK	<ul style="list-style-type: none"> <li>Bouton de réglage de la luminosité</li> <li>Confirme la sélection lorsque le menu OSD est ouvert.</li> </ul>
8	Luminosité Réduire	Réduit le niveau de luminosité.
9	Luminosité Augmenter	Augmente le niveau de luminosité.
10	Alimentation	Bouton de mise sous tension, veille et réveil.
11	Voyant indicateur	Voyant indicateur de l'état de l'alimentation.
12	HDMI 4	Entrée haute définition: PIP/PBP, connectez à un PC avec une sortie HDMI, un décodeur ou un autre appareil vidéo.
13	Sortie audio	Sortie audio vers un appareil audio externe.

## Ports d'E/S

**REMARQUE :** Les ports d'E/S suivants sont accessibles en retirant le côté droit du couvercle du boîtier de contrôle du système.

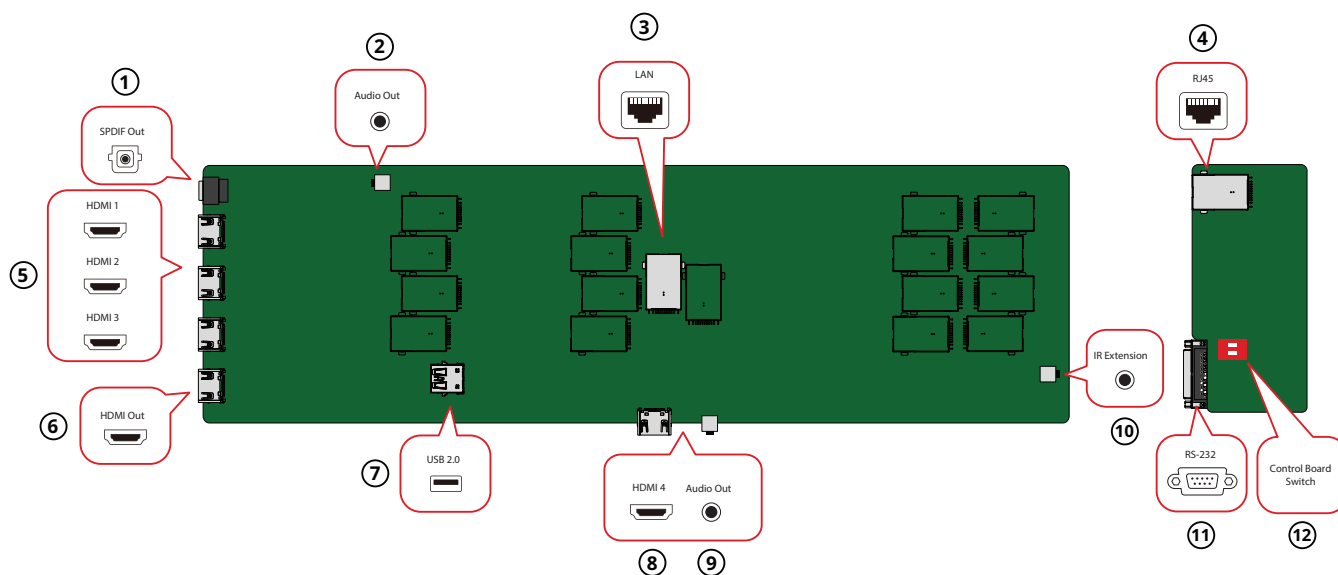

Élément		Description
1	Sortie SPDIF	Signal audio optique multicanal.
2	Sortie audio	Sortie audio vers un appareil audio externe.
3	LAN	Interface de connexion Internet standard RJ45 (10M/100M/1000M).
4	RJ45	Interface de connexion Internet standard RJ45 (10M/100M/1000M).
5	HDMI 1/2/3	Entrée haute définition: PIP/PBP, connectez à un PC avec une sortie HDMI, un décodeur ou un autre appareil vidéo.
6	Sortie HDMI	Permet d'étendre le contenu de l'écran sur un autre appareil d'affichage.
7	USB 2.0	Port USB type A pour l'alimentation (5V/2A).
8	HDMI 4	Entrée haute définition: PIP/PBP, connectez à un PC avec une sortie HDMI, un décodeur ou un autre appareil vidéo. <b>REMARQUE :</b> Ce port est également accessible sans retirer le couvercle du boîtier de contrôle du système.
9	Sortie audio	Sortie audio vers un appareil audio externe. <b>REMARQUE :</b> Ce port est également accessible sans retirer le couvercle du boîtier de contrôle du système.
10	Extension IR	Point de connexion pour un récepteur d'extension IR.
11	RS-232	Port de contrôle série.
12	Commutateur de type de contrôle	Commutateur de la carte de contrôle. <b>REMARQUE :</b> Veuillez placer le commutateur à gauche pour le contrôle RS-232.

# Télécommande

Bouton		Description
1	Alimentation	Allume ou éteint l'écran.
2	Source	Pour choisir la source d'entrée.
3	Luminosité	Ajuste le niveau de luminosité de l'écran.
4	Vide	Change l'écran actuel à un écran noir.
5	Directionnel	Permet de naviguer dans les menus et d'effectuer des réglages.
6	OK	Confirme la sélection.
7	Menu	Ouvre les paramètres d'affichage ou le menu OSD (affichage sur l'écran).
8	Retour	Retourne à l'écran précédent ou quitte un menu.
9	Accueil	Accès à l'écran d'accueil.
10	Ctrl volume	Ajuste le niveau du volume.
11	Muet	Éteint le son de l'écran.
12	Avant/Arrière	Passe au contenu suivant ou précédent.
13	Lecture/Pause	Joue du contenu ou fait une pause.

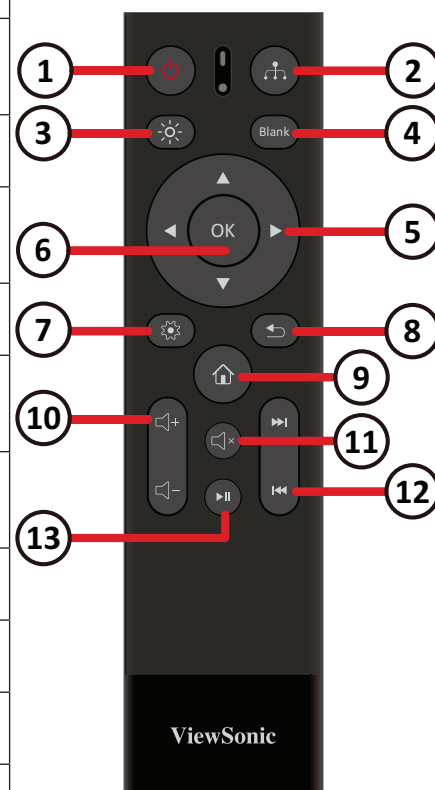

## Appairage de la télécommande Bluetooth

Pour appairer la télécommande :

1. Assurez-vous que la fonction Bluetooth est activée, allez dans : **Settings (Réglages) > Network (Réseau) > Bluetooth > Enable (Activer)**.
2. Appuyez sur les boutons **Menu (⚙️)** et **Return (Retour) (↩️)** et maintenez-les enfoncés pendant environ trois secondes jusqu'à ce que le voyant de la télécommande clignote en bleu.
3. Si l'appairage est réussi, un message popup s'affiche sur l'écran.

**REMARQUE :** Si l'appairage n'a pas réussi après une minute, essayez à nouveau en répétant l'étape 1 ci-dessus.

## Plage du récepteur de la télécommande

La portée de fonctionnement de la télécommande est indiquée ici. Elle fonctionne jusqu'à une distance de 20 pieds (6 mètres), à un angle de 30° à gauche et à droite. Assurez-vous que rien ne bloque le signal de la télécommande vers le récepteur.

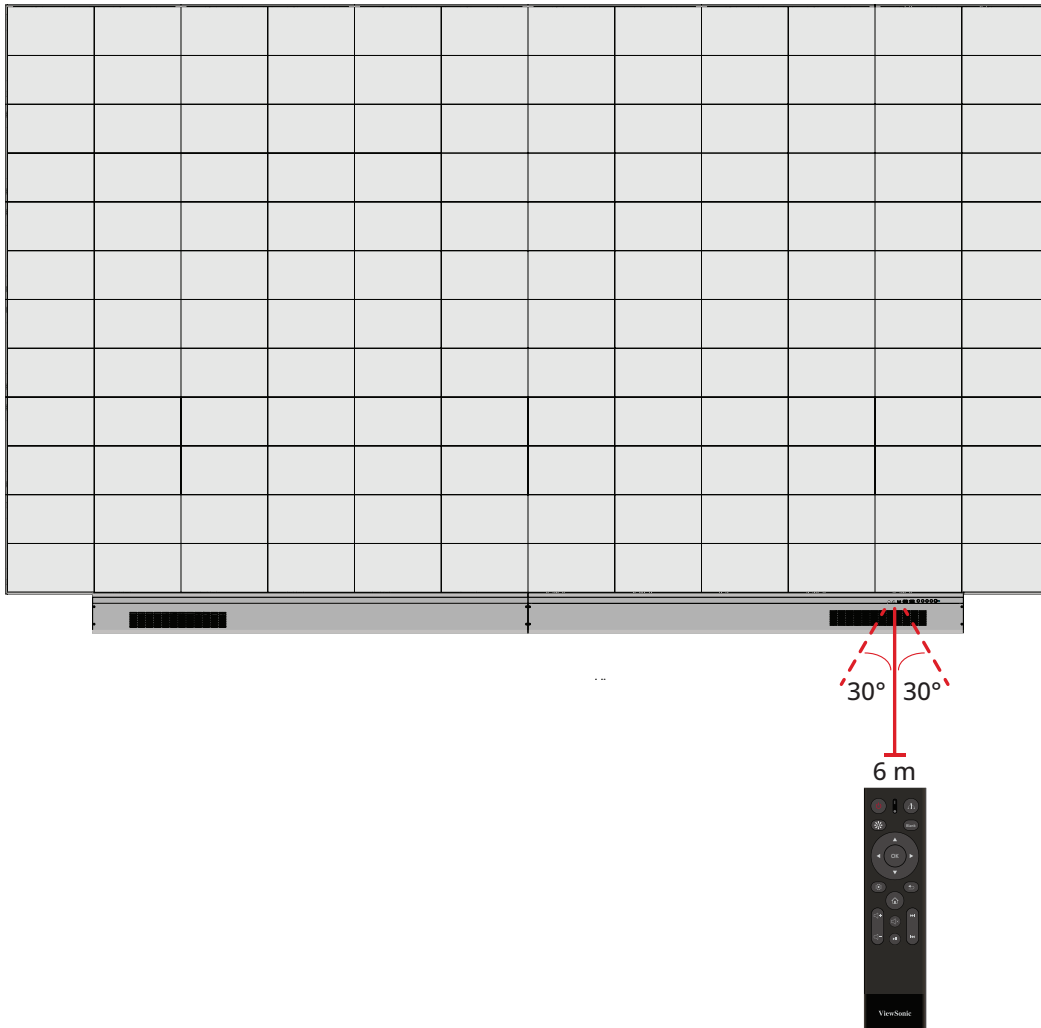

## Extension IR

Si un récepteur IR supplémentaire est nécessaire, un câble d'extension IR peut être connecté au port **IR Extension (Extension IR)** de l'écran.

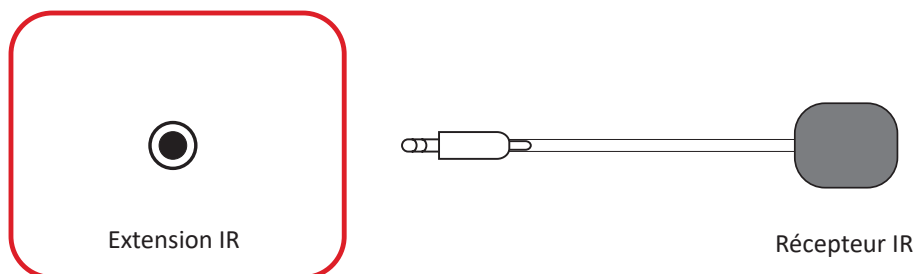

**REMARQUE :** Le port **IR Extension (Extension IR)** est accessible en retirant le couvercle du boîtier de contrôle du système.

## **Insertion des piles de la télécommande**

La télécommande est alimentée par deux piles « AAA » de 1,5 V.

Pour insérer les piles dans la télécommande :

- 1.** Retirez le couvercle à l'arrière de la télécommande.
- 2.** Insérez deux piles « AAA » en veillant à ce que le signe « + » sur la pile corresponde au signe « + » dans le logement de la pile.
- 3.** Remettez le couvercle en place en l'alignant dans la fente située au dos de la télécommande puis en le faisant pivoter pour le fermer avec un clic.

**AVERTISSEMENT :** Il existe un risque d'explosion si les piles ne sont pas installées avec la polarité correcte.

### **REMARQUE :**

- Il est recommandé de ne pas mélanger les types de piles.
- Évitez de l'exposer à la chaleur ou à la vapeur d'eau.
- Ne laissez pas de l'eau ni d'autres liquides se renverser sur la télécommande. Si la télécommande est mouillée, séchez-la immédiatement.
- Éliminez toujours les piles usagées d'une manière qui ne nuit pas à l'environnement. Pour obtenir plus d'informations sur la façon de se débarrasser des piles usagées en toute sécurité, veuillez contacter les autorités locales de votre région.



# Branchements

## Connexion à la vidéo

### HDMI

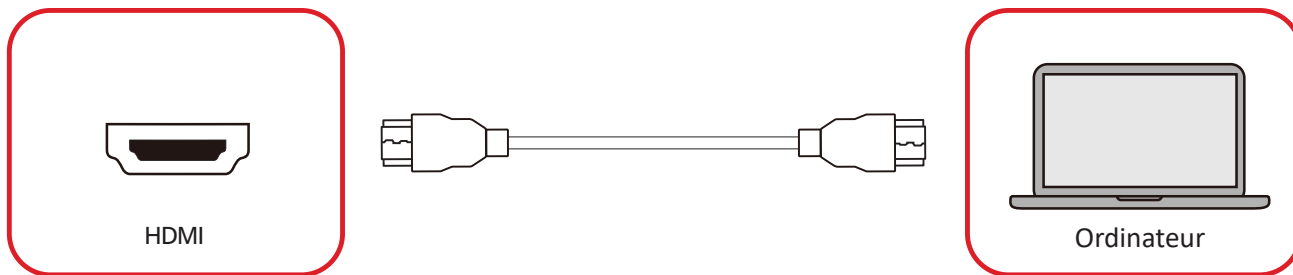

Connectez un câble HDMI de votre périphérique externe au port **HDMI 1/HDMI 2/HDMI 3/ HDMI 4** de l'écran.

**REMARQUE :** Le port **HDMI 1/HDMI 2/HDMI 3** est accessible en retirant le couvercle du boîtier de contrôle du système.

### Sortie HDMI

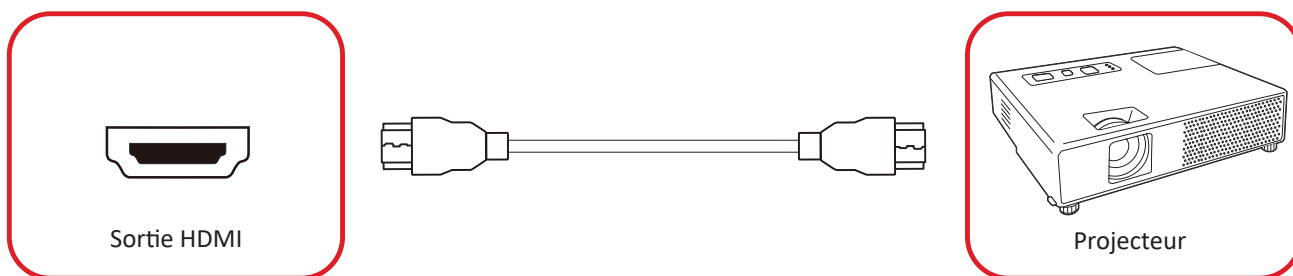

Pour générer la vidéo via un dispositif d'affichage externe, connectez un câble HDMI au port **ENTRÉE HDMI** de votre dispositif d'affichage externe et l'autre extrémité au port **SORTIE HDMI** de l'écran.

**REMARQUE :** Le port **SORTIE HDMI** est accessible en retirant le couvercle du boîtier de contrôle du système.

# Connexion USB

## USB type A

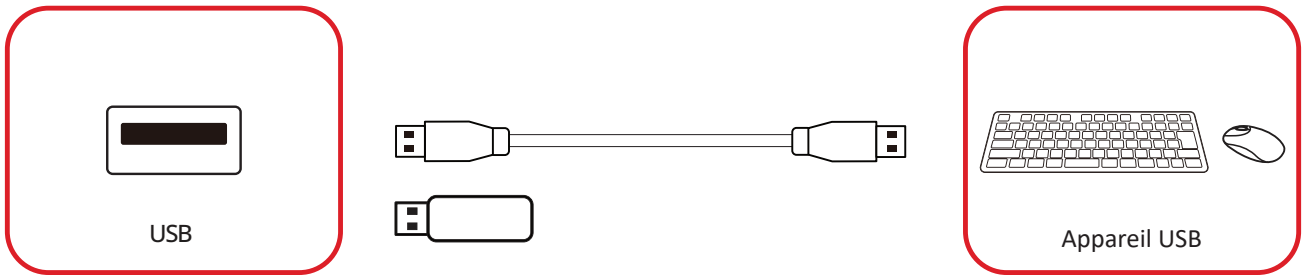

Branchez le périphérique USB ou le disque de stockage dans un port USB type A (USB 3.0 ou USB 2.0) du panneau de contrôle de l'écran.

**REMARQUE :** Un port USB type A supplémentaire est accessible en retirant le couvercle du boîtier de contrôle du système ; cependant, il ne peut être utilisé que pour l'alimentation (5V/0,5A).

## USB type C

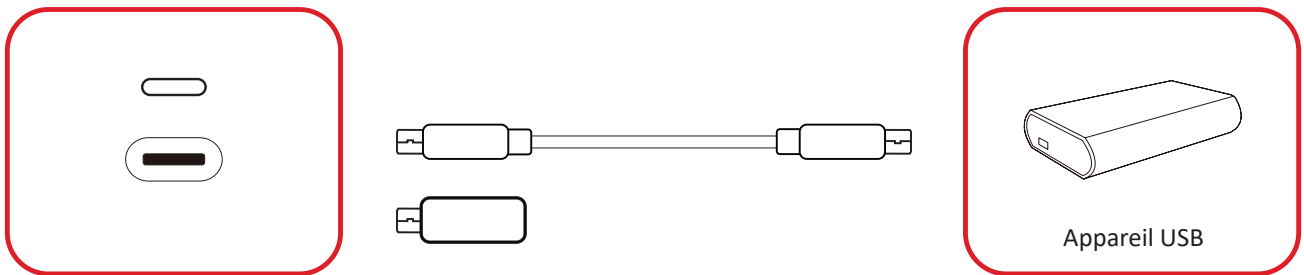

Branchez le périphérique USB ou le disque de stockage dans le port USB type C (C) du panneau de contrôle de l'écran.

**REMARQUE :** Le port USB type C ne peut être utilisé que pour le transfert des données.

# Connexion réseau

## LAN



Pour vous connecter à un réseau, connectez un câble Ethernet à votre réseau, puis branchez l'autre extrémité dans le port **LAN** de l'écran.

**REMARQUE :** Le port **LAN** est accessible en retirant le couvercle du boîtier de contrôle du système.

## Connexion de la commande

### RS-232 (DB 9-broches)

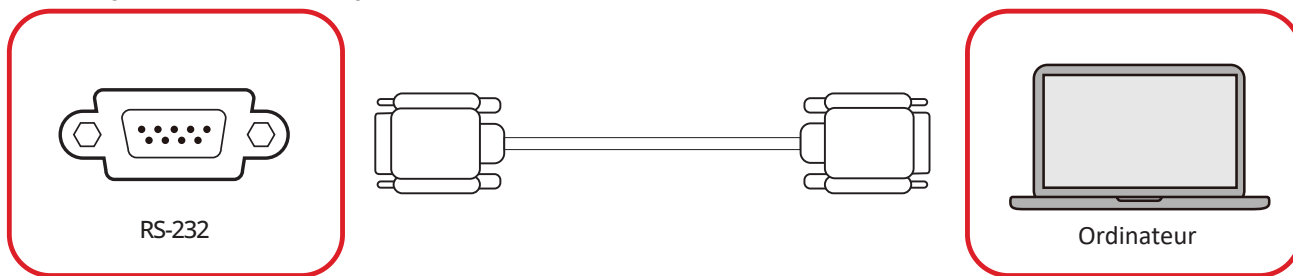

Lorsque vous utilisez un câble série RS-232 pour connecter l'écran à un ordinateur externe ou à un système de contrôle, certaines fonctions peuvent être contrôlées à distance, telles que la mise sous tension et hors tension, le réglage du volume, la sélection d'entrée, la luminosité, etc.

**REMARQUE :** Le port **RS-232** est accessible en retirant le couvercle du boîtier de contrôle du système.

### RJ45 (LAN)

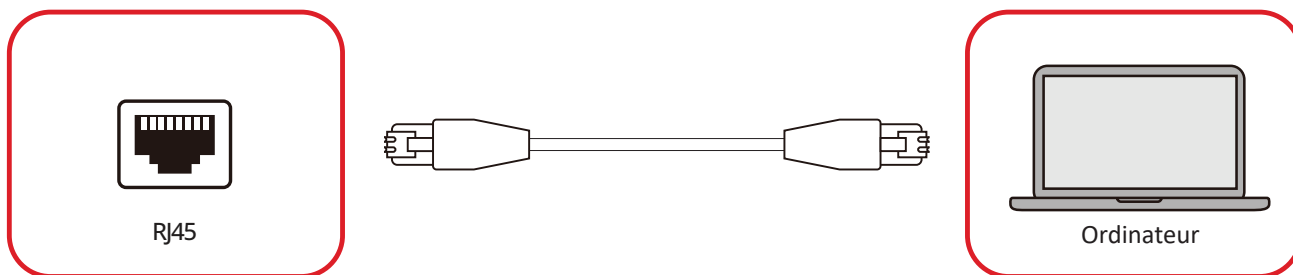

Lorsque vous utilisez un câble Ethernet pour connecter l'écran à un ordinateur externe ou à un système de contrôle, certaines fonctions peuvent être contrôlées à distance, telles que la mise sous tension et hors tension, le réglage du volume, la sélection d'entrée, la luminosité, etc.

**REMARQUE :** Le port **RJ45** est accessible en retirant le couvercle du boîtier de contrôle du système.

# Branchement audio

## Sortie audio

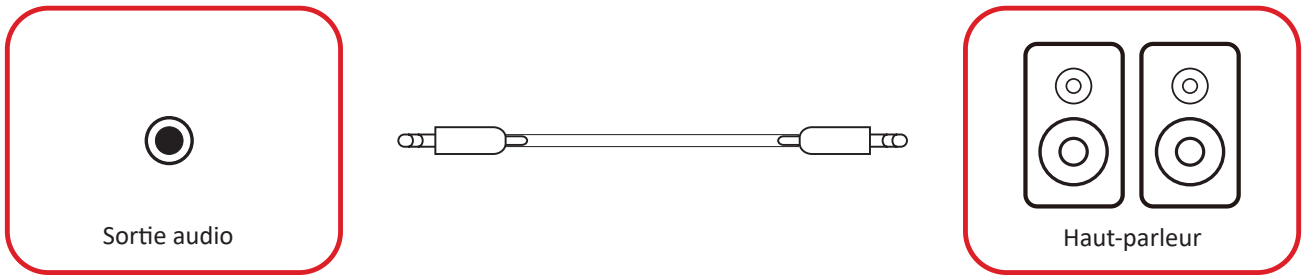

Pour entendre le son de l'écran via un haut-parleur externe, connectez une extrémité d'un câble audio au haut-parleur externe et l'autre extrémité au port **Sortie audio** de l'écran.

**REMARQUE :** L'écran est équipé de deux ports **Sortie audio**, l'un est accessible de l'extérieur, tandis que l'autre est accessible en retirant le couvercle du boîtier de contrôle du système.

## SPDIF

Pour entendre le son de l'écran via au haut-parleur externe, connectez une extrémité d'un câble optique au haut-parleur externe et l'autre extrémité au port **Sortie SPDIF** de l'écran.



**REMARQUE :** Le port **Sortie SPDIF** est accessible en retirant le couvercle du boîtier de contrôle du système.

# Utilisation de votre écran

## Allumer et éteindre l'écran LED

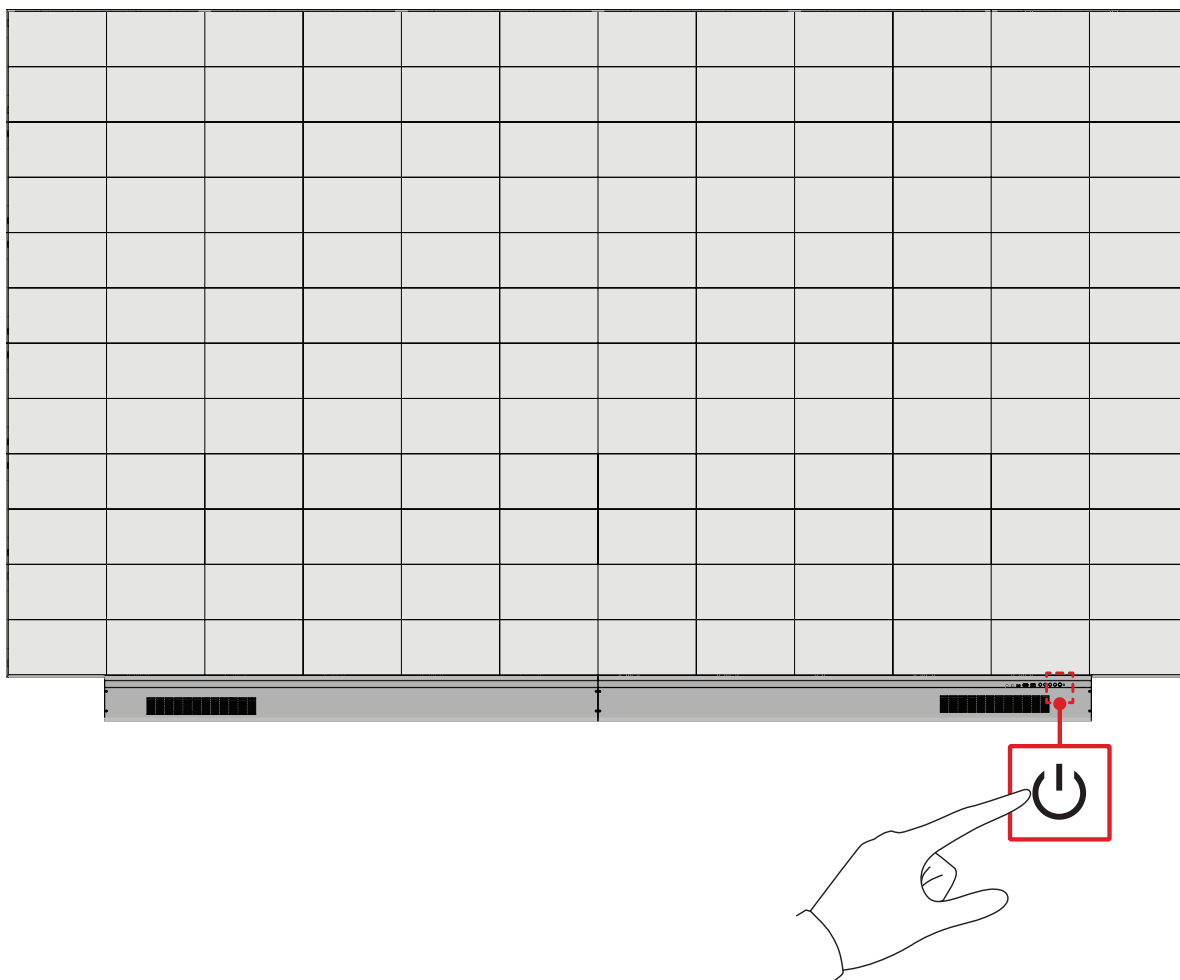

1. Assurez-vous que le cordon d'alimentation est raccordé et branché dans une prise électrique.
2. Appuyez sur le bouton **⏻ Alimentation** pour allumer l'écran LED.
3. Pour éteindre l'écran LED, appuyez à nouveau sur le bouton **⏻ Alimentation**.

# Home Screen (Écran d'accueil)

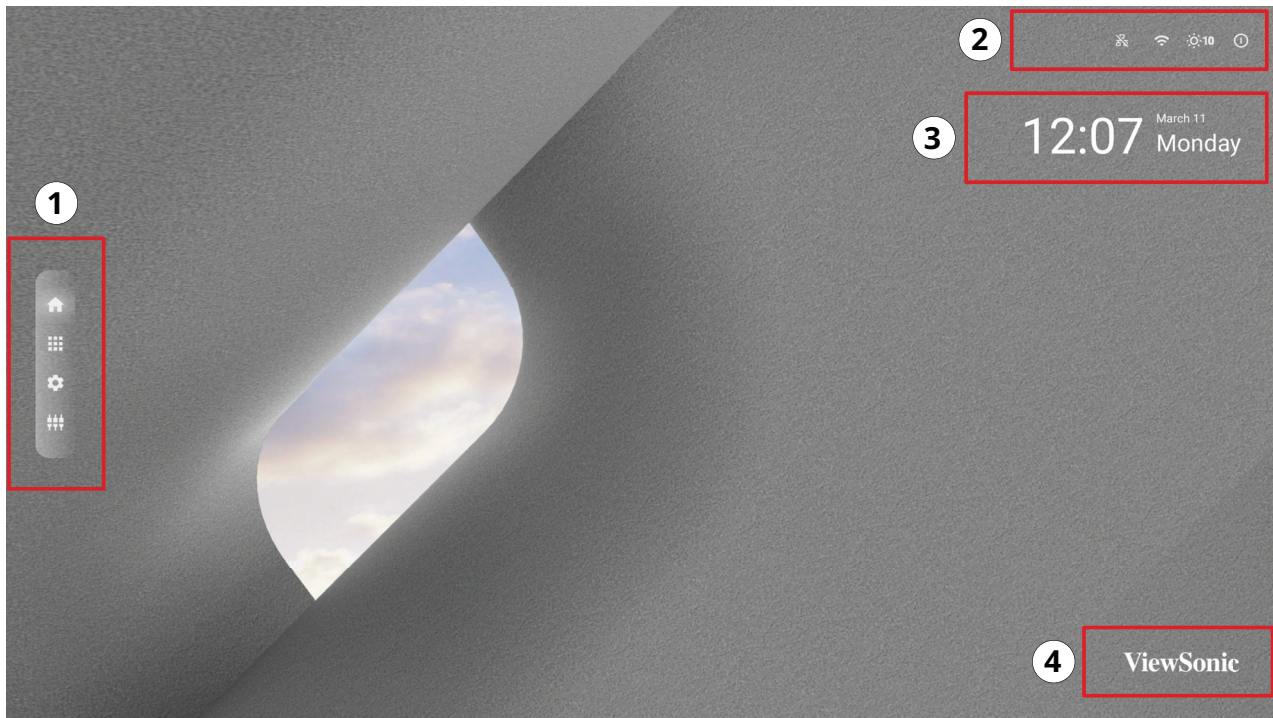

Numéro	Élément	Description
1	Menu principal	Accédez à Home Screen (Écran d'accueil), APP Center (Centre d'applications), Settings (Paramètres) et Input Source (Source d'entrée).
2	Accès rapide	Accès rapide à LAN (réseau local), Wi-Fi, Luminosité et Alimentation. <b>REMARQUE:</b> Uniquement pris en charge par le clavier et la souris.
3	Date et heure	La date et l'heure peuvent également être masqués de l'écran d'accueil sous : <b>Settings (Paramètres) &gt; Device (Appareil) &gt; Launcher Settings (Paramètres du lanceur)</b>
4	Logo ViewSonic	Le logo peut être masqué de l'écran d'accueil sous : <b>Settings (Paramètres) &gt; Display (Affichage) &gt; Launcher Settings (Paramètres du lanceur)</b>

# Naviguer dans l'écran d'accueil

## Télécommande

La télécommande peut être utilisée pour naviguer facilement dans l'écran d'accueil. Lors de l'utilisation de la télécommande, assurez-vous de la maintenir dans la portée du récepteur IR comme indiqué ci-dessous :

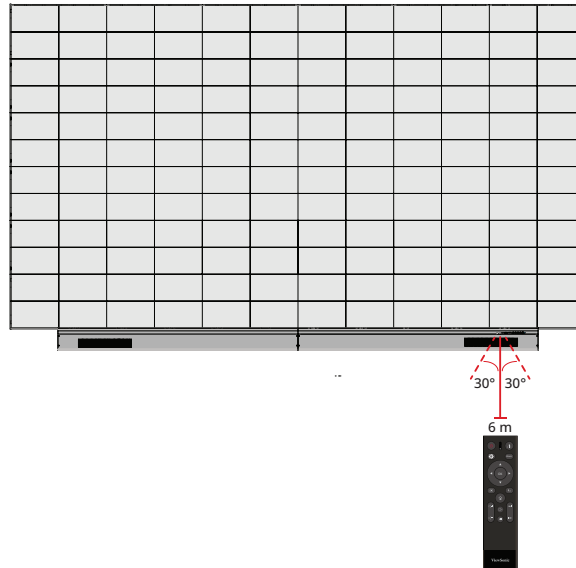

## Clavier et souris

En les raccordant au port USB Type-A de l'écran, un clavier et une souris peuvent également être utilisés pour naviguer dans l'écran d'accueil.

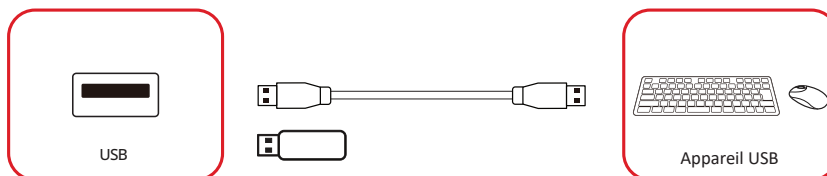

Le pointeur de la souris apparaît sous la forme d'un point orange à l'écran lorsque elle est utilisée :

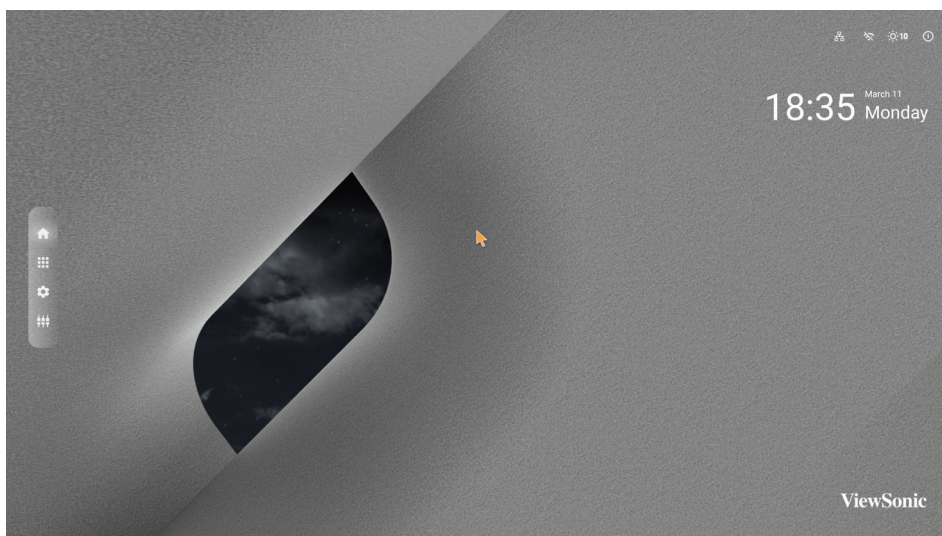









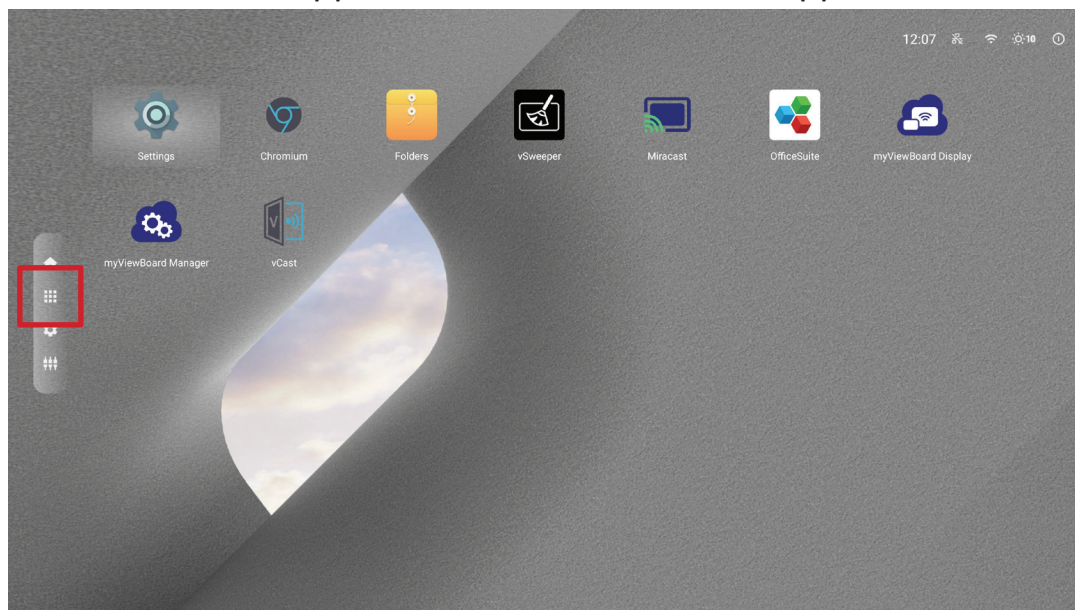

- Le bouton gauche de la souris permet de confirmer les actions.
- Le bouton droit de la souris permet de revenir au niveau précédent.



# APP Center (Centre d'applications)

Les applications installées apparaissent dans le Centre d'applications.



Icône	Nom	Description
	Paramètres	Ajuste et affiche les paramètres de l'écran.
	Chrome	Navigateur Web.
	Dossiers	Explorateur de fichiers.
	vSweeper	Outil de gestion des ressources.
	Miracast	Mise en miroir de l'écran sans fil.
	OfficeSuite	Créez des documents, des feuilles de calcul et des présentations.
	myViewBoard Display	Met votre ordinateur de bureau en miroir sans fil.
	myViewBoard Manager	Gestion des appareils à distance.
	vCast	Reçoit le contenu diffusé d'autres appareils.

**REMARQUE :** Les applications pré-installées peuvent être modifiées sans préavis.

## Input Source (Source d'entrée)

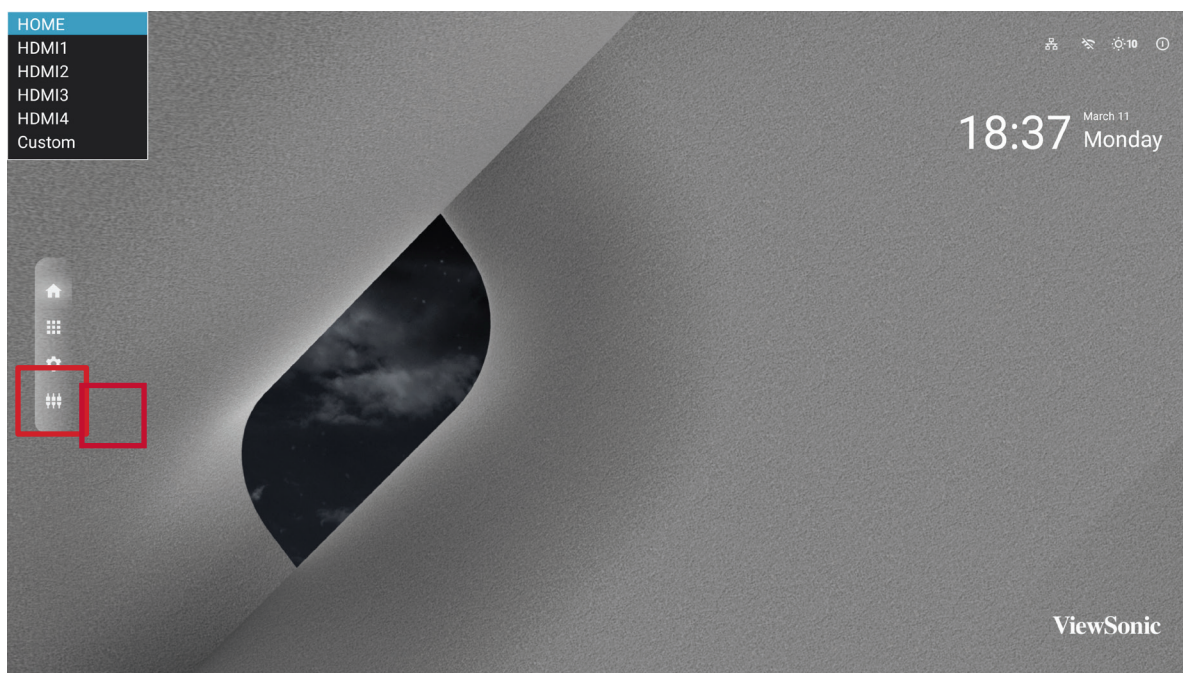

L'écran prend en charge deux sources d'entrée : **Home (Accueil)**, **HDMI 1**, **HDMI 2**, **HDMI 3**, **HDMI 4** et **Custom (Personnalisé)**.

**REMARQUE :** La source d'entrée **Custom (Personnalisé)** est utilisée pour accéder rapidement aux applications personnalisées. Pour choisir une application personnalisée, allez dans : **Settings (Réglages) > Device (Appareil) > Signage Display (Affichage de signalisation) > Custom App (Application personnalisée)**.

# Settings (Paramètres)

Réglez et affichez les paramètres de l'écran.

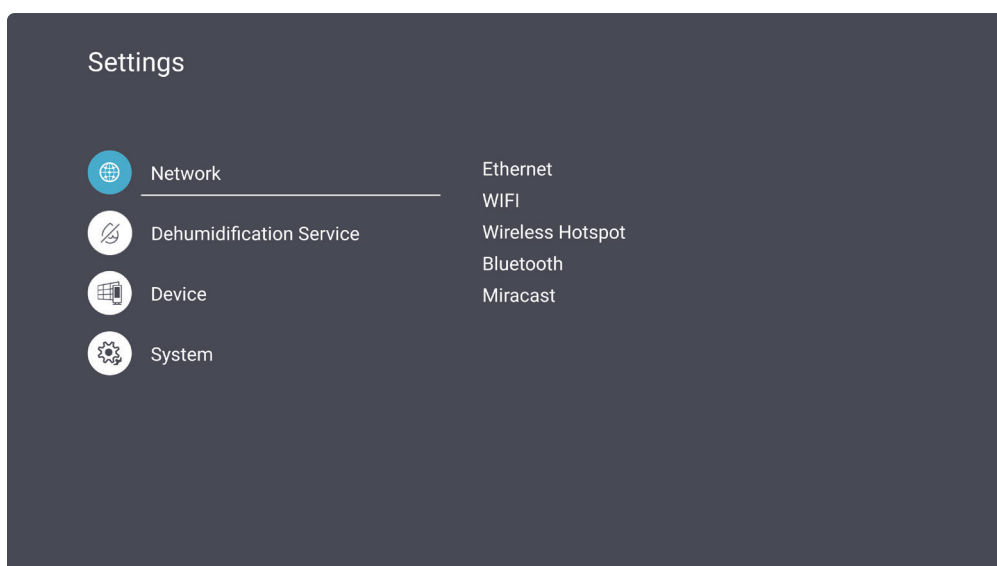
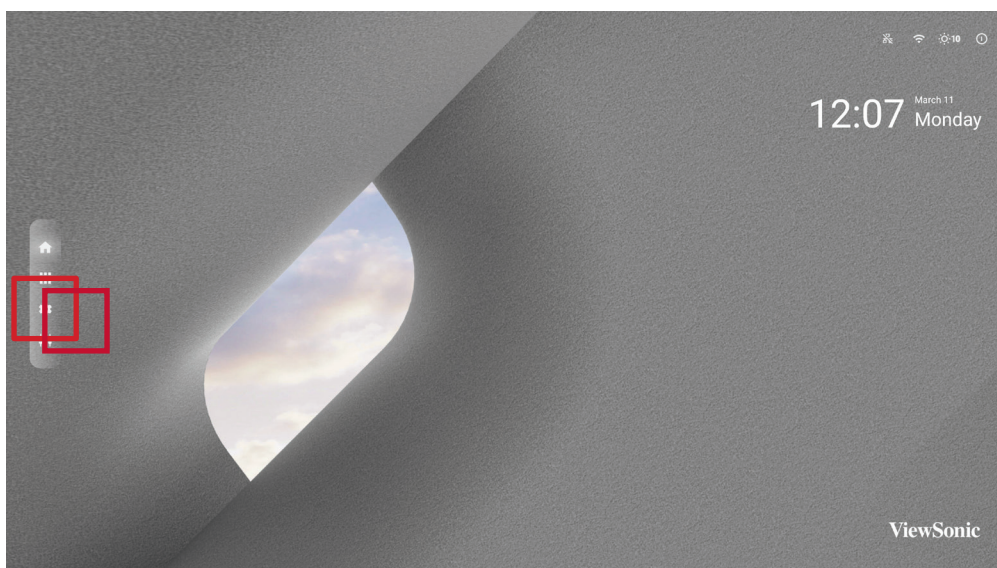

Menu	Description
<b>Network (Réseau)</b>	Afficher et régler Ethernet, Wi-Fi, Wireless hotspot (Hotspot sans fil), Bluetooth et Miracast
<b>Dehumidification Service (Service de déshumidification)</b>	Affiche et permet de modifier les paramètres de déshumidification et démarrez le processus de déshumidification.
<b>Device (Appareil)</b>	Affiche et permet de modifier les paramètres Signage Display (Affichage de signalisation), System Tools (Outils système), Display (Affichage), Apps (Applications), Audio (Audio), Physical Keyboard (Clavier physique), Input method (Méthode de saisie), et Launcher (Lanceur).
<b>System (Système)</b>	Affiche et permet de modifier les paramètres Date & Time (Date & Heure) et About (A propos).

## Arborescence du menu des paramètres

Menu principal	Sous-menu	Option de menu	
<b>Network</b>	Ethernet	Main Switch	Disable
			Enable
		Ethernet Configuration	Connection Type
			Mac Address
	Wi-Fi	Disable	
		Enable	
		Add Wi-Fi	
	Wireless Hotspot	Main Switch	Disable
			Enable
		Hotspot Configuration	Network Name
			Security Type
	Bluetooth	Bluetooth	Disable
			Enable
		Available Device	
Miracast	Main Switch	Disable	
		Enable	
	Detail	Name	
<b>Dehumidification Service</b>	Dehumidification Settings	Dehumidification Level	Shutdown
			Low
			Middle
			High
	Begin Dehumidification Now		

Menu principal	Sous-menu	Option de menu	
Device	Signage Display	General Settings	Signage Display Name
			Boot Logo
		Source Settings	Custom App
		Credential Settings	Trusted Credentials
			User Credentials
			Install from Storage
			Clear Credentials
		Security	External Storage
			Unknown Sources
			Privacy and Copyright Protection
			App Authority
		System Tools	Clear Storage
	Internal Storage		
	USB Storage		
	Reset		Factory Reset
	Import & Export		Export Signage Display Settings
			Import Signage Display Settings
	Clone	Clone Media Files	
	Display	Font Size	
		Screen Saver	
	Apps	Running	
		All	
		Download	
	Physical Keyboard		
	Launcher Settings	ViewSonic Logo	
			Off
		Date & Time	On
Off			
Theme			
Input Method			

Menu principal	Sous-menu	Option de menu	
<b>System</b>	Date & Time	Select Time Zone	
		NTP Server	
	About	Local System Updates	
		Online System Updates	
		Asset Tagging	
		Legal Information	
		Android Version	
		Kernel Version	
		Build Number	
		Operation Hours	

## Network (Réseau)

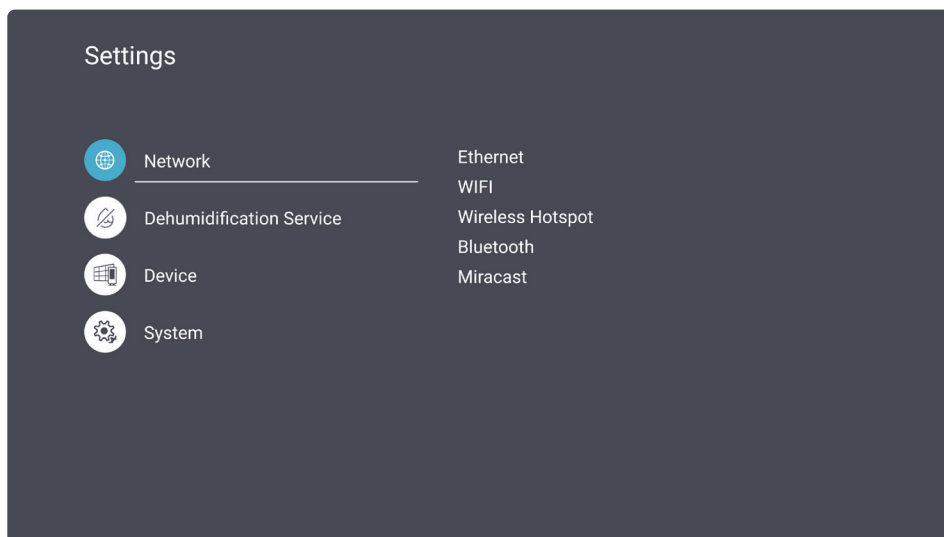

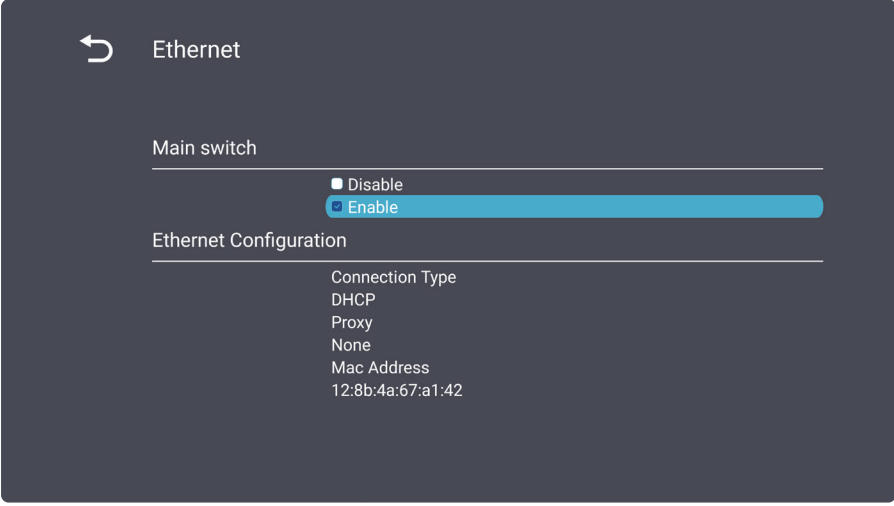
Sous-menu	Description
<b>Ethernet</b>	<p>Active ou désactive l'Ethernet et configurez ses paramètres.</p>  <p>The screenshot shows the 'Ethernet' configuration screen. At the top, there is a back arrow and the title 'Ethernet'. Below it, the 'Main switch' is set to 'Enable' (indicated by a blue bar). Under 'Ethernet Configuration', the 'Connection Type' is set to 'DHCP', 'Proxy' is 'None', and the 'Mac Address' is '12:8b:4a:67:a1:42'.</p>

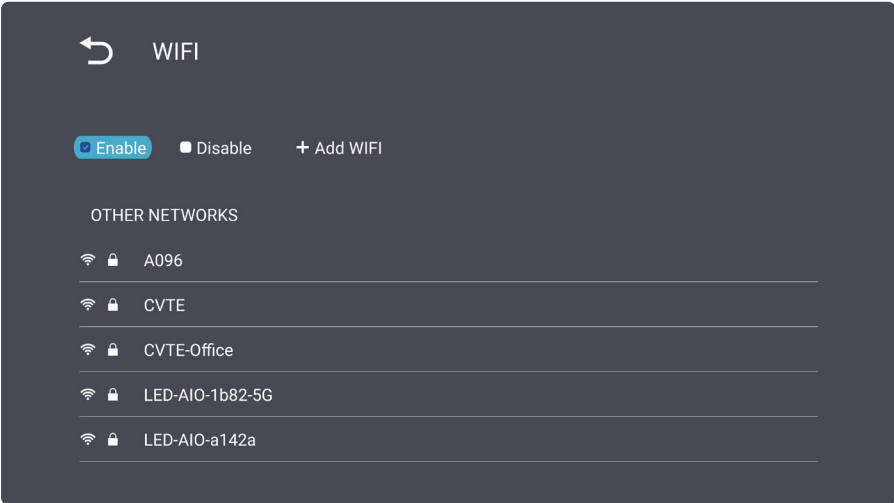
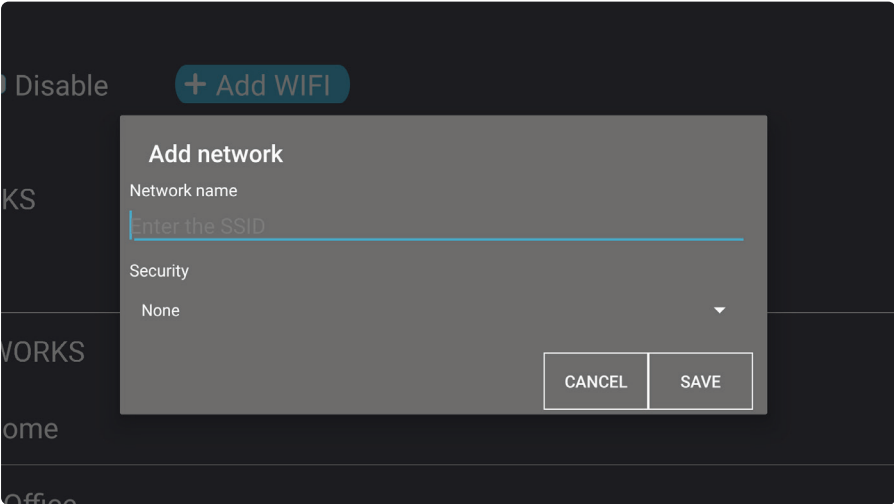
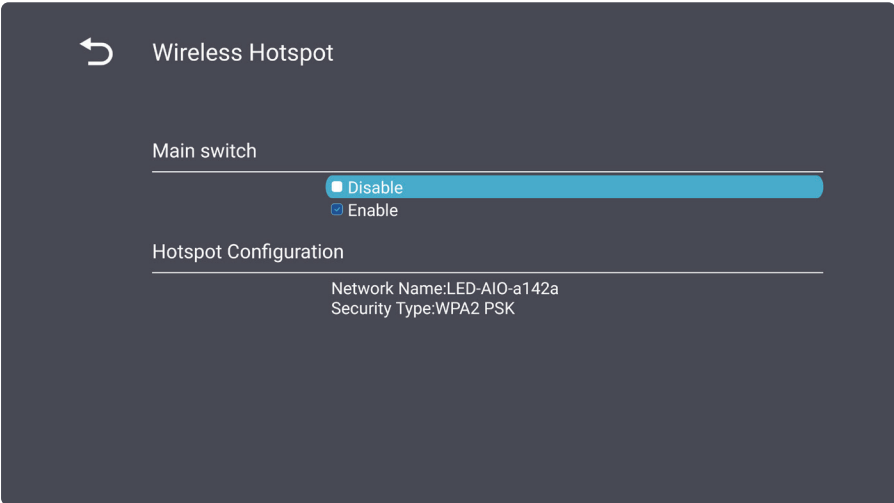
Sous-menu	Description
<p><b>Wi-Fi</b></p>	<p>Ouvre l'interface de sélection Wi-Fi pour activer ou désactiver le Wi-Fi et vous connecter à un réseau Wi-Fi.</p>  <p>Vous pouvez également choisir <b>Add Network (Ajouter un réseau)</b> dans l'écran de sélection du Wi-Fi pour ajouter manuellement un réseau Wi-Fi.</p> 
<p><b>Wireless hotspot (Hotspot sans fil)</b></p>	<p>Active ou désactive le point d'accès sans fil. Lorsqu'il est activé, le nom du point d'accès est affiché et il est possible de vous y connecter.</p> 

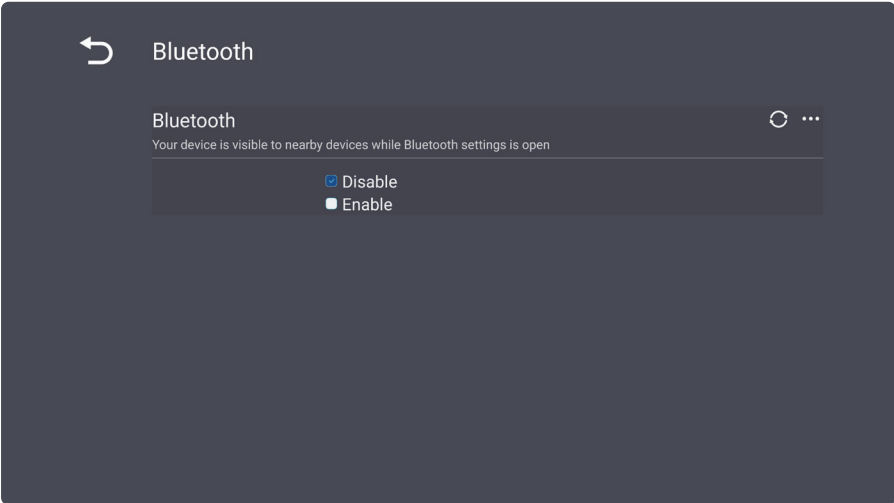
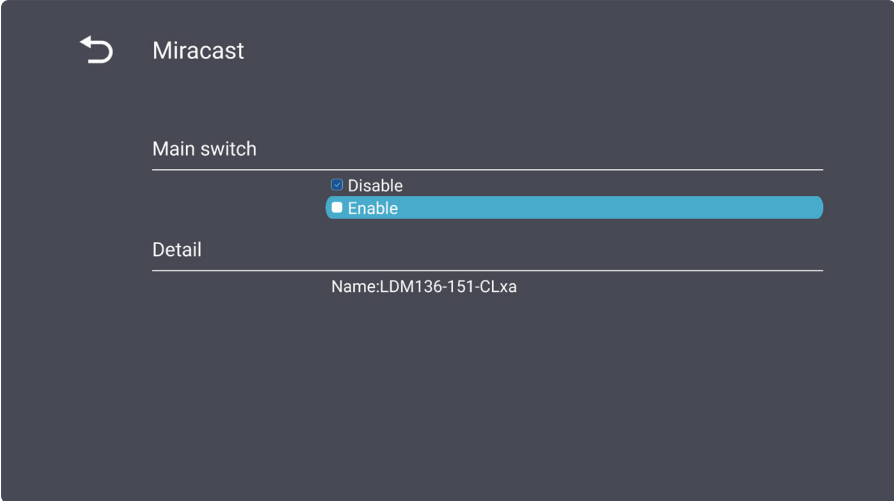

Sous-menu	Description
<p><b>Bluetooth</b></p>	<p>Active ou désactive Bluetooth. Lorsqu'il est activé, les appareils disponibles sont affichés et il est possible de vous y connecter.</p>  <p><b>REMARQUE :</b> Le volume d'un haut-parleur Bluetooth connecté ne peut pas être réglé avec la télécommande.</p>
<p><b>Miracast</b></p>	<p>Active ou désactive Miracast.</p> 

## Dehumidification Service (Service de déshumidification)

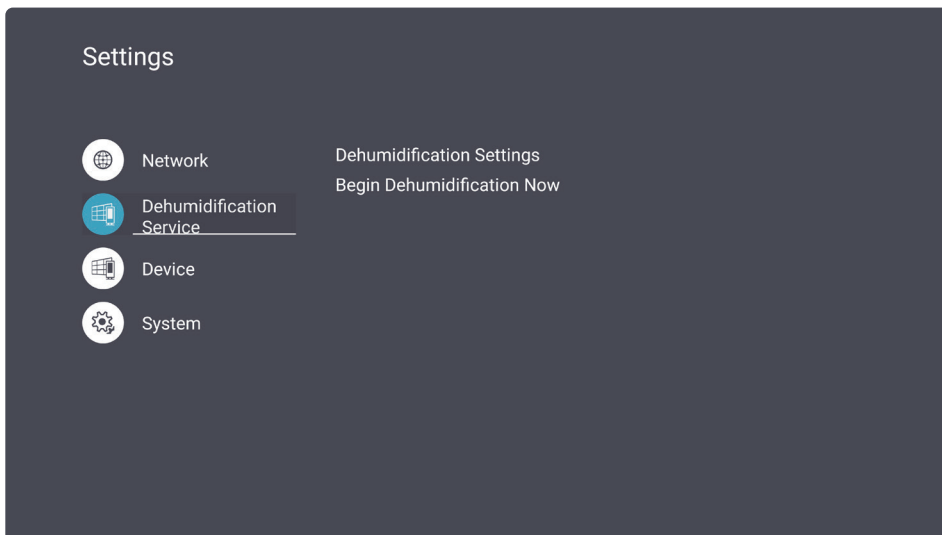

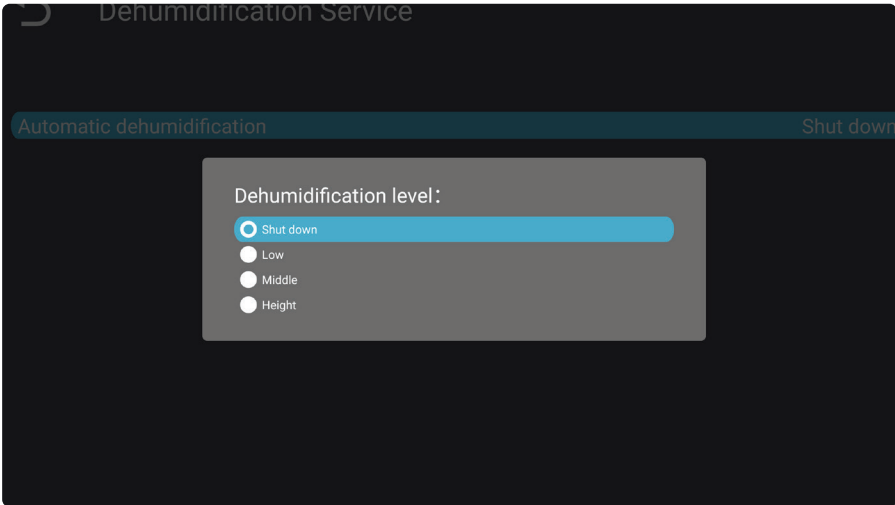
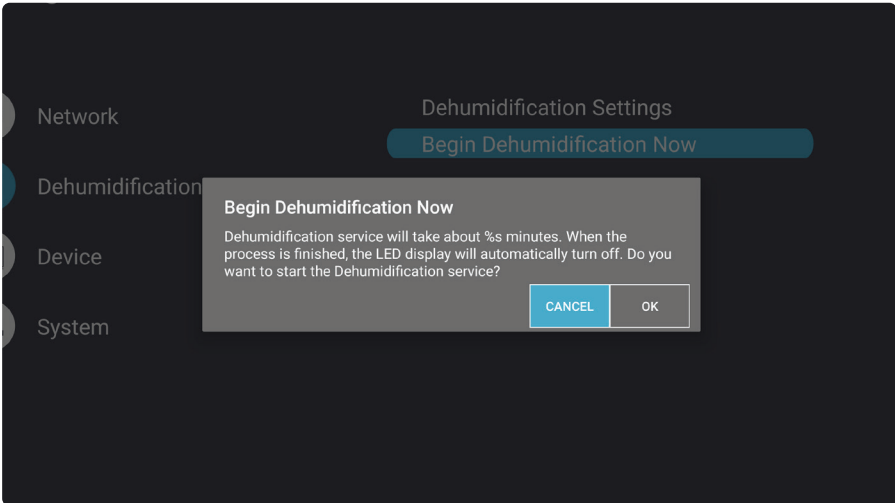

Sous-menu	Description
<p><b>Dehumidification Settings (Paramètres de déshumidification)</b></p>	<p>Ajuste le niveau de déshumidification ou éteint la fonction.</p> 
<p><b>Begin Dehumidification (Commencer la déshumidification)</b></p>	<p>Commence manuellement le processus de déshumidification.</p> 

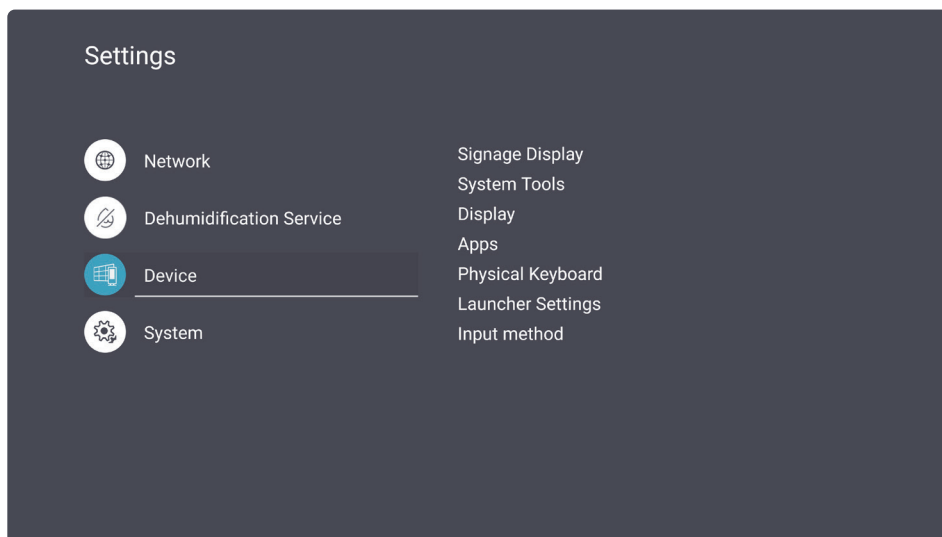
## Device (Appareil)

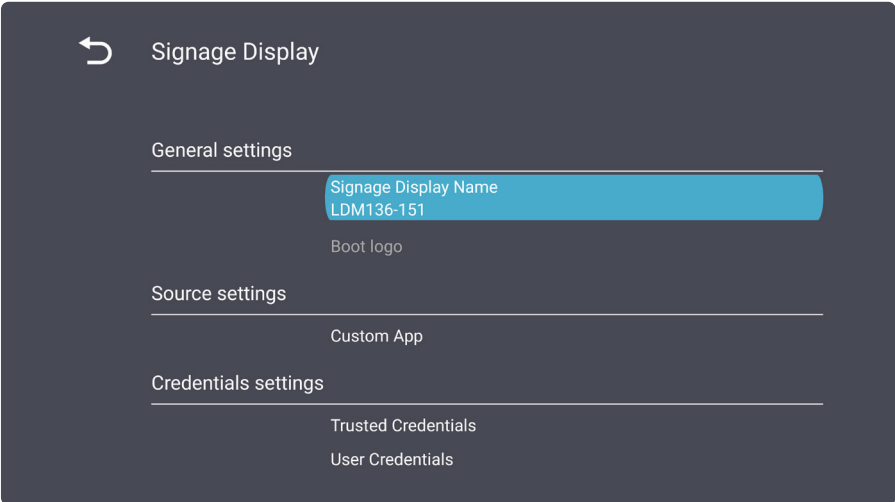

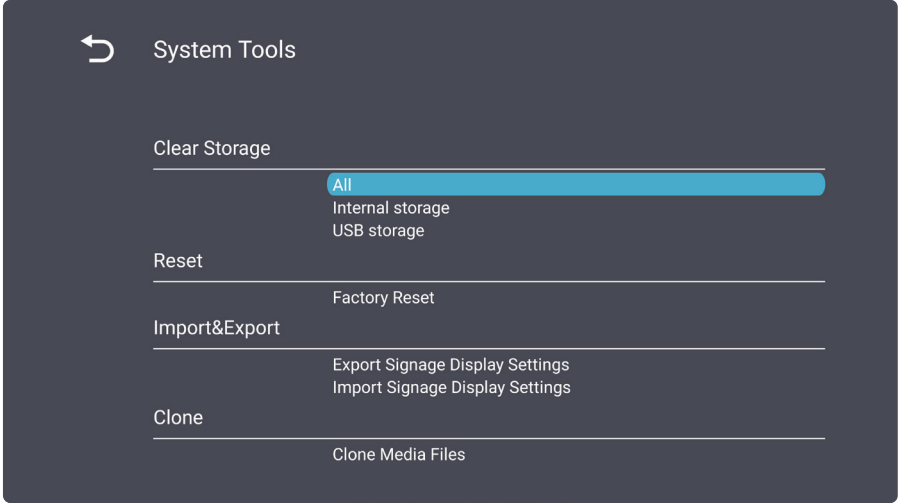
Sous-menu	Description
<p><b>Signage Display (Affichage)</b></p>	 <p><u>General Settings (Paramètres généraux)</u> Ajustez le paramètre <b>Signage Display Name (Nom de l'affichage de signalisation)</b> et <b>Boot Logo (Logo au démarrage)</b>.</p> <p><u>Source Settings (Réglages de la source)</u> Choisissez l'application à ouvrir lorsque la source d'entrée <b>Custom (Personnalisée)</b> est sélectionnée.</p> <p><u>Credential Settings (Paramètres d'identification)</u> Affiche et efface les informations d'identification et installez-les à partir du stockage.</p> <p><u>Security (Sécurité)</u> Vérifiez les réglages de protection de confidentialité et des droits d'auteur, autorisez le stockage USB externe et l'installation d'applications à partir de sources inconnues.</p>

Sous-menu	Description
<p><b>System Tools (Outils système)</b></p>	 <p><u>Clear storage (Supprimer le contenu du stockage)</u> Efface l'espace de stockage interne et externe.</p> <p><u>Reset (Réinitialiser)</u> Réinitialise les paramètres de l'écran à leurs valeurs par défaut.</p> <p><u>Import &amp; Export (Importer et Exporter)</u> Importe ou exporte les paramètres de l'écran.</p> <p><u>Clone (Clonage)</u> Copie les fichiers multimédias de l'écran.</p>
<p><b>Display (Écran)</b></p>	 <p><u>Font size (Taille de la police)</u> Ajuste la taille de la police de l'écran.</p> <p><u>Screensaver (Économiseur d'écran)</u> Active ou désactive un économiseur d'écran.</p>

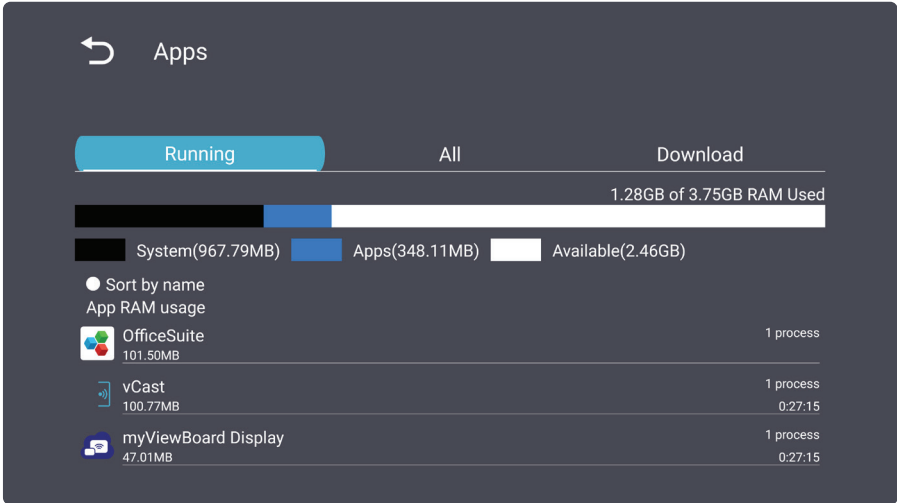
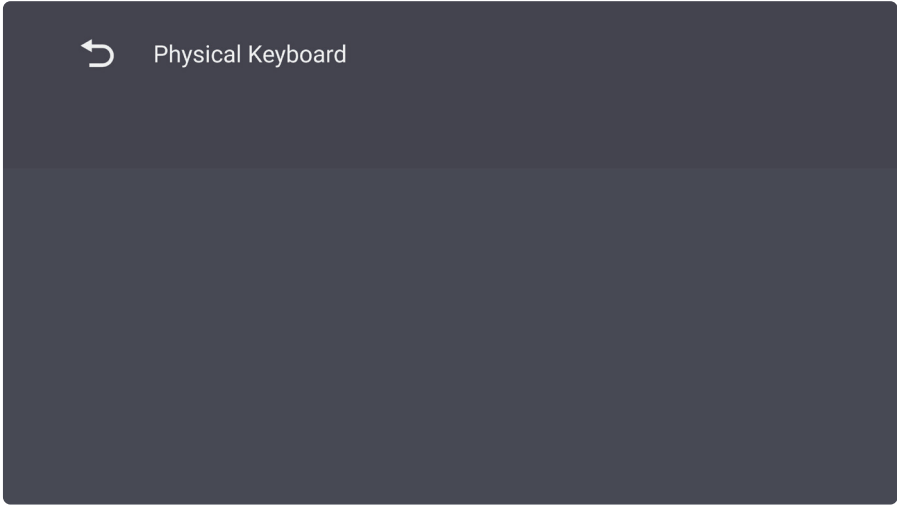
Sous-menu	Description																
<p style="text-align: center;"><b>Apps (Applications)</b></p>	<p>Affiche des informations sur les applications en cours d'exécution, téléchargées ou toutes les applications de l'écran.</p>  <p>The screenshot shows the 'Apps' menu with a back arrow and the title 'Apps'. Below the title are three tabs: 'Running' (selected), 'All', and 'Download'. A progress bar indicates '1.28GB of 3.75GB RAM Used'. Below the bar, a legend shows 'System(967.79MB)' in black, 'Apps(348.11MB)' in blue, and 'Available(2.46GB)' in white. There are three sorting options: 'Sort by name' (selected), 'App RAM usage', and 'App RAM usage'. A list of running applications is shown below:</p> <table border="1"> <thead> <tr> <th>App Name</th> <th>RAM Usage</th> <th>Process Count</th> <th>Time</th> </tr> </thead> <tbody> <tr> <td>OfficeSuite</td> <td>101.50MB</td> <td>1 process</td> <td></td> </tr> <tr> <td>vCast</td> <td>100.77MB</td> <td>1 process</td> <td>0:27:15</td> </tr> <tr> <td>myViewBoard Display</td> <td>47.01MB</td> <td>1 process</td> <td>0:27:15</td> </tr> </tbody> </table>	App Name	RAM Usage	Process Count	Time	OfficeSuite	101.50MB	1 process		vCast	100.77MB	1 process	0:27:15	myViewBoard Display	47.01MB	1 process	0:27:15
App Name	RAM Usage	Process Count	Time														
OfficeSuite	101.50MB	1 process															
vCast	100.77MB	1 process	0:27:15														
myViewBoard Display	47.01MB	1 process	0:27:15														
<p style="text-align: center;"><b>Physical Keyboard (Clavier physique)</b></p>	<p>Affiche et permet de choisir une méthode de saisie clavier.</p>  <p>The screenshot shows the 'Physical Keyboard' menu with a back arrow and the title 'Physical Keyboard'. The rest of the screen is dark and mostly empty, suggesting a configuration screen for keyboard settings.</p>																

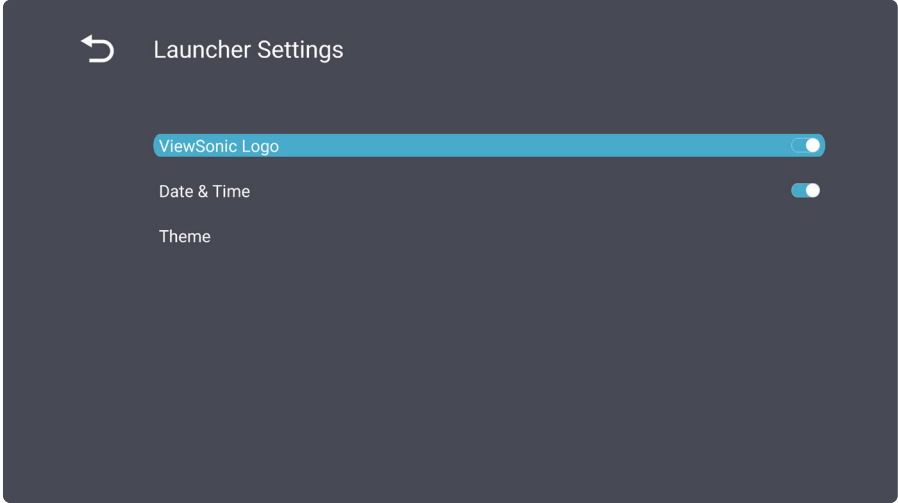
Sous-menu	Description
<p><b>Launcher Settings (Paramètres du Lanceur)</b></p>	 <p><u>ViewSonic Logo (Logo ViewSonic)</u> Affiche ou masque le logo ViewSonic sur l'écran d'accueil.</p> <p><u>Date &amp; Time (Date et heure)</u> Affiche ou masque la date et l'heure sur l'écran d'accueil.</p> <p><u>Theme (Thème)</u> Choisissez le thème de l'écran d'accueil.</p>
<p><b>Input Method (Méthode de saisie)</b></p>	<p>Affiche et permet de choisir une méthode de saisie.</p>

## System (Système)

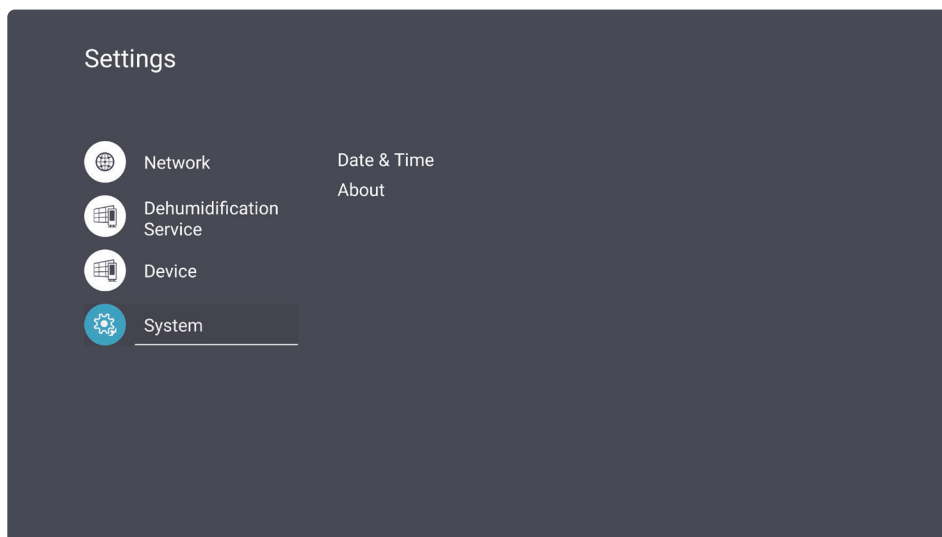

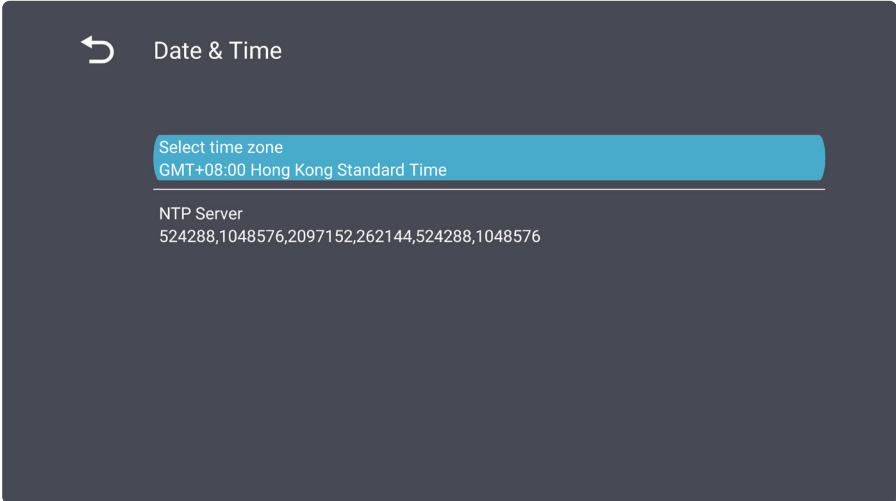
Sous-menu	Description
<p data-bbox="209 1099 448 1178"><b>Date &amp; Time</b> <b>(Date et heure)</b></p>	 <p data-bbox="539 1312 1230 1346"><u>Select Time Zone (Sélectionner le fuseau horaire)</u></p> <p data-bbox="560 1352 1050 1386">Ajuste le fuseau horaire de l'écran.</p> <p data-bbox="539 1411 898 1444"><u>NTP Server (Serveur NTP)</u></p> <p data-bbox="560 1451 1166 1485">Affiche des informations sur le service NTP.</p>

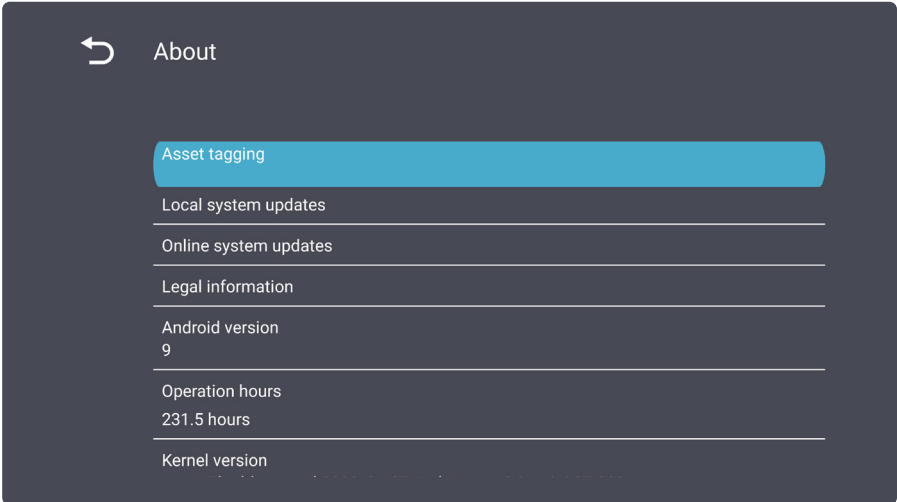
Sous-menu	Description
<p style="text-align: center;"><b>About Device</b> <b>(À propos de l'appareil)</b></p>	<p>Affiche des informations sur l'écran et permet de mettre à jour le système localement ou en ligne.</p> 



# Menu OSD (Affichage à l'écran)

Utilisez le menu OSD (affichage à l'écran) pour régler les paramètres.

**REMARQUE :** Le menu OSD n'est disponible qu'en présence d'une source d'entrée active, par exemple HDMI.

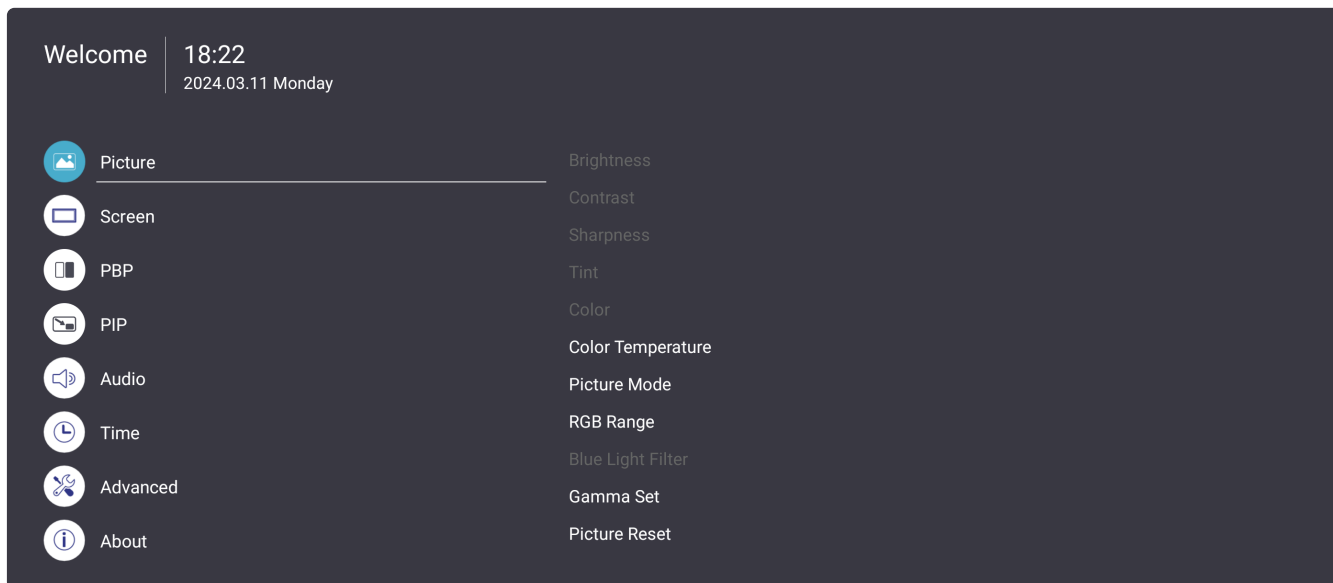

Pour ouvrir et utiliser le menu OSD :

1. Appuyez sur le bouton **MENU** (⚙️) de la télécommande.
2. Appuyez sur ▼/▲/◀/▶ sur la télécommande pour sélectionner des éléments du menu ou régler des valeurs.
3. Appuyez à nouveau sur **OK** pour confirmer votre sélection.
4. Appuyez sur le bouton **RETOUR** (↩) pour revenir au niveau de menu précédent.
5. Appuyez sur le bouton **MENU** (⚙️) pour quitter le menu OSD.

## Arborescence du menu à l'écran (OSD)

Menu principal	Sous-menu	Option de menu	
<b>Picture</b>	Brightness	(-/+, 0~100)	
	Contrast	(-/+, 0~100)	
	Sharpness	(-/+, 0~15)	
	Tint	(-/+, 0~100)	
	Color	(-/+, 0~100)	
	Color Temperature	Warm	
		Normal	
		Cool	
		User	
	Picture Mode	Normal	
		Dynamic	
		Soft	
		User	
	RGB Range	Full Range	
		Limited Range	
Auto			
Blue Light Filter	(-/+, 0~100)		
Gamma Set	Native		
	2.2		
	2.4		
Picture Reset	Cancel		
	Reset		
<b>Screen</b>	Zoom Mode	Full	
		Real	
		Dynamic	
		21:9	
	Screen Reset	Cancel	
		Reset	

Menu principal	Sous-menu	Option de menu	
<b>PBP</b>	PBP Mode	Full Screen	
		Dual Screen	
		Three-part Screen	
		Center Screen	
		Quad Screen	
	PBP Source		
PBP Audio			
PBP Reset			
<b>PIP</b>	PIP Mode	Top Left	
		Top Right	
		Bottom Left	
		Bottom Right	
	PicMain		
	PicSub		
	PIP Audio		
PIP Reset			
<b>Audio</b>	Treble	(-/+ , 0~24)	
	Bass	(-/+ , 0~24)	
	Volume	(-/+ , 0~100)	
	Maximum Volume	(-/+ , 0~100)	
	Minimum Volume	(-/+ , 0~99)	
	Mute	Off	
		On	
	Volume Control	Speaker	
		SPDIF	
		Headset	
	Audio Reset	Cancel	
Reset			

Menu principal	Sous-menu	Option de menu
Time	Off Time	Off
		(10 mins~240 mins)
	Date and Time	Use Network-Provided Time
		Set Date Format
		Choose Time Zone
		Use 24-hour Format
	Schedule	Schedule List
		Enable
		Start Time
		End Time
		Input
		Day of the Week
		Every Week
	Slideshow Interval	(1s/3s/5s/10s/15s/20s/25s/30s)
	OSD Turn Off	Off
		(5~120 seconds)
	Information OSD	Off
		(1~60 seconds)
	Time Reset	Cancel
		Reset

Menu principal	Sous-menu	Option de menu	
<b>Advanced</b>	Saving	Panel Saving	Off
			On
		Power Save	Sleep
			Hibernate
		Light Sensing	Off
			On
	Boot	Boot On Source	Last Source
			Input
		Boot On Logo	ViewSonic
			Blue
			Black
			Custom
	Signal	Auto Signal Detection	Off
			On
		No Signal Standby	(Off/0 min/5 min/15 min/30 min)
	Port	HDMI with One Wire	Off
			On
		HDMI Version	1.4
			2.0
			Auto
USB Cloning		Import	
		Export	
USB Auto Play		Off	
	On		

Menu principal	Sous-menu	Option de menu	
<b>Advanced</b>	Other	Switch On State	Power Off
			Last Status
			Forced On
		Language	English
			French
			Spanish
			German
			Russian
			Dutch
			Traditional Chinese
			Simplified Chinese
			Turkish
		Factory Reset	Cancel
			Reset
		Advanced Reset	Cancel
Reset			
<b>About</b>	Heat Status	xx° C / xx° F	
	Monitor Information	Model Name	
		Serial No.	
		Operation Hours	
		SW Version	

# Options de menu

## Image

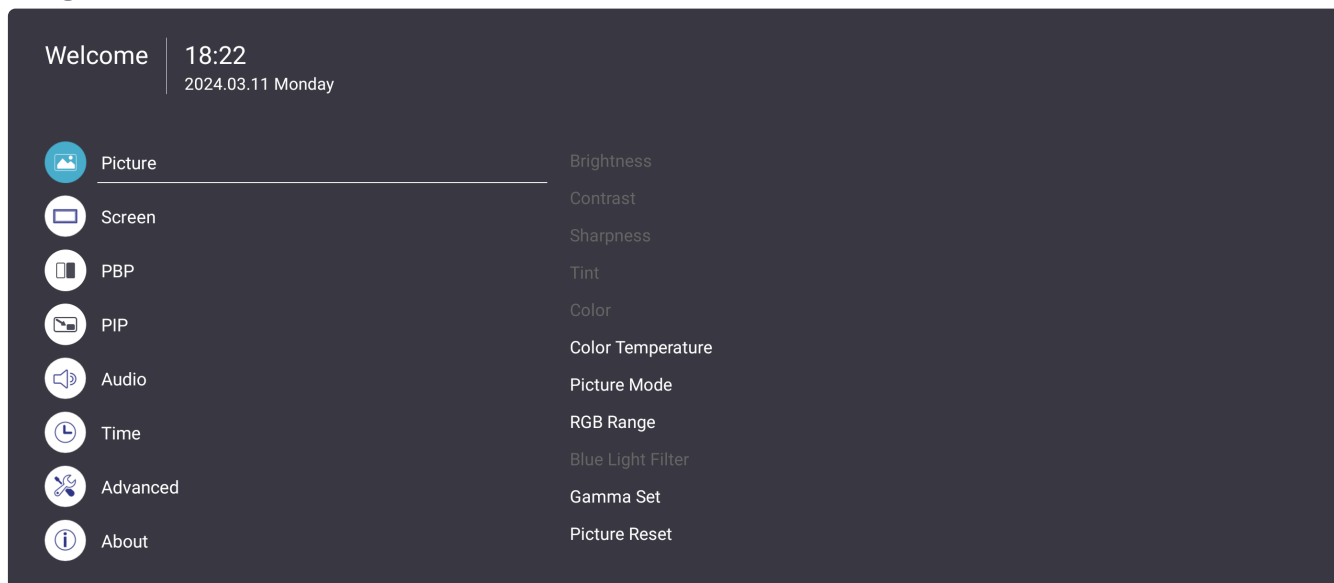

1. Appuyez sur le bouton **MENU** (⚙️) sur la télécommande pour ouvrir le menu OSD.
2. Puis appuyez sur **OK** ou utilisez ▼/▲/◀/▶ sur la télécommande pour choisir le menu **Picture (Image)**.
3. Appuyez sur ▼/▲ pour choisir l'option du menu. Puis appuyez sur **OK** pour afficher son sous-menu ou appuyez sur ◀/▶ pour régler/choisir le paramètre.

**REMARQUE :** Certaines options de sous-menu peuvent comprendre un autre niveau de sous-menu.

Sous-menu	Description
<b>Brightness (Luminosité)</b>	Règle les niveaux de noir de l'arrière-plan de l'image à l'écran.
<b>Contrast (Contraste)</b>	Ajuste le degré de différence entre les parties les plus sombres et les plus claires de l'image et change la quantité de noir et de blanc dans l'image.
<b>Sharpness (Netteté)</b>	Ajuste la netteté de l'image à l'écran.
<b>Tint (Teinte)</b>	Ajuste la balance des couleurs de l'image à l'écran. Plus la valeur est élevée, plus l'image devient verdâtre. Plus la valeur est basse, plus l'image devient rougeâtre.
<b>Color (Couleur)</b>	Ajuste la quantité de couleur de l'image à l'écran.
<b>Color Temperature (Température de couleur)</b>	Définit la température des couleurs affichées sur l'écran en utilisant l'échelle Kelvin.
<b>Picture Mode (Mode Image)</b>	Choisissez le mode qui convient le mieux à l'environnement de l'écran.

<b>Sous-menu</b>	<b>Description</b>
<b>RGB Range (Plage RVB)</b>	Choisissez Full Range (Pleine plage) (les niveaux de noir et de blanc sont au maximum [0~255]), Plage limitée (les niveaux de noir et de blanc sont limités [16~235]) ou Auto.
<b>Blue Light Filter (Filtre lumière bleue)</b>	Bloque la lumière bleue à énergie élevée pour une expérience de visualisation plus confortable.
<b>Gamma Set (Réglage du gamma)</b>	Règle manuellement le niveau de luminosité des niveaux d'échelle de gris du moniteur.
<b>Picture Reset (Réinitialisation image)</b>	Réinitialise les paramètres d'image à leurs valeurs par défaut.



## Screen (Écran)

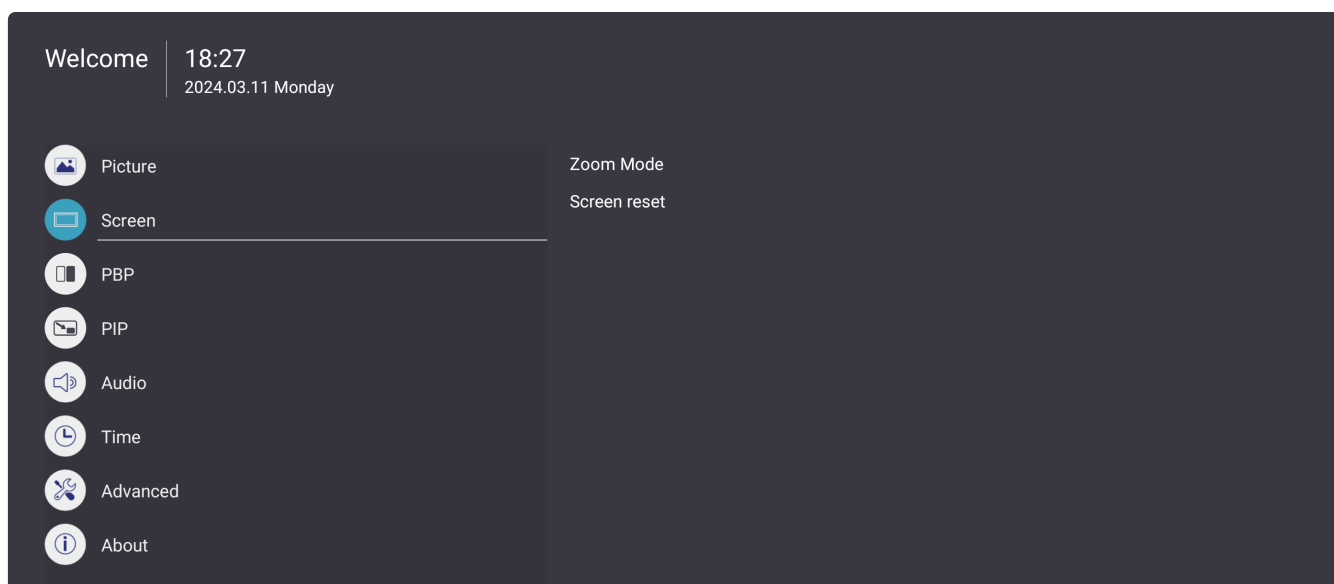

1. Appuyez sur le bouton **MENU** (⚙️) sur la télécommande pour ouvrir le menu OSD.
2. Puis appuyez sur **OK** ou utilisez ▼/▲/◀/▶ sur la télécommande pour choisir le menu **Screen (Écran)**.
3. Appuyez sur ▼/▲ pour choisir l'option du menu. Puis appuyez sur **OK** pour afficher son sous-menu ou appuyez sur ◀/▶ pour régler/choisir le paramètre.

**REMARQUE :** Certaines options de sous-menu peuvent comprendre un autre niveau de sous-menu.

Sous-menu	Description
<b>Zoom Mode (Mode zoom)</b>	Ajuste la largeur et la hauteur de l'image à l'écran.
<b>Screen Reset (Réinitialisation écran)</b>	Réinitialise les paramètres de l'écran à leurs valeurs par défaut.

## PBP (Picture-by-Picture)

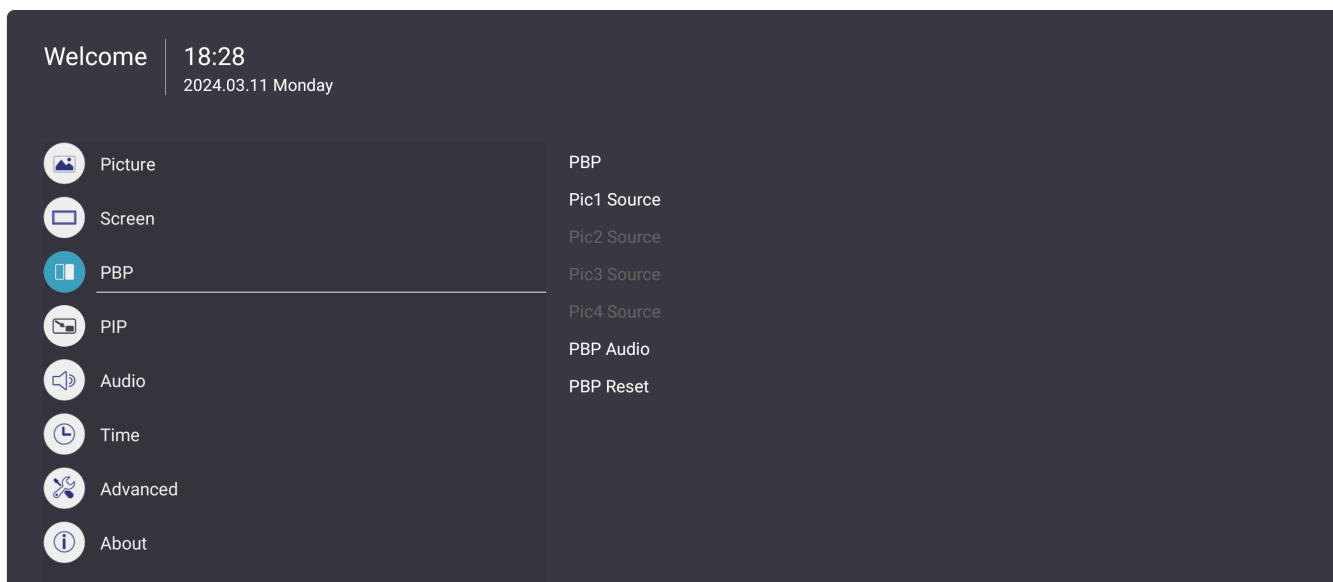

1. Appuyez sur le bouton **MENU** (⚙️) sur la télécommande pour ouvrir le menu OSD.
2. Puis appuyez sur **OK** ou utilisez **▼/▲/◀/▶** sur la télécommande pour choisir le menu **PBP (Picture-by-Picture)**.
3. Appuyez sur **▼/▲** pour choisir l'option du menu. Puis appuyez sur **OK** pour afficher son sous-menu ou appuyez sur **◀/▶** pour régler/choisir le paramètre.

**REMARQUE :** Certaines options de sous-menu peuvent comprendre un autre niveau de sous-menu.

Sous-menu	Description
<b>PBP Mode (Mode PBP)</b>	Choisissez le type d'écran PBP : Full (Plein), Dual (Double), Three-part (Trois parties), Center (Centre), ou Quad.
<b>PBP source (Source PBP)</b>	Définit la source vidéo de PBP.
<b>PBP Audio (Audio PBP)</b>	Définit la source audio de PBP.
<b>PBP Reset (Réinitialiser PBP)</b>	Réinitialise les paramètres PBP à leurs valeurs par défaut.

## PIP (Picture-in-Picture)

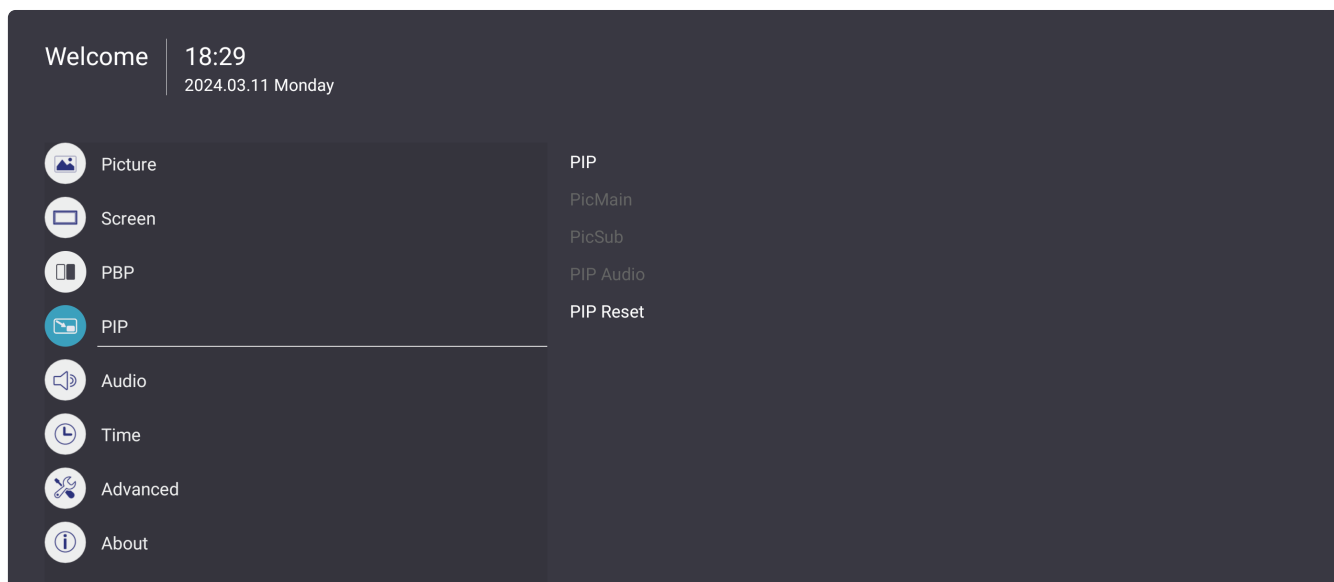

1. Appuyez sur le bouton **MENU** (⚙️) sur la télécommande pour ouvrir le menu OSD.
2. Puis appuyez sur **OK** ou utilisez ▼/▲/◀/▶ sur la télécommande pour choisir le menu **PIP (Picture-in-Picture)**.
3. Appuyez sur ▼/▲ pour choisir l'option du menu. Puis appuyez sur **OK** pour afficher son sous-menu ou appuyez sur ◀/▶ pour régler/choisir le paramètre.

**REMARQUE :** Certaines options de sous-menu peuvent comprendre un autre niveau de sous-menu.

Sous-menu	Description
<b>PIP Mode (Mode PIP)</b>	Choisissez la position de l'écran PIP : Top Left (Haut gauche), Top Right (Haut droit), Bottom Left (Bas gauche), Bottom Right (Bas droite).
<b>PicMain (Img princ)</b>	Définir la source d'entrée vidéo de l'écran principal.
<b>PicSub (Img sec)</b>	Définit la source d'entrée vidéo de l'écran secondaire.
<b>PIP Audio (Audio PIP)</b>	Définit la source audio de PIP.
<b>PIP Reset (Réinitialisation PIP)</b>	Réinitialise les paramètres PIP à leurs valeurs par défaut.

## Audio

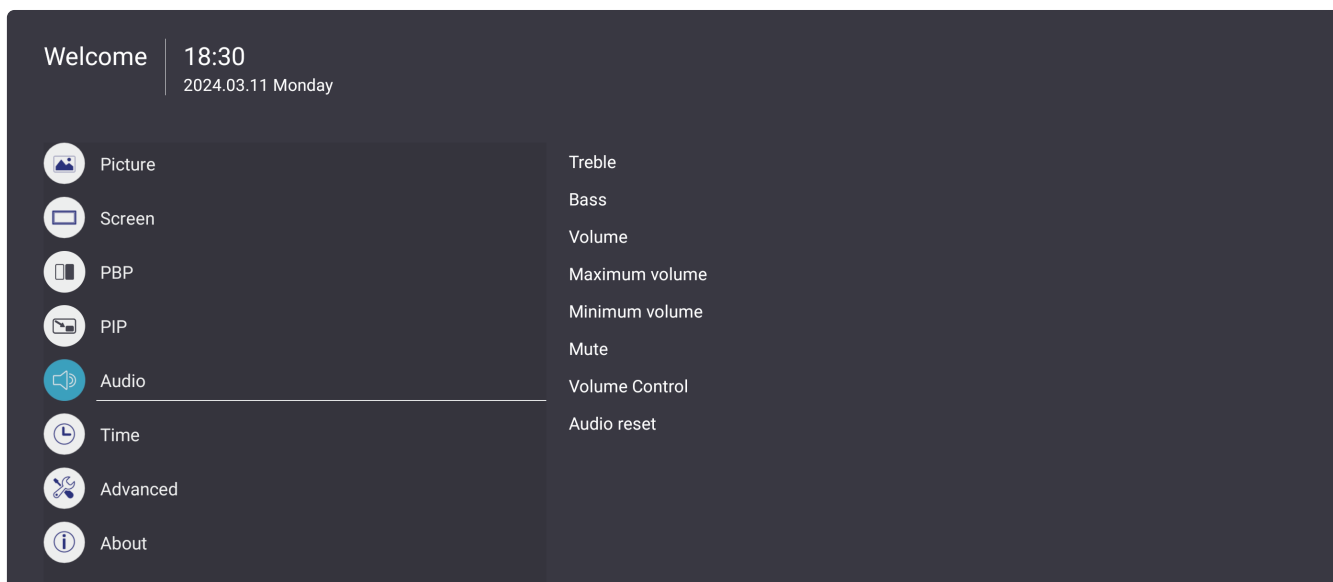

1. Appuyez sur le bouton **MENU** (⚙️) sur la télécommande pour ouvrir le menu OSD.
2. Puis appuyez sur **OK** ou utilisez **▼/▲/◀/▶** sur la télécommande pour choisir le menu **Audio**.
3. Appuyez sur **▼/▲** pour choisir l'option du menu. Puis appuyez sur **OK** pour afficher son sous-menu ou appuyez sur **◀/▶** pour régler/choisir le paramètre.

**REMARQUE :** Certaines options de sous-menu peuvent comprendre un autre niveau de sous-menu.

Sous-menu	Description
<b>Treble (Aigus)</b>	Ajuste le niveau des aigus de l'écran (sons plus aigus).
<b>Bass (Graves)</b>	Ajuste le niveau des basses de l'écran (sons plus graves).
<b>Volume</b>	Ajuste le niveau sonore de l'écran.
<b>Maximum Volume (Volume maximal)</b>	Ajuste le niveau sonore maximum.
<b>Minimum Volume (Volume minimal)</b>	Ajuste le niveau sonore minimum.
<b>Mute (Sourdine)</b>	Désactive le son de l'écran.
<b>Volume Control (Ctrl volume)</b>	Choisissez la source audio : le haut-parleur de l'écran, le port SPDIF ou le port de sortie audio.
<b>Audio Reset (Réinitialisation audio)</b>	Réinitialise les paramètres audio à leurs valeurs par défaut.

## Time (Heure)

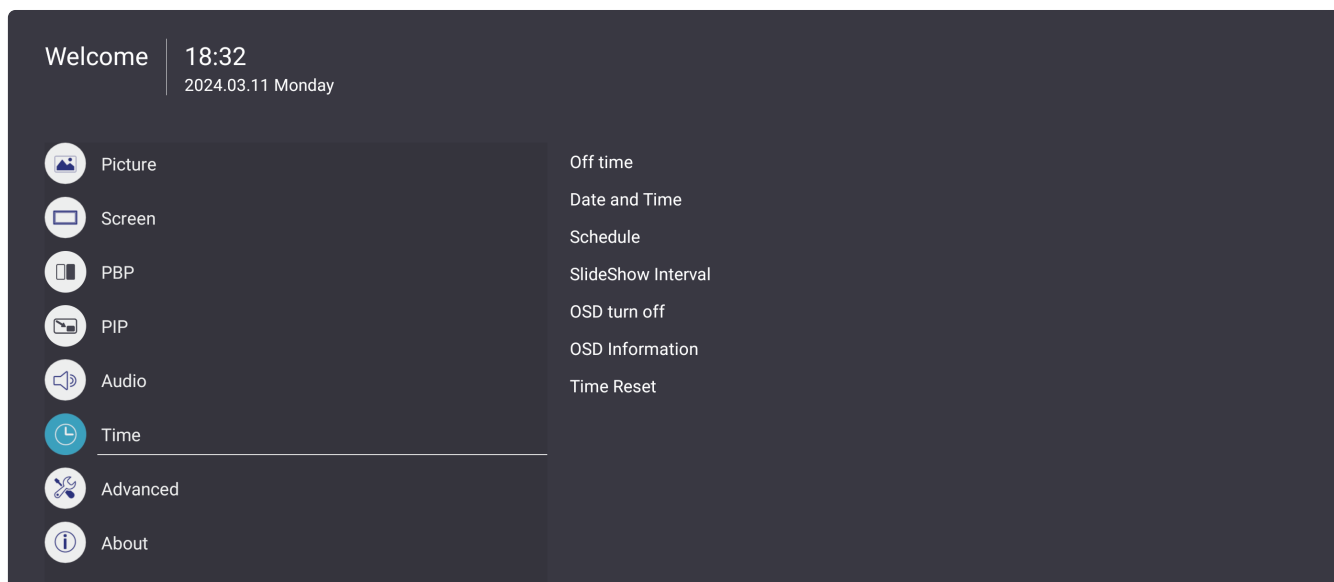

1. Appuyez sur le bouton **MENU** (⚙️) sur la télécommande pour ouvrir le menu OSD.
2. Puis appuyez sur **OK** ou utilisez **▼/▲/◀/▶** sur la télécommande pour choisir le menu **Time (Heure)**.
3. Appuyez sur **▼/▲** pour choisir l'option du menu. Puis appuyez sur **OK** pour afficher son sous-menu ou appuyez sur **◀/▶** pour régler/choisir le paramètre.

**REMARQUE :** Certaines options de sous-menu peuvent comprendre un autre niveau de sous-menu.

Sous-menu	Description
<b>Off Time (Heure d'arrêt)</b>	Définit l'heure à laquelle l'écran doit s'éteindre.
<b>Date and Time (Date et heure)</b>	Régler la date et l'heure de l'écran.
<b>Schedule (Programmation)</b>	Définit un calendrier pour allumer et éteindre l'écran.
<b>Slideshow Interval (Intervalle diaporama)</b>	Définit l'intervalle de temps entre les images d'un diaporama d'images.
<b>OSD Turn Off (Extinction de l'OSD)</b>	Définissez la durée pendant laquelle le menu OSD reste à l'écran.
<b>OSD Information (Informations OSD)</b>	Définit la durée pendant laquelle le volume, la luminosité et le menu de la source d'entrée restent affichés à l'écran.
<b>Time Reset (Réinitialisation de l'heure)</b>	Réinitialise les paramètres de l'heure à leurs valeurs par défaut.

## Advanced (avancée)



1. Appuyez sur le bouton **MENU** (⚙️) sur la télécommande pour ouvrir le menu OSD.
2. Puis appuyez sur **OK** ou utilisez ▼/▲/◀/▶ sur la télécommande pour choisir le menu **Advanced (avancée)**.
3. Appuyez sur ▼/▲ pour choisir l'option du menu. Puis appuyez sur **OK** pour afficher son sous-menu ou appuyez sur ◀/▶ pour régler/choisir le paramètre.

**REMARQUE :** Certaines options de sous-menu peuvent comprendre un autre niveau de sous-menu.

Sous-menu	Description
<b>Saving (Économie)</b>	<u>Panel Saving (Économiseur d'écran)</u> Réduit le risque de brûlure d'image lorsqu'il est activé. <u>Power Save (Economie d'énergie)</u> Réduire la consommation d'énergie.
<b>Boot (Démarrage)</b>	<u>Boot On Source (Source au démarrage)</u> Sélectionne la source d'entrée à utiliser automatiquement lors de l'allumage de l'écran. <u>Boot On Logo (Logo au démarrage)</u> Affiche ou masque un logo lorsque l'écran s'allume.

Sous-menu	Description
<b>Signal</b>	<p><u>Auto Signal Detection (Détection de signal automatique)</u> Permet à l'écran de détecter et d'afficher automatiquement les sources d'entrée disponibles.</p> <p><u>No Signal Standby (Veille si aucun signal)</u> Définit le temps de délai lorsque l'écran passe en mode veille lorsqu'il n'y a aucun signal d'entrée.</p>
<b>Port</b>	<p><u>HDMI with One Wire (HDMI avec un câble)</u> Active ou désactivez CEC (Consumer Electronics Control). CEC Synchronise le fonctionnement de la mise sous/hors tension via la connexion HDMI. Autrement dit, si un appareil qui prend également en charge CEC est connecté à l'entrée HDMI de l'écran, lorsque l'écran est mis hors tension, l'appareil connecté est également mis hors tension automatiquement. Lorsque l'appareil connecté est mis sous tension, l'écran est automatiquement mis sous tension.</p> <p><u>USB Cloning (Clonage USB)</u> Enregistre la configuration du menu OSD sur un périphérique de stockage USB.</p> <p><u>HDMI Version (Version HDMI)</u> Choisissez la version HDMI.</p> <p><u>USB Auto Play (Lecture auto USB)</u> Si cette option est activée, l'écran copie les fichiers multimédias du périphérique de stockage USB externe connecté vers le stockage interne de l'écran puis les lit automatiquement. <b>REMARQUE :</b> Si l'alimentation est coupée pendant le transfert des fichiers, veuillez supprimer les fichiers du stockage interne et réessayez.</p>
<b>Other (Autre)</b>	<p><u>Switch On State (État de mise en marche)</u> Sélectionnez l'état de l'écran pour la prochaine fois que le cordon d'alimentation est branché sur une prise secteur. Power Off (Éteint), l'écran restera éteint, Last Status (Dernier état), l'écran reviendra à l'état précédent ou Forced On (Allumage forcé), l'écran s'allumera.</p> <p><u>Language (Langue)</u> Définit la langue du menu OSD.</p> <p><u>Factory Reset (Réinitialisation)</u> Réinitialise tous les paramètres du menu OSD à leurs valeurs par défaut.</p> <p><u>Advanced Reset (Réinitialisation avancée)</u> Réinitialise les paramètres avancés à leurs valeurs par défaut.</p>

## About (À propos)

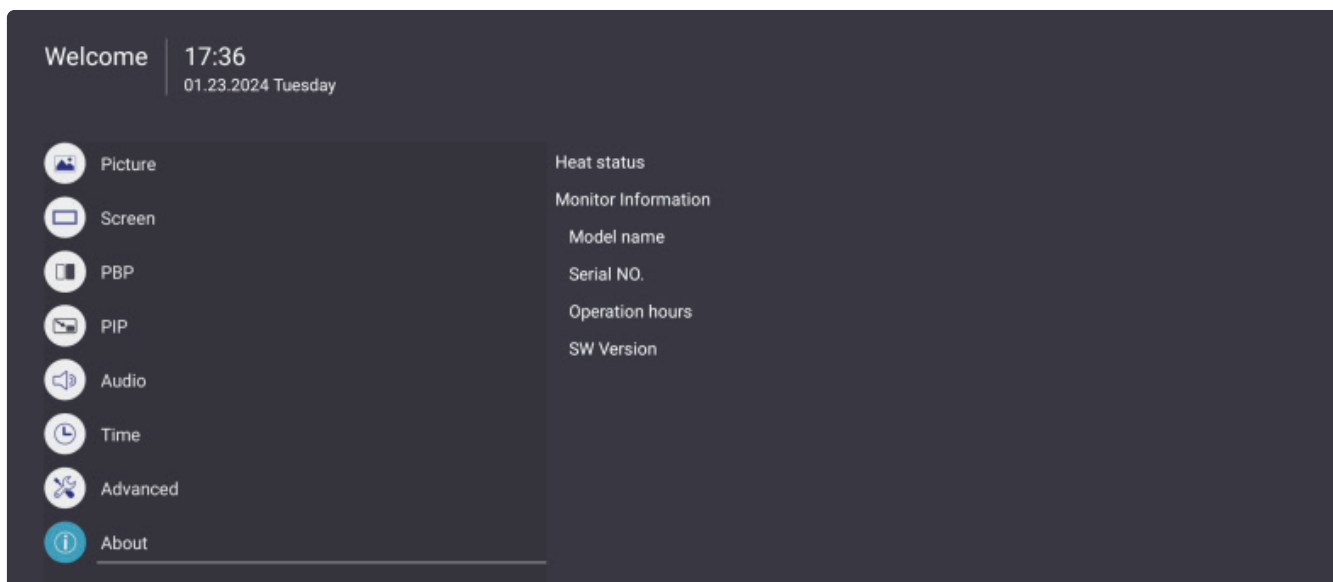

1. Appuyez sur le bouton **MENU** (⚙️) sur la télécommande pour ouvrir le menu OSD.
2. Puis appuyez sur **OK** ou utilisez ▼/▲/◀/▶ sur la télécommande pour choisir le menu **About (À propos)**.
3. Appuyez sur ▼/▲ pour choisir l'option du menu. Puis appuyez sur **OK** pour afficher son sous-menu ou appuyez sur ◀/▶ pour régler/choisir le paramètre.

**REMARQUE :** Certaines options de sous-menu peuvent comprendre un autre niveau de sous-menu.

Sous-menu	Description
<b>Heat Status (Statut de chaleur)</b>	Affiche la température maximale de l'écran.
<b>Monitor Information (Informations moniteur)</b>	Affiche les informations de l'écran, telles que : Nom du modèle, Numéro de série, Heures de fonctionnement et Version du logiciel.



# Applications préinstallées

## vCast

Fonctionnant avec le logiciel ViewBoard® Cast (vCast, vCast Pro et vCastSender), l'application vCast permettra à Affichage de recevoir les écrans des ordinateurs portables (Windows/Mac/Chrome) et les photos, les vidéos, les annotations et la caméra des utilisateurs mobiles (iOS/Android) qui utilisent l'application vCastSender.

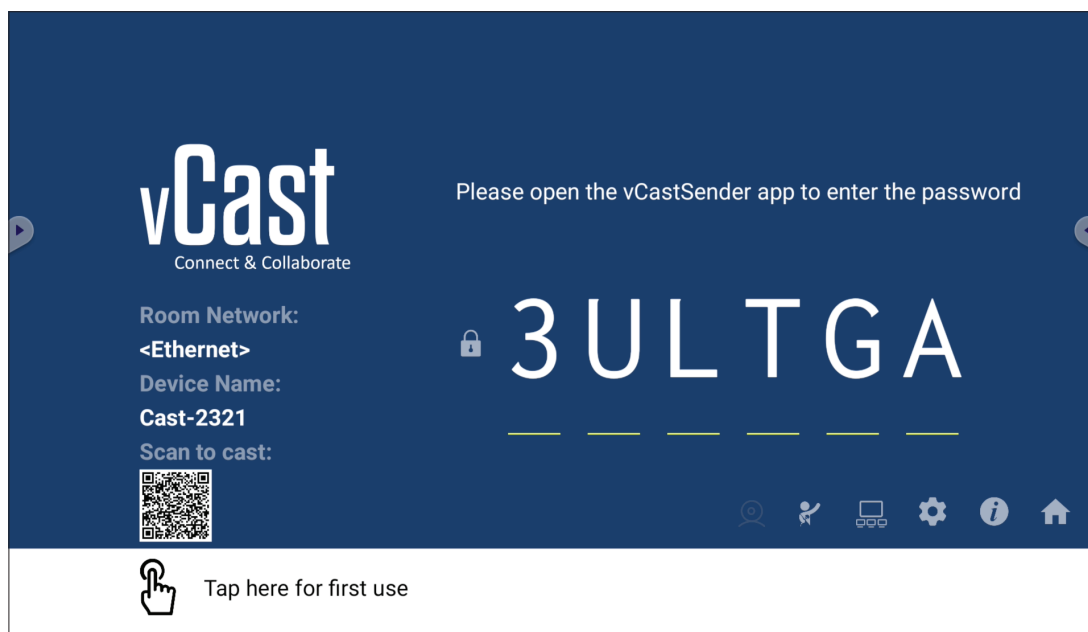

## Informations sur le réseau

- Le logiciel ViewBoard® Cast, les ordinateurs portables et les appareils mobiles peuvent tous se connecter au même sous-réseau et à un sous-réseau croisé en entrant le code PIN à l'écran.
- Les appareils connectés seront affichés dans **Device List (Liste des appareils)** sur la même connexion de sous-réseau.
- Si un appareil n'apparaît pas dans **Device List (Liste des appareils)**, l'utilisateur devra entrer le code PIN à l'écran.
- **Ports :**
  - » TCP 56789, 25123, 8121 & 8000 (Port de message de contrôle et transfert audio du dispositif client)
  - » TCP 8600 (BYOM)
  - » TCP 53000 (Demande d'écran partagé)
  - » TCP 52020 (Contrôle inversé)
  - » TCP 52025 (Contrôle inversé pour le bouton Cast de ViewBoard)
  - » TCP 52030 (État de synchro)
  - » TCP 52040 (Mode Modérateur)
  - » UDP 48689, 25123 (Recherche et diffusion d'appareils et transfert audio d'appareils clients)
  - » UDP 5353 (protocole de recherche de périphériques multicast)
- **Port et DNS pour l'activation :**
  - » Port : 443
  - » DNS: <https://vcastactivate.viewsonic.com>
- **Service OTA**
  - » Port serveur : TCP 443
  - » Nom FQDN du serveur : <https://vcastupdate.viewsonic.com>

## Réglages du groupe d'affichage

Pour ajuster les réglages du groupe d'affichage, sélectionnez l'icône du groupe d'affichage (🖥️) dans le coin inférieur droit de l'écran.

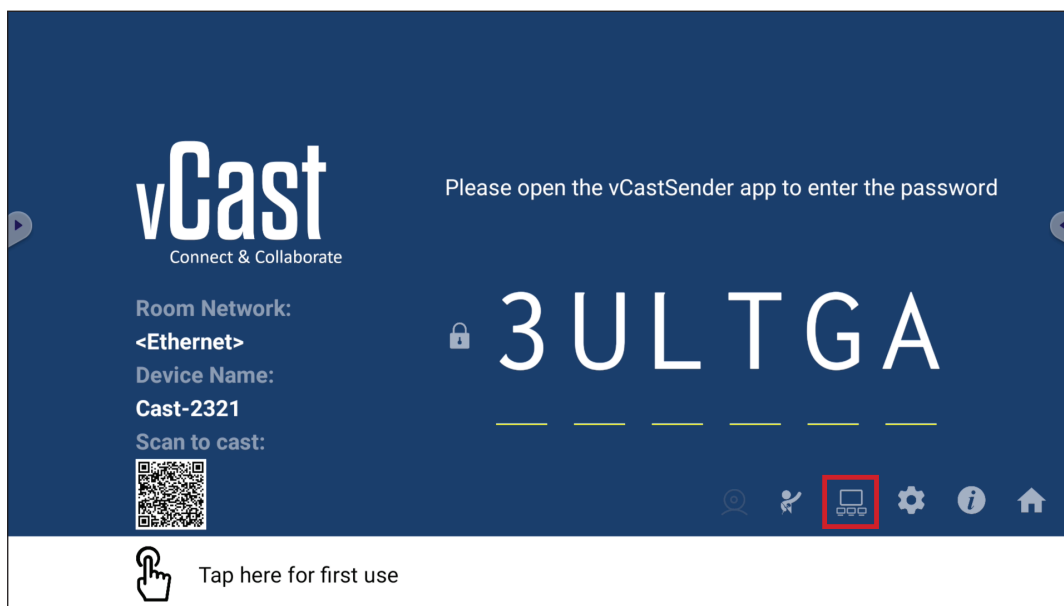

1. Activez la fonction « Turn On/Off Display Group (Activer/désactiver le groupe d'affichage) » pour activer la fonction de groupe d'affichage.

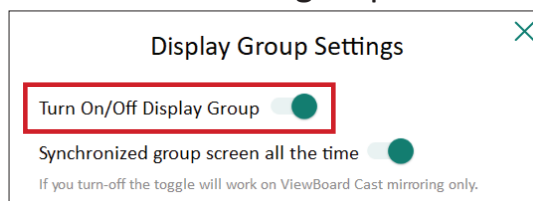

**REMARQUE :** Les autres appareils ViewBoard Cast préinstallés sur le même réseau seront listés.

2. Sélectionnez les appareils que vous souhaitez intégrer dans le groupe d'affichage et sélectionnez **OK** pour enregistrer les réglages.

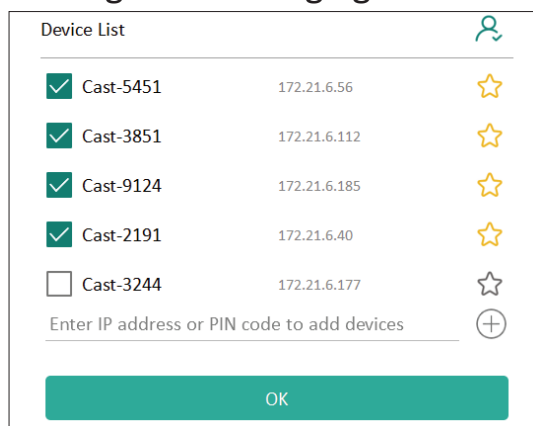

**REMARQUE :**

- Si les appareils que vous souhaitez regrouper ne figurent pas dans la liste, vous pouvez entrer leur adresse IP respective ou le code PIN de connexion.
- La limite d'appareils maximum du groupe d'affichage est six appareils.

3. Si vous vous connectez fréquemment au même appareil, vous pouvez sélectionner l'icône étoile (★) à côté de l'appareil pour l'ajouter dans votre liste d'appareils fréquemment connectés, « My List of Devices in Group (Ma liste d'appareils dans le groupe) », pour faciliter la configuration et la gestion du groupe d'affichage.

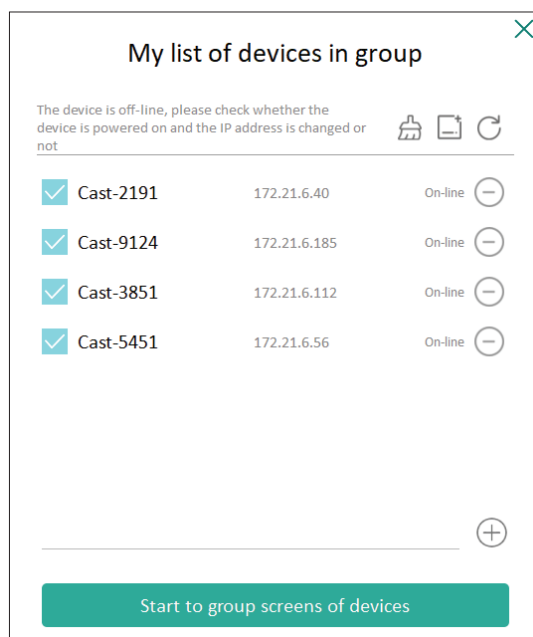

## Écran de groupe synchronisé en permanence

Lorsque la fonction « Synchronized group screen all the time (Écran de groupe synchronisé en permanence) » est activée, un écran de groupe synchronisé s'affiche en permanence. Si elle est désactivée, elle ne fonctionnera que pour la mise en miroir vCast.

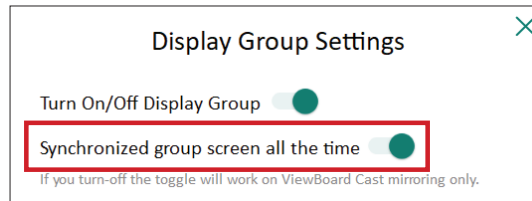

**REMARQUE :** Sélectionnez d'abord les appareils à regrouper, puis activez la fonction « Synchronized group screen all the time (Écran de groupe synchronisé en permanence) » pour éviter toute interruption.

### Partager un écran avec le groupe d'affichage (diffusion d'un vers plusieurs)

Après avoir confirmé les réglages ci-dessus, vous pouvez partager votre écran avec l'écran principal, et les appareils clients groupés seront synchronisés avec votre écran.



## Mode modérateur

Le mode modérateur permet au modérateur de contrôler les appareils connectés au l'écran. Pour passer en mode modérateur, sélectionnez l'icône Mode modérateur (👤) dans le coin inférieur droit de l'écran.

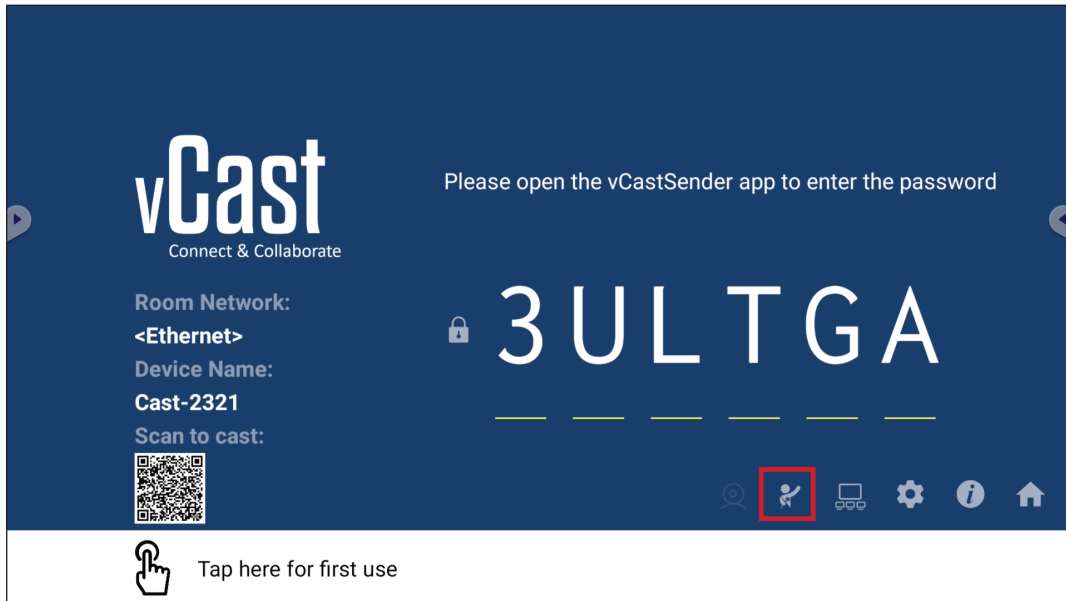

Lorsqu'il est activé, le modérateur peut afficher une liste de tous les écrans connectés dans la fenêtre flottante à gauche et peut prévisualiser l'écran de chaque participant, et sélectionner l'écran de l'un d'entre eux et le transférer sur l'écran principal du de l'écran pour la présentation. Le modérateur peut également contrôler l'écran de chaque participant, annoter sur le l'écran et supprimer les participants indésirables en sélectionnant l'icône de fermeture (X).



## Diffusion

Lorsque cela est activé, l'écran du Affichage est diffusé simultanément sur tous les écrans connectés des participants. Les participants ne peuvent voir que le contenu de la présentation jusqu'à ce que le modérateur désactive la fonction de casting.

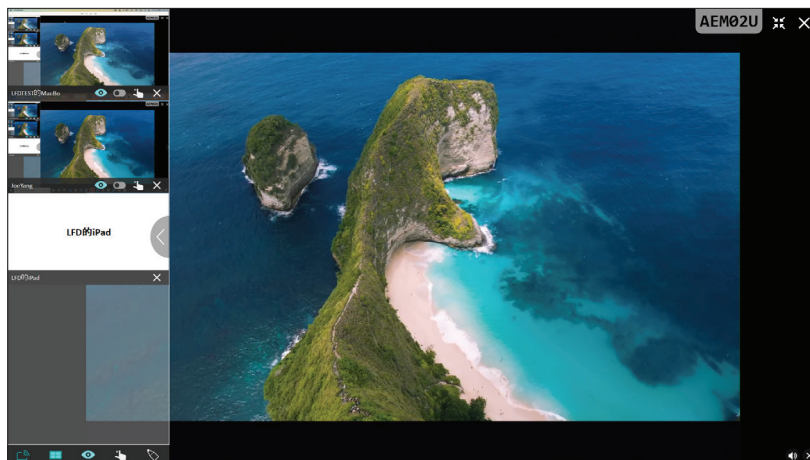

## Partage d'écrans multiples

Par défaut, vCast est configuré pour permettre de partager des écrans multiples, mais il peut également être configuré pour partager un seul écran. Pour le faire, le modérateur peut sélectionner l'icône de partage d'écran multiple pour passer au partage d'écran unique.

## Écran de prévisualisation

Par défaut, vCast est configuré pour permettre au modérateur de prévisualiser le contenu de l'écran du participant avant de le partager sur le Affichage. En sélectionnant l'icône de l'écran de prévisualisation, le modérateur peut choisir de ne voir que le nom du participant.

## Tactile

Par défaut, les participants peuvent utiliser la fonction tactile pour collaborer après la connexion. Le modérateur peut activer/désactiver la fonction tactile d'un participant en sélectionnant l'icône tactile dans sa fenêtre.

### REMARQUE :

- Le mode modérateur est pris en charge par tous les appareils vCastSender et AirPlay, mais les appareils mobiles sont limités à une fonction de « prévisualisation ». En outre, les appareils mobiles Android ne peuvent pas diffuser le son.
- Lorsque vous diffusez votre écran Windows/Mac/Chrome sur un Affichage, l'unité plein écran sélectionnée ne sera pas rediffusée sur votre appareil pour éviter les castings d'écran répétés.
- Le présentateur actif peut toucher chacun des écrans des participants pour contrôler à distance les appareils de casting.
- Le nombre de présentateurs multi-écrans sur l'écran dépend des performances du processeur de votre unité centrale Windows et des spécifications de votre routeur.

## Casting à partir d'appareils Windows, MacBook et Chrome

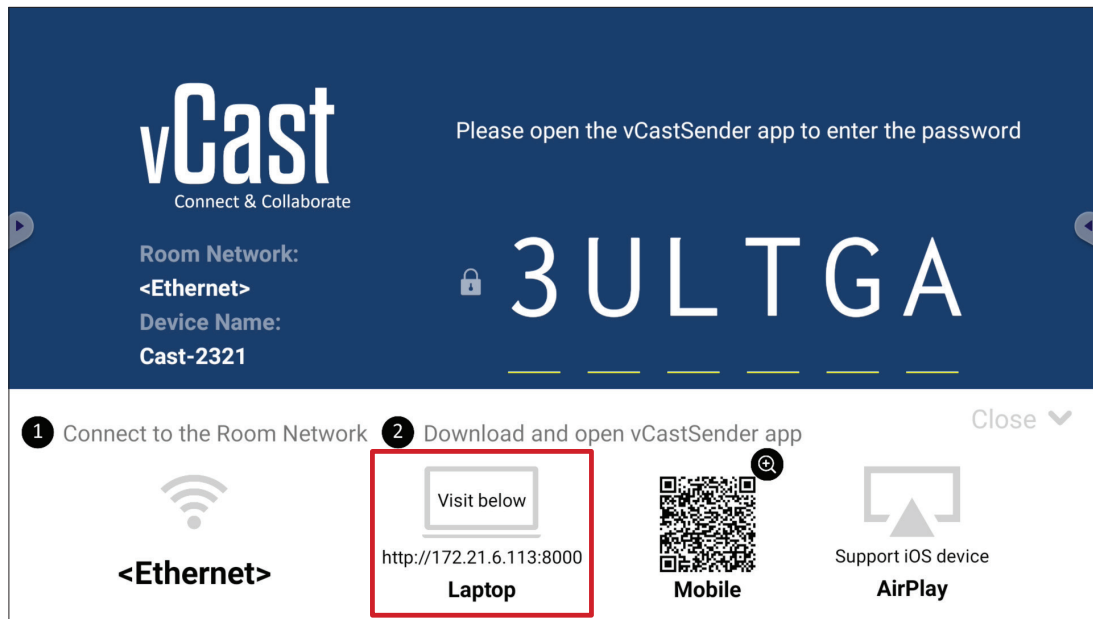

1. Assurez-vous que l'appareil client (par ex., un ordinateur portable) est connecté au même réseau que le Affichage.

**REMARQUE :** Le nom du réseau peut être trouvé sous **Room Network (Réseau de la pièce)**.

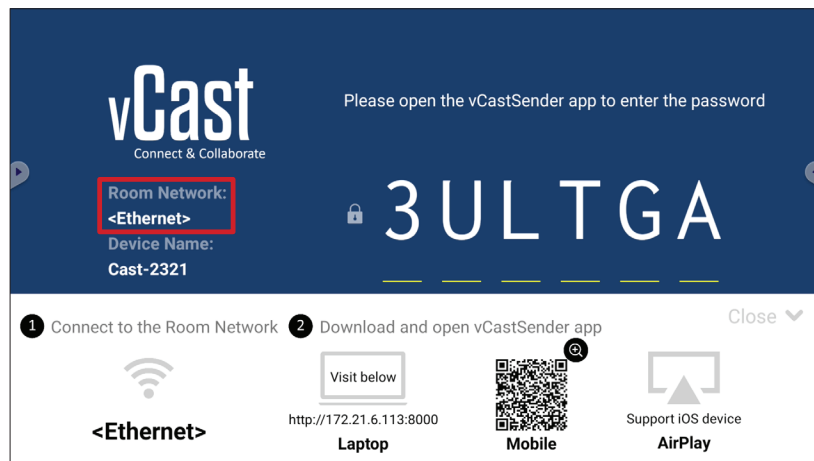

2. Sur l'appareil client, visitez l'adresse qui est affichée sur le Affichage pour télécharger et installer l'application vCastSender.
3. Après l'installation, lancez l'application vCastSender.



4. Pour vous connecter au Affichage, entrez le code PIN et cliquez sur OK.

**REMARQUE :** Le **PIN code (code PIN)** est indiqué ci-dessous :

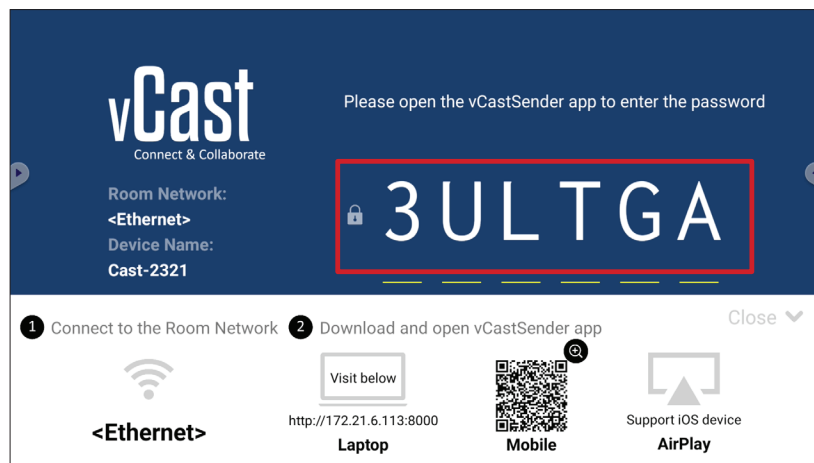

5. En outre, vous pouvez vous connecter au Affichage en cliquant sur **Device List** (Liste des appareils) puis sur **Device Name (Nom de l'appareil)** dans la liste.

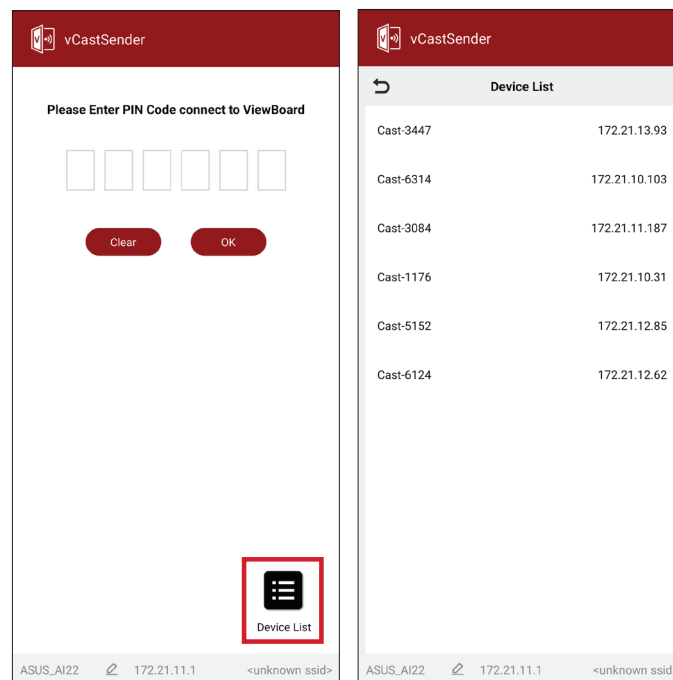

**REMARQUE :** **Device Name (Nom de l'appareil)** est indiqué ci-dessous :

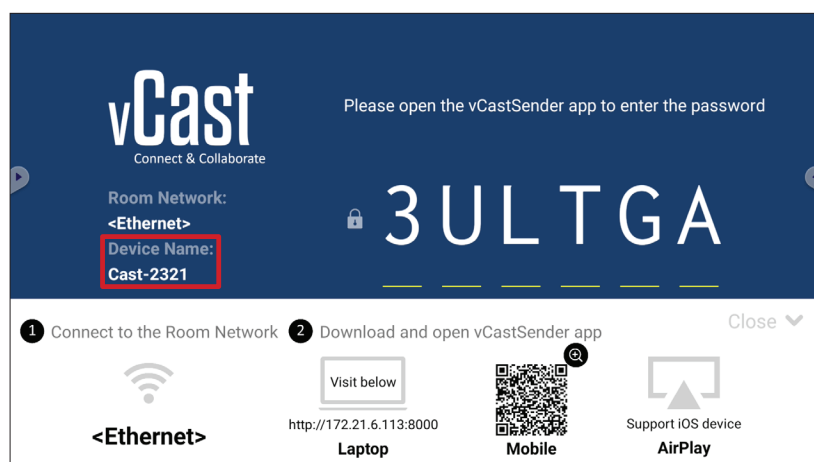

## Casting à partir d'appareils Android

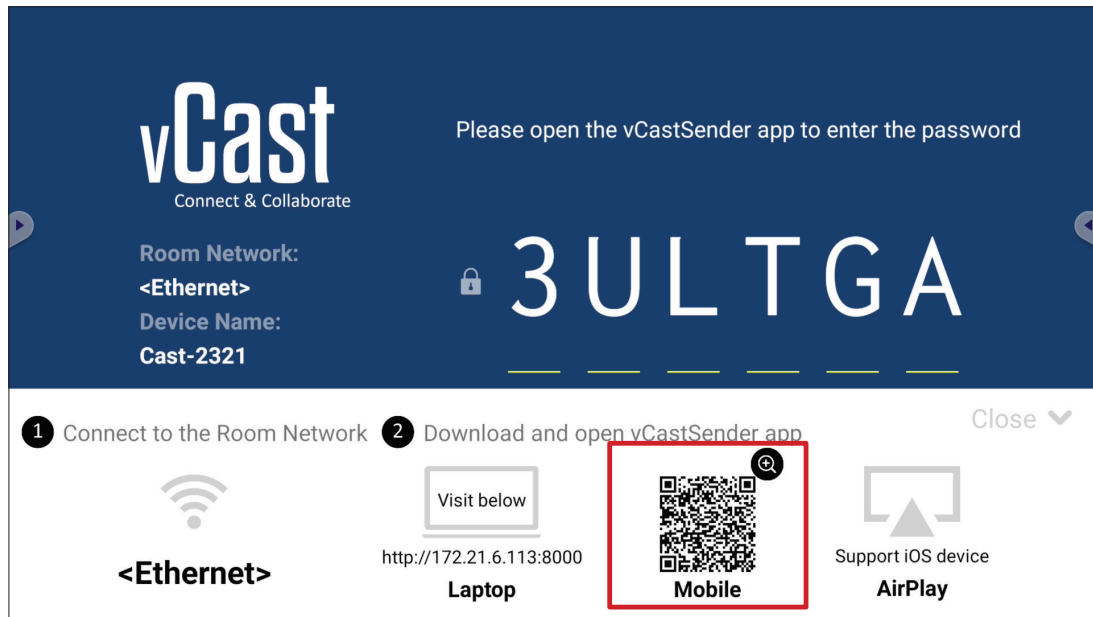

1. Assurez-vous que l'appareil client (par ex., téléphone ou tablette Android) est connecté au même réseau que le Affichage.

**REMARQUE :** Le nom du réseau peut être trouvé sous **Room Network (Réseau de la pièce)**.

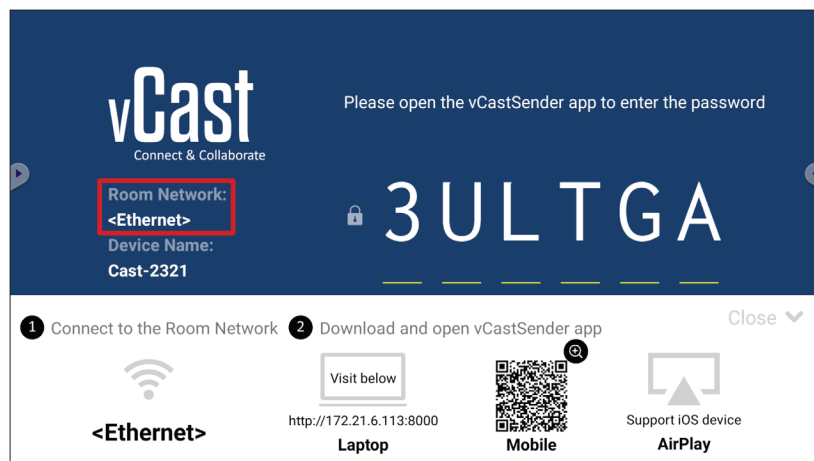

2. Sur l'appareil client Android, scannez le code QR affiché sur le Affichage pour télécharger directement l'application vCastSender, ou téléchargez l'application à partir de Google Play Store.

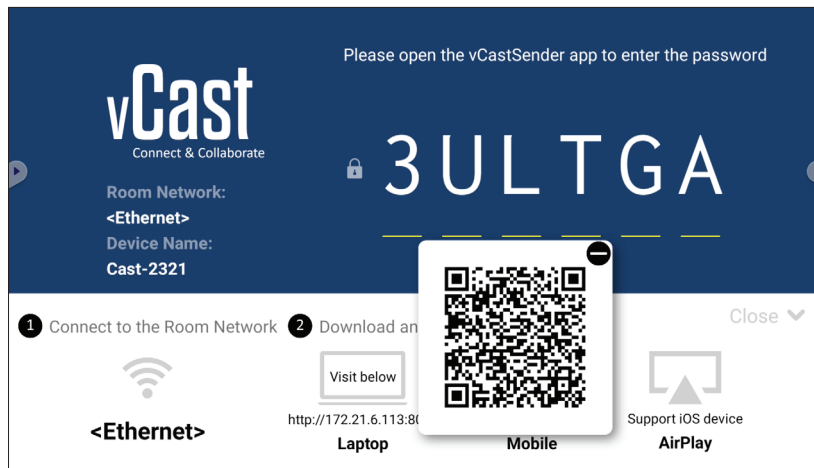

3. Après l'installation, lancez l'application vCastSender.

4. Pour vous connecter au Affichage, entrez le code PIN et sélectionnez **OK**.

**REMARQUE :** Le **PIN code (code PIN)** est indiqué ci-dessous :

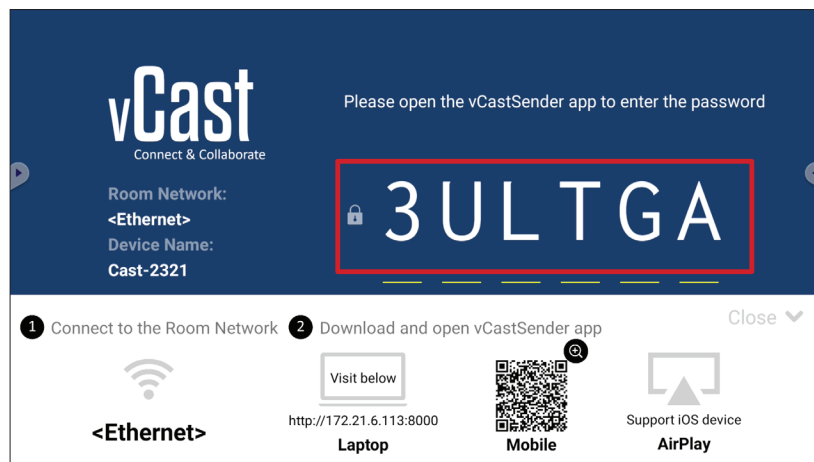

5. Vous pouvez également vous connecter au Affichage en sélectionnant **Device List (Liste des appareils)** puis **Device Name (Nom de l'appareil)** dans la liste.

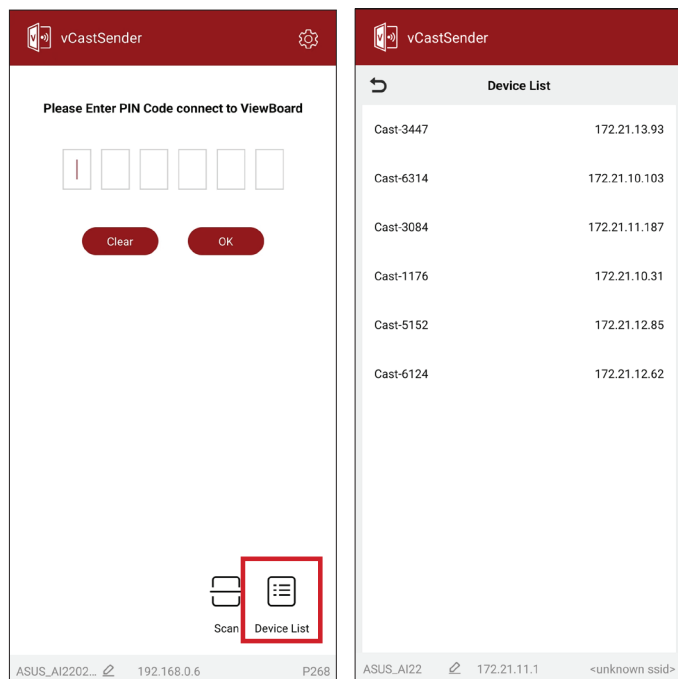

**REMARQUE :** Device Name (Nom de l'appareil) est indiqué ci-dessous :

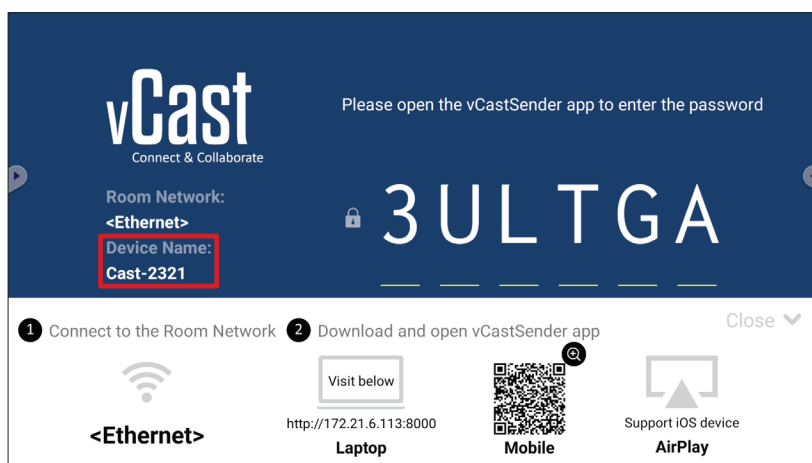

6. En outre, vous pouvez vous connecter au Affichage ou en sélectionnant **Scan (Scanner)** puis en plaçant le code QR de l'écran dans la case pour vous connecter automatiquement.

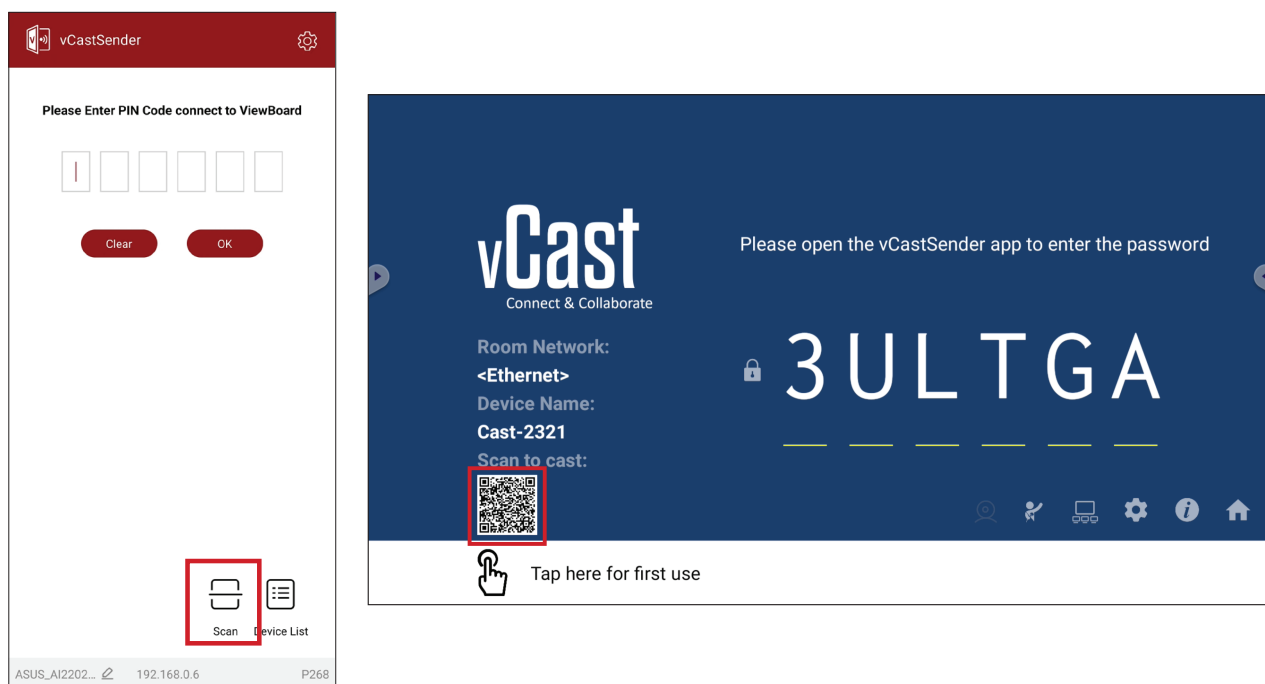

## Casting à partir d'appareils Apple iOS

Apple AirPlay® est compatible avec vCast pour le mirroring d'écran et le streaming de contenu dans le même environnement de sous-réseau uniquement. Un « mot de passe AirPlay » sera généré sur l'écran pour la connexion lors de l'utilisation d'AirPlay pour la diffusion vers un Affichage.

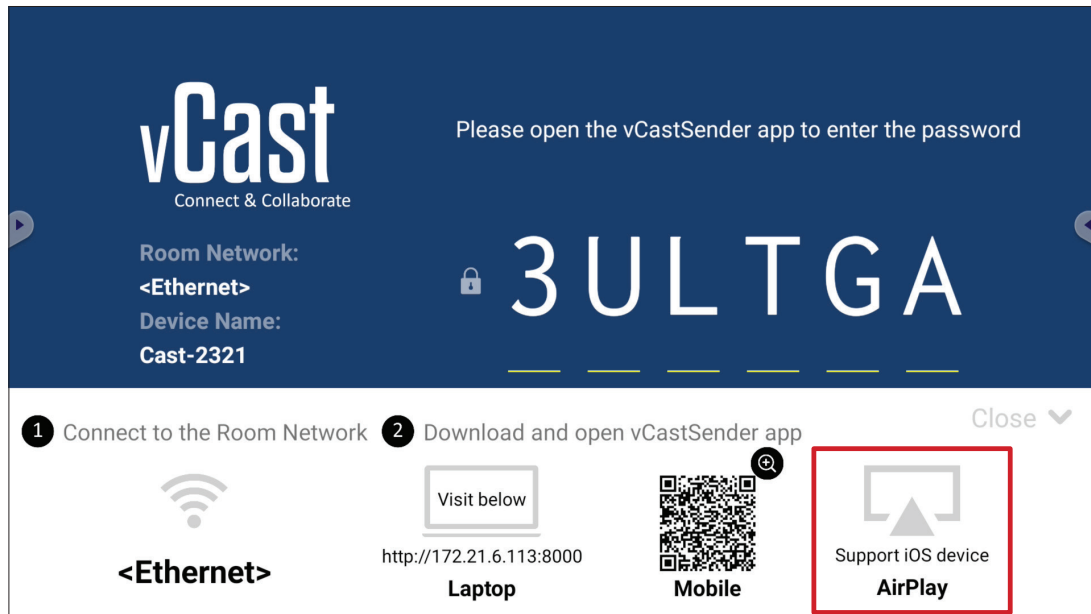

1. Assurez-vous que l'appareil client (par ex., iPhone ou iPad) est connecté au même réseau que le Affichage.

**REMARQUE :** Le nom du réseau peut être trouvé sous **Room Network (Réseau de la pièce)**.

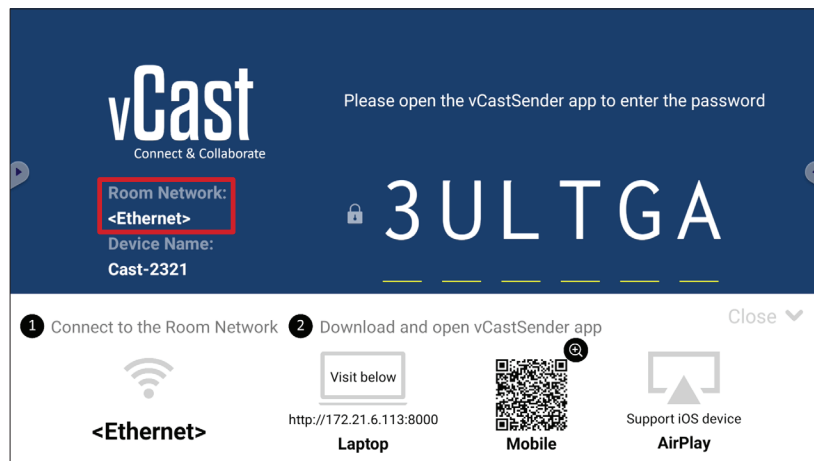

2. Sur l'appareil client iOS, ouvrez directement AirPlay et sélectionnez **Device Name (Nom de l'appareil)** du Affichage à connecter.

**REMARQUE :** Device Name (Nom de l'appareil) est indiqué ci-dessous :

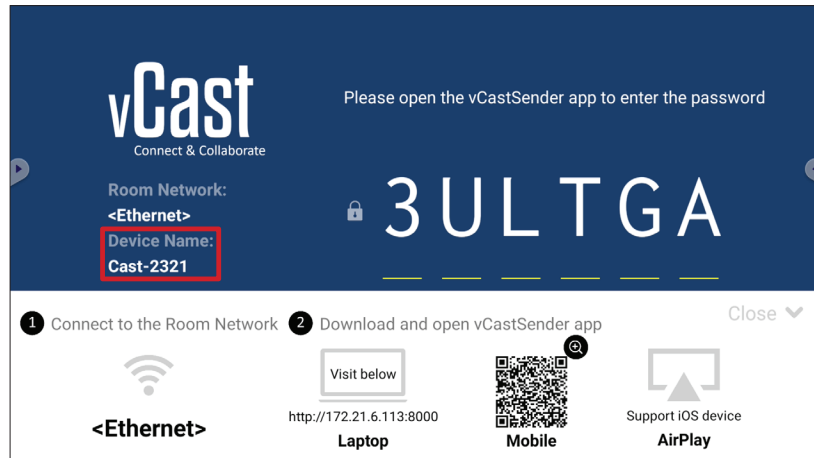

3. Entrez le **AirPlay Password (Mot de passe AirPlay)** généré sur l'écran sur l'appareil client pour vous connecter.

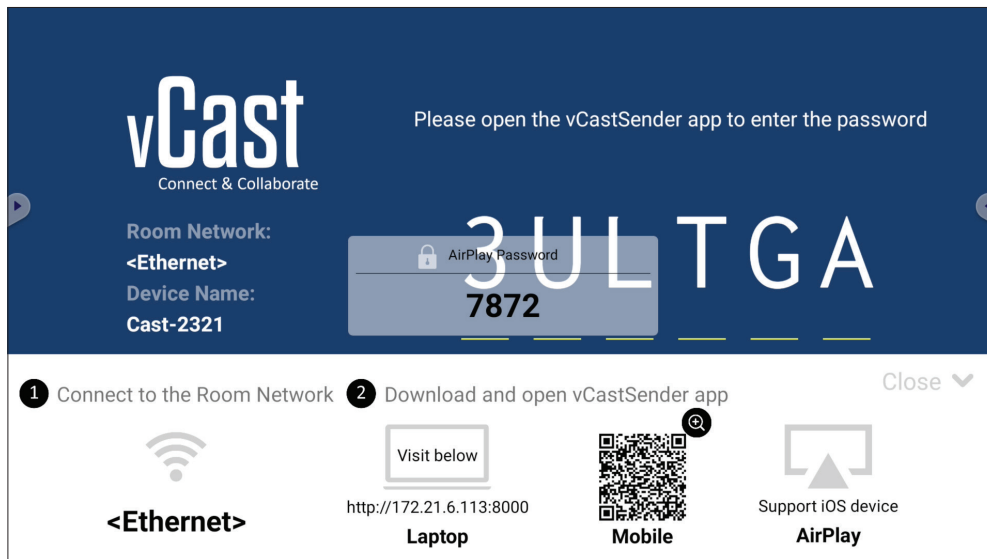

**REMARQUE :** Dans un environnement à sous-réseau croisé, veuillez télécharger et vous connecter avec l'application iOS vCastSender à partir de l'Apple App Store.

4. Vous pouvez également vous connecter au Affichage en sélectionnant **Scan (Scanner)** puis en plaçant le code QR de l'écran dans la case pour vous connecter automatiquement.

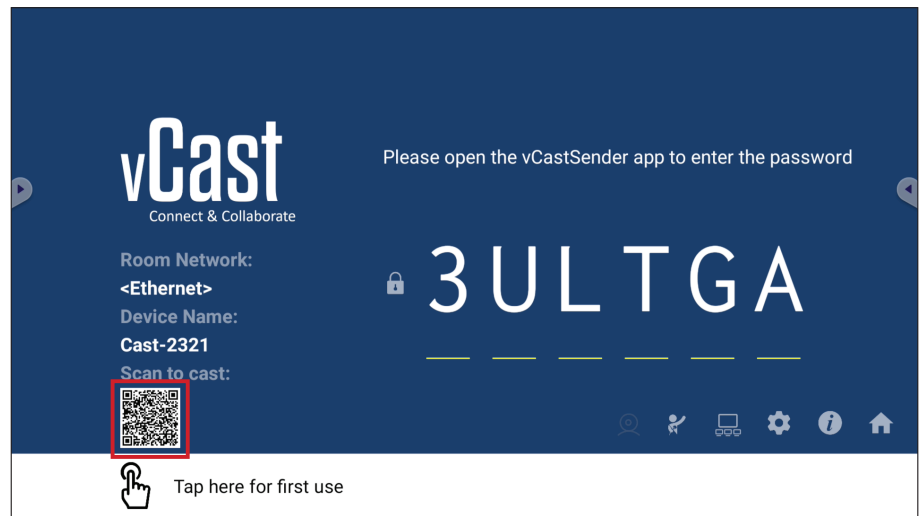
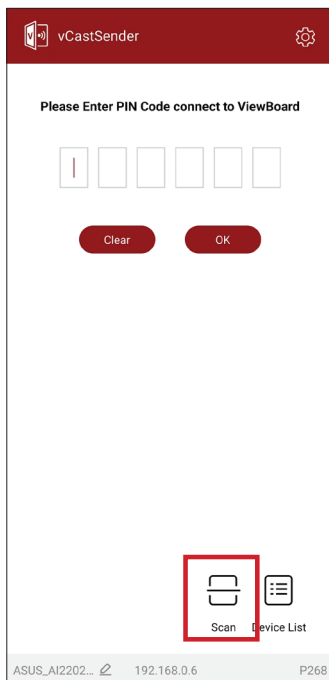







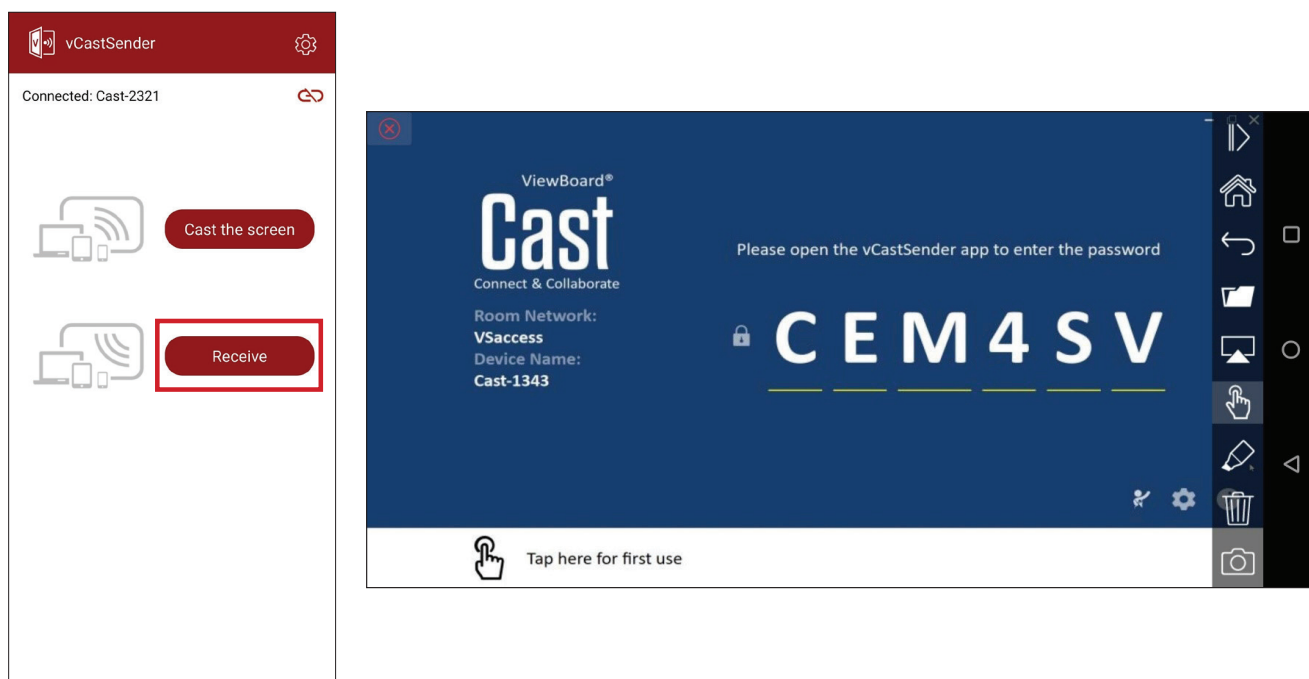



## Connexion à un ViewBoard à partir d'un appareil mobile

Une fois connecté, sélectionnez **Receive (Recevoir)**. Le Affichage s'affiche sur l'appareil mobile avec une barre d'outils à l'écran. Les utilisateurs peuvent interagir avec le Affichage avec des annotations, partager des fichiers, etc.



Élément		Description
	<b>Basculer</b>	Masque ou affiche la barre d'outils.
	<b>Accueil</b>	Retourne à l'écran d'accueil.
	<b>Retour</b>	Retourne à l'opération précédente.
	<b>Dossier</b>	Affiche ou ouvre les fichiers internes de l'appareil mobile
	<b>Partager</b>	Cast l'écran de l'appareil mobile sur le Affichage ou l'écran connecté.
	<b>Tactile</b>	Contrôlez à distance le Affichage ou l'écran connecté.
	<b>Annotation</b>	Faites des annotations et réglez la couleur du stylo.
	<b>Effacer</b>	Effacez tout ce qui se trouve à l'écran.
	<b>Caméra</b>	Envoyez les images de la caméra au Affichage ou à l'écran connecté.

# Autres applications par défaut

## Navigateur

Navigateur Web pour surfer Internet.

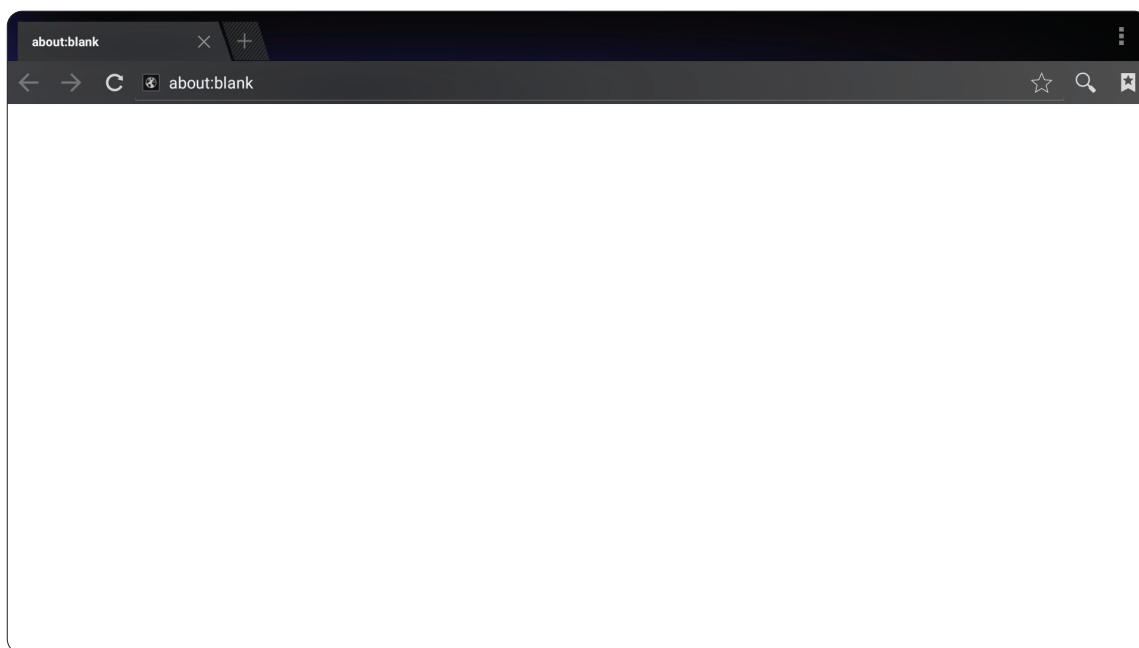

# OfficeSuite

Créez, modifiez et visualisez des documents, des feuilles, des présentations et des PDF.

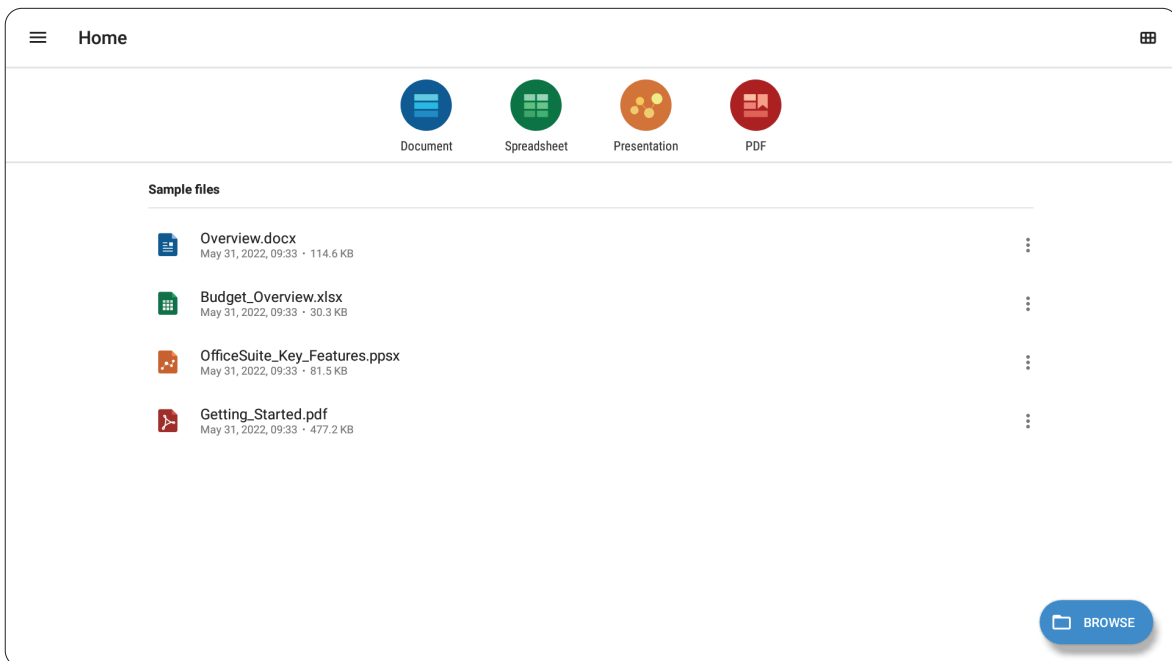
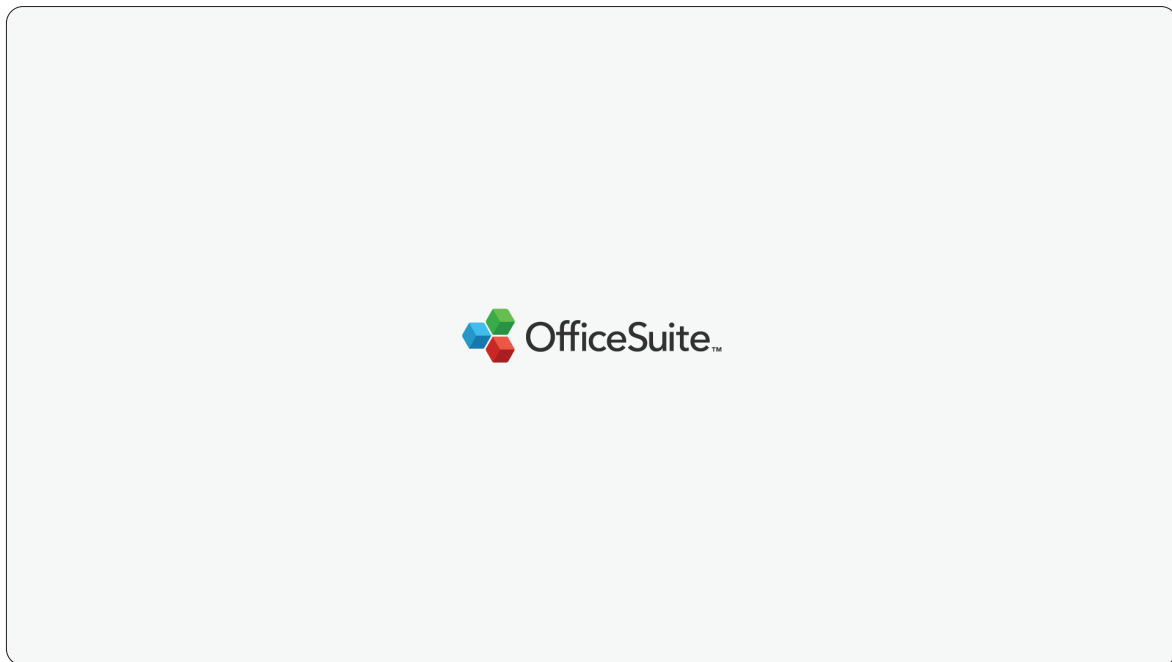

## vSweeper

Permet de supprimer les données inutiles et les fichiers indésirables.

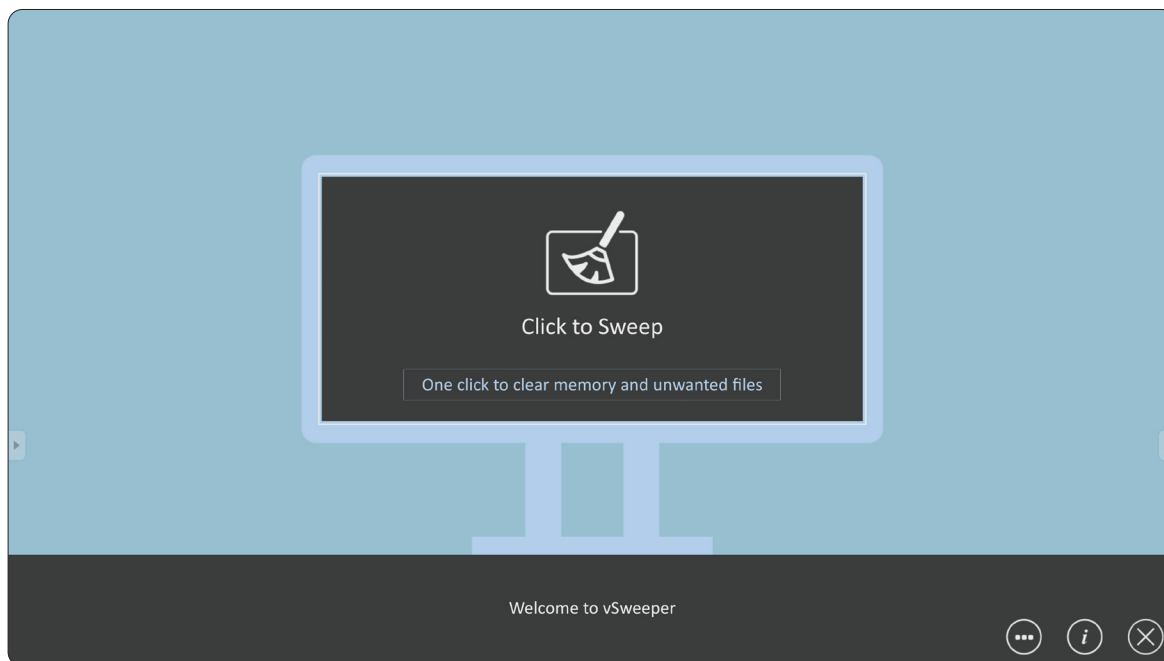

Les paramètres avancés peuvent également être personnalisés en fonction des besoins de l'utilisateur.

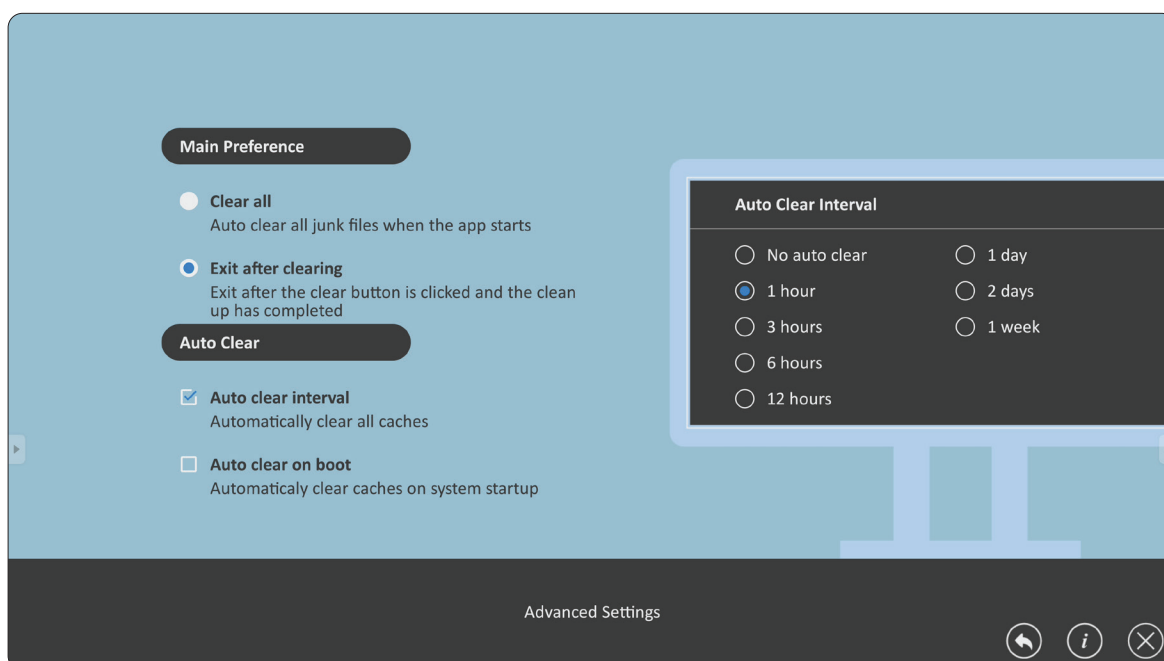

# Annexe

## Caractéristiques

Élément	Catégorie	Caractéristiques
Modèle		LDM163-181
Écran LED	Type	Écran LED Direct View
	Taille	163"
	Taille active	3 600 mm (H) x 2 025 mm (V)
		141,73" (H) x 79,72" (V)
	Dimension de pas	1,87 mm
	Résolution	FHD, 1920 x 1080
	Fréquence de rafraîchissement	3 840Hz
	Rapport de contraste	6500:1 (Type)
	Luminosité	100-600 cd/m <sup>2</sup> (100 niveaux de réglage)
Durée de vie LED	100 000 heures	
Signal d'entrée		4 x HDMI (v. 2.0, HDCP 2.2)
		1 x USB Type A (2.0)
		1 x USB Type A (3.0)
		1 x LAN (RJ45)
		1 x Entrée IR
		1 x USB type C (données seulement)
		1 x RS-232 (pour le contrôle)
		1 x RJ45 (pour le contrôle LAN)
	1 x Entrée Wi-Fi (2,4 G/5 G Hz)	
Signal de sortie		1 x Sortie HDMI
		2 x sortie audio (1 x 3,5 mm interne ; 1 x 3,5 mm externe)
		1 x USB type A (partagé) [5V/2A]
Sortie haut-parleur		2 x 30 W
RS-232		Contrôle série RS-232
Alimentation	Tension	100-120 V/30 A ~ 50/60 Hz
		220-240 V/15 A ~ 50 Hz (varie selon le pays)
Conditions de fonctionnement	Température	32°F à 104°F (0°C à 40°C)
	Humidité	10% ~ 80% sans condensation
	Altitude	≤ 16 404 pi (5 000 m)

Élément	Catégorie	Caractéristiques
Condition de stockage	Température	14°F à 140°F (-10°C à 60°C)
	Humidité	10% ~ 85% sans condensation
	Altitude	≤ 16 404 pi (5 000 m)
Dimensions physiques (L x H x P)	Sans support mural	3 612 x 2 171 x 31 mm
		142,20" x 85,47" x 1,22"
	Avec support mural	3 612 x 2 171 x 53 mm
		142,20" x 85,47" x 2,08"
	Avec support arrière	3 612 x 2 171 x 91 mm
		142,20" x 85,47" x 3,58"
Avec chariot	3 612 x 2 845,3 x 872,8 mm	
	142,20" x 112,02" x 34,33"	
Poids	Sans support mural	227 kg
	Avec support mural	251 kg
	Avec support arrière	272 kg
	Avec chariot	239 kg
Consommation électrique	Activer	981 W (Normal) 2 624 W (Max)
	Désactiver	< 0,5 W

**REMARQUE :** Les spécifications sont susceptibles à des modifications sans préavis.

# Chronogramme

## HDMI (PC)

Résolution	Taux de rafraîchissement
640 x 480	60 Hz
800 x 600	60 Hz
1024 x 768	60 Hz
1280 x 768	60 Hz
1280 x 800	60 Hz
1280 x 960	60 Hz
1280 x 1024	60 Hz
1360 x 768	60 Hz
1366 x 768	60 Hz
1400 x 1050	60 Hz
1440 x 900	60 Hz
1600 x 1200	60 Hz
1680 x 1050	60 Hz
1920 x 1080	60 Hz

## HDMI (Vidéo)

Vidéo	Résolution	Taux de rafraîchissement
480p	640 x 480	60 Hz
576p	720 x 576	50 Hz
800 x 600	800 x 600	60 Hz
1024 x 768	1024 x 768	60 Hz
720p	1280 x 720	50, 60 Hz
1080p	1920 x 1080	24, 25, 30, 50, 60 Hz
2560 x 1080	2560 x 1080	60 Hz
3440 x 1440	3440 x 1440	60 Hz
2160p	3840 x 2160	24, 25, 30, 50, 60 Hz

### REMARQUE :

- La qualité du texte de l'ordinateur est optimale en mode HD 1080 (1920 x 1080, 60 Hz).
- L'apparence de l'écran de votre ordinateur peut varier selon le fabricant et votre système d'exploitation.
- Consultez le manuel d'instructions de votre ordinateur pour savoir comment raccorder un écran externe.
- Si un mode de sélection des fréquences verticale et horizontale existe, sélectionnez 60Hz (vertical) et 67,5KHz (horizontal). Dans certains cas, des signaux anormaux (comme des bandes) peuvent apparaître sur l'écran lorsque l'alimentation de l'ordinateur est coupée (ou si l'ordinateur est débranché). Si tel est le cas, appuyez sur le bouton [INPUT SOURCE] (SOURCE D'ENTRÉE) pour accéder au mode vidéo et fournir un signal actif.
- Les synchronisations d'affichage sont conformes aux normes VESA et CTA.
- Pour le contenu 4:3, l'écran l'affichera au centre de l'écran et conservera un rapport d'aspect 4:3.
- La fréquence verticale optimale pour chaque mode est 60 Hz.
- **HDMI 3** ne prend pas en charge YUV420.



## Formats multimédia supportés

Type	Type de fichier	Codec	Capacité
Photo	.jpeg	JFIF file format 1.02	Résolution max. : 8176 x 8176 Résolution min. : 48 x 48
	.jpg	JFIF file format 1.02	Résolution max. : 8176 x 8176 Résolution min. : 48 x 48
	.bmp	BMP	Résolution max. : 8176 x 8176 Résolution min. : 48 x 49
	.gif	GIF	Résolution max. : 8176 x 8176 Résolution min. : 48 x 50
	.png	PNG	Résolution max. : 8176 x 8176 Résolution min. : 48 x 51
Audio	.mp1/2/3	MPEG 1/2 Layer 1/2/3	Débit binaire : 8 kbps~320 kbps, CBR and VBR Taux d'échantillonnage : 8 kHz~48 kHz
	.wma	WMA version 4, 4.1, 7, 8, 9, wmapro	Débit binaire : 8 kbps~320 kbps Taux d'échantillonnage : 8 kHz~48 kHz Ne prend pas en charge WMA Pro, sans perte et MBR
	.wav	MS-ADPCM, IMA-ADPCM, PCM	Taux d'échantillonnage : 8 kHz~48 kHz Prend en charge 4 bit MS-ADPCM, IMA-ADPCM
	.flac	Compress Level 0~8	Taux d'échantillonnage : 8 kHz~48 kHz
	.aac\m4a	ADIF ,ATDS Header AAC-LC and AAC-HE, AAC-ELD	Taux d'échantillonnage : 8 kHz~48 kHz
	.oog\oga	Q1~ Q10	Taux d'échantillonnage : 8 kHz~48 kHz
Vidéo	.3gp	MPEG4	Tailles d'images prises en charge : 48 x 48 pixels to 1920 x 1080 pixels Fréquence d'images maximale :30 fps Débit binaire maximum : 38.4 Mbps Non pris en charge : MS MPEG4 v1, v2, v3 Non pris en charge : GMC
		H.263	Tailles d'images prises en charge : SQCIF (128 x 96), QCIF (176 x 144), CIF (352 x 288), 4CIF (704 x 576) Fréquence d'images maximale :30 fps Débit binaire maximum : 38.4 Mbps Non pris en charge : H.263+
		H.264	Tailles d'images prises en charge : 48 x 48 pixels to 4096 x 2304 pixels Fréquence d'images maximale :2304p @ 30 fps, 1080p @ 60 fps Débit binaire maximum : 100 Mbps Supported: Field Coding Supported: MBAFF

Type	Type de fichier	Codec	Capacité
Vidéo	.asf	VC-1	Tailles d'images prises en charge : 48 x 48 pixels to 1920 x 1080 pixels Fréquence d'images maximale :30 fps Débit binaire maximum : 45 Mbps
	.avi	MPEG4	Tailles d'images prises en charge : 48 x 48 pixels to 1920 x 1080 pixels Fréquence d'images maximale :30 fps Débit binaire maximum : 38.4 Mbps Non pris en charge : MS MPEG4 v1, v2, v3 Non pris en charge : GMC
		H.264	Tailles d'images prises en charge : 48 x 48 pixels to 4096 x 2304 pixels Fréquence d'images maximale :2304p @ 30 fps, 1080p @ 60 fps Débit binaire maximum : 100 Mbps Supported: Field Coding Supported: MBAFF
		VC-1	Tailles d'images prises en charge : 48 x 48 pixels to 1920 x 1080 pixels Fréquence d'images maximale :30 fps Débit binaire maximum : 45 Mbps
		MJPEG	Tailles d'images prises en charge : 48 x 48 pixels to 1920 x 1080 pixels Fréquence d'images maximale :30 fps Débit binaire maximum : 38.4 Mbps
	.dat	MPEG-1/2	Tailles d'images prises en charge : 48 x 48 pixels to 1920 x 1080 pixels Fréquence d'images maximale :30 fps Débit binaire maximum : 80 Mbps Supported: Field Coding
	.flv	H.264	Tailles d'images prises en charge : 48 x 48 pixels to 4096 x 2304 pixels Fréquence d'images maximale :2304p @ 30 fps, 1080p @ 60 fps Débit binaire maximum : 100 Mbps Supported: Field Coding Supported: MBAFF

Type	Type de fichier	Codec	Capacité
Vidéo	.mkv	MPEG4	Tailles d'images prises en charge : 48 x 48 pixels to 1920 x 1080 pixels Fréquence d'images maximale :30 fps Débit binaire maximum : 38.4 Mbps Non pris en charge : MS MPEG4 v1, v2, v3 Non pris en charge : GMC
		H.264	Tailles d'images prises en charge : 48 x 48 pixels to 4096 x 2304 pixels Fréquence d'images maximale :2304p @ 30 fps, 1080p @ 60 fps Débit binaire maximum : 100 Mbps Supported: Field Coding Supported: MBAFF
		H.264 MVC	Tailles d'images prises en charge : 48 x 48 pixels to 4096 x 2304 pixels Fréquence d'images maximale :2304p @ 30 fps, 1080p @ 60 fps Débit binaire maximum : 50 Mbps Supported: Stereo High Profile only
		H.265/HEVC	Tailles d'images prises en charge : 64 x 64 pixels to 4096 x 2304 pixels Fréquence d'images maximale :2304p @ 60 fps Débit binaire maximum : 100 Mbps Supported: Main Profile & Main10 Profile Supported: Tile & SLIC
		VC-1	Tailles d'images prises en charge : 48 x 48 pixels to 1920 x 1080 pixels Maximum Frame Rate :30 fps Débit binaire maximum : 45 Mbps
		VP8	Tailles d'images prises en charge : 48 x 48 pixels to 1920 x 1080 pixels Fréquence d'images maximale :30 fps Débit binaire maximum : 38.4 Mbps
		VP9	Tailles d'images prises en charge : 48 x 48 pixels to 4096 x 2304 pixels Fréquence d'images maximale :2304p @ 60fps Débit binaire maximum : 100 Mbps

Type	Type de fichier	Codec	Capacité
Vidéo	.mov	MPEG4	Tailles d'images prises en charge : 48 x 48 pixels to 1920 x 1080 pixels Fréquence d'images maximale :30 fps Débit binaire maximum : 38.4 Mbps Non pris en charge : MS MPEG4 v1, v2, v3 Non pris en charge : GMC
		H.264	Tailles d'images prises en charge : 48 x 48 pixels to 4096 x 2304 pixels Fréquence d'images maximale :2304p @ 30 fps, 1080p @ 60 fps Débit binaire maximum : 100 Mbps Supported: Field Coding Supported: MBAFF
		H.265/HEVC	Tailles d'images prises en charge : 64 x 64 pixels to 4096 x 2304 pixels Fréquence d'images maximale :2304p @ 60 fps Débit binaire maximum : 100 Mbps Supported: Main Profile & Main10 Profile Supported: Tile & SLIC
		H.263	Tailles d'images prises en charge : SQCIF (128 x 96), QCIF (176 x 144), CIF (352 x 288), 4CIF (704 x 576) Fréquence d'images maximale :30 fps Débit binaire maximum : 38.4 Mbps Non pris en charge : H.263+
	.mp4	MPEG4	Tailles d'images prises en charge : 48 x 48 pixels to 1920 x 1080 pixels Fréquence d'images maximale :30 fps Débit binaire maximum : 38.4 Mbps Non pris en charge : MS MPEG4 v1, v2, v3 Non pris en charge : GMC
	.mp5	H.264	Tailles d'images prises en charge : 48 x 48 pixels to 4096 x 2304 pixels Fréquence d'images maximale :2304p @ 30 fps, 1080p @ 60 fps Débit binaire maximum : 100 Mbps Supported: Field Coding Supported: MBAFF
	.mp6	H.265/HEVC	Tailles d'images prises en charge : 64 x 64 pixels to 4096 x 2304 pixels Fréquence d'images maximale :2304p @ 60 fps Débit binaire maximum : 100 Mbps Supported: Main Profile & Main10 Profile Supported: Tile & SLIC

Type	Type de fichier	Codec	Capacité
Vidéo	.mp7	H.263	Tailles d'images prises en charge : SQCIF (128 x 96), QCIF(176 x 144), CIF (352 x 288), 4CIF (704 x 576) Fréquence d'images maximale :30 fps Débit binaire maximum : 38.4 Mbps Non pris en charge : H.263+
	.mpg	MPEG-1/2	Tailles d'images prises en charge : 48 x 48 pixels to 1920 x 1080 pixels Fréquence d'images maximale :30 fps Débit binaire maximum : 80 Mbps Supported: Field Coding
	.ts	MPEG-1/2	Tailles d'images prises en charge : 48 x 48 pixels to 1920 x 1080 pixels Fréquence d'images maximale :30 fps Débit binaire maximum : 80 Mbps Supported: Field Coding
		H.264	Tailles d'images prises en charge : 48 x 48 pixels to 4096 x 2304 pixels Fréquence d'images maximale :2304p @ 30 fps, 1080p @ 60 fps Débit binaire maximum : 100 Mbps Supported: Field Coding Supported: MBAFF
		H.264 MVC	Tailles d'images prises en charge : 48 x 48 pixels to 4096 x 2304 pixels Fréquence d'images maximale :2304p @ 30 fps, 1080p @ 60 fps Débit binaire maximum : 50 Mbps Supported: Stereo High Profile only
		H.265/HEVC	Tailles d'images prises en charge : 64 x 64 pixels to 4096 x 2304 pixels Fréquence d'images maximale :2304p @ 60 fps Débit binaire maximum : 100 Mbps Supported: Main Profile & Main10 Profile Supported: Tile & SLIC
		VC-1	Tailles d'images prises en charge : 48 x 48 pixels to 1920 x 1080 pixels Fréquence d'images maximale :30 fps Débit binaire maximum : 45 Mbps
	.vob	MPEG-1/2	Tailles d'images prises en charge : 48 x 48 pixels to 1920 x 1080 pixels Fréquence d'images maximale :30 fps Débit binaire maximum : 80 Mbps Supported: Field Coding

Type	Type de fichier	Codec	Capacité
Vidéo	.webm	VP8	Tailles d'images prises en charge : 48 x 48 pixels to 1920 x 1080 pixels Fréquence d'images maximale :30 fps Débit binaire maximum : 38.4 Mbps
		VP9	Tailles d'images prises en charge : 48 x 48 pixels to 4096 x 2304 pixels Fréquence d'images maximale :2304p @ 60 fps Débit binaire maximum : 100 Mbps
	.wmv	VC-1	Tailles d'images prises en charge : 48 x 48 pixels to 1920 x 1080 pixels Fréquence d'images maximale :30 fps Débit binaire maximum : 45 Mbps

## Définition d'un pixel désactivé sur un écran LED

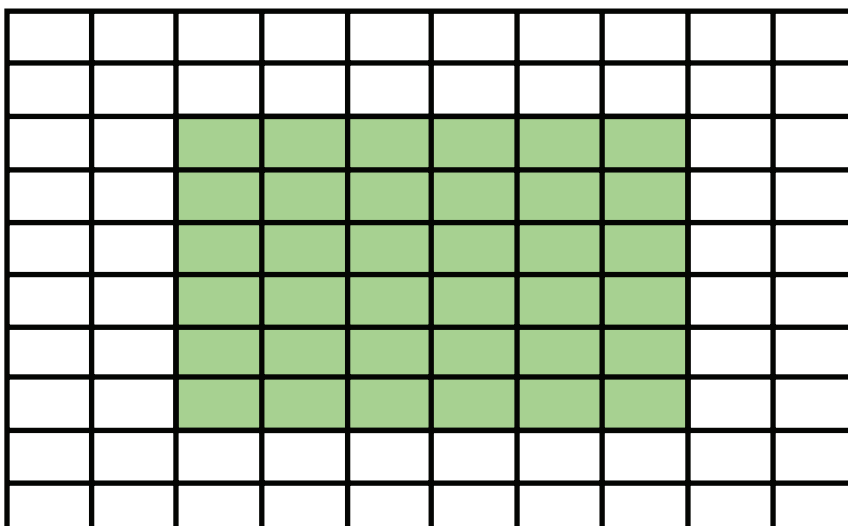

Élément	Critères d'acceptation
Pixel mort (ensemble de l'écran)	≤ 60 pixels morts
Pixel mort (marqué en vert)	≤ 15 pixels morts
Pixel mort (Module unique)	≤ 6 pixels morts

# Outils de maintenance

## Outil d'aspiration (outil de maintenance du module LED)

### Précautions relatives à la sécurité

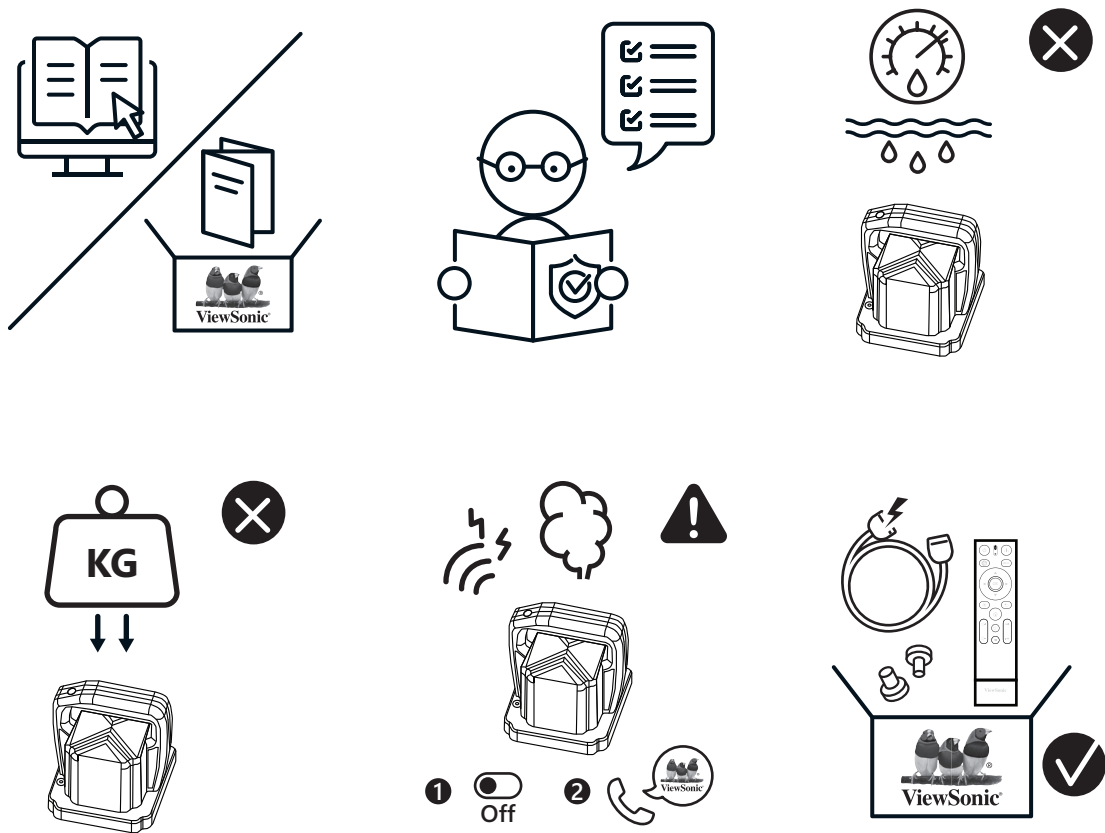

## Dimensions

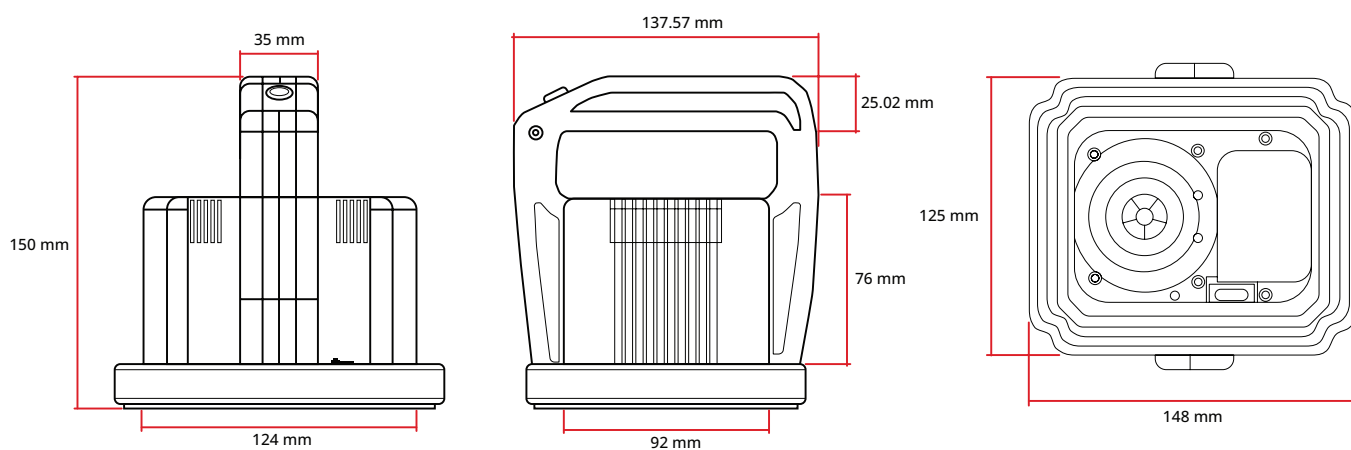



## Chargement de la batterie

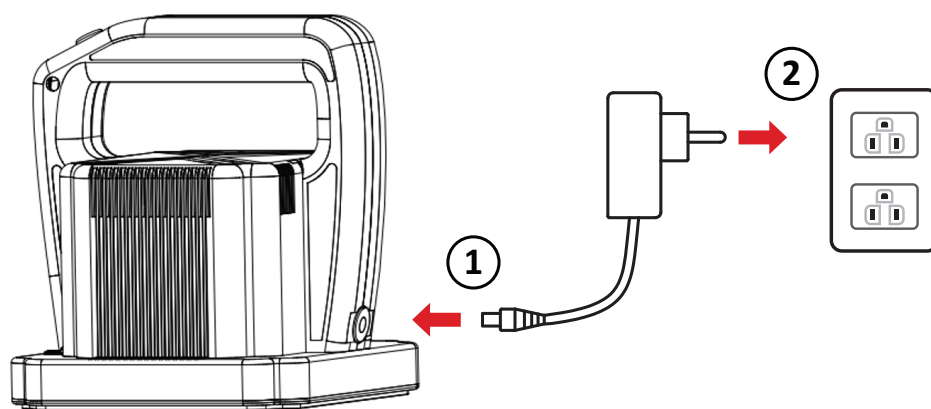

## Vue d'ensemble

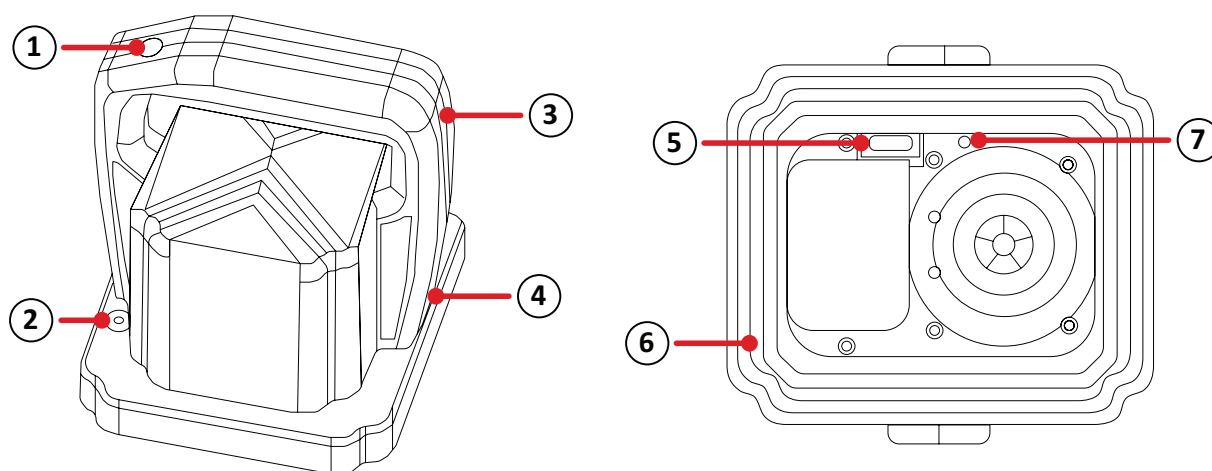

Numéro	Élément	Description
1	Bouton Démarrer	Démarrer ou arrêter la force d'aspiration.
2	Vanne de régulation	Réglez le niveau de la force d'aspiration.
3	Poignée	Saisit et tient l'outil d'ici.
4	Port de charge	Port de recharge de la batterie.
5	Bouton d'alimentation	Allume ou éteint l'outil.
6	Silicone de contact du module LED	Surface de contact souple pour retirer les modules LED.
7	Affichage de l'alimentation	Indique la puissance restante de la batterie.

## Caractéristiques

<b>Élément</b>	<b>Description</b>
<b>Modèle</b>	LD-MK-003
<b>Dimensions du produit</b>	148 x 125 x 150 mm (5,83" x 4,92" x 5,91")
<b>Poids</b>	0,9 kg (1,98 lbs)
<b>Durée de fonctionnement</b>	18 minutes
<b>Humidité relative de fonctionnement</b>	15% ~ 85% sans condensation
<b>Température de fonctionnement</b>	-20°C à 45° C (-4°F à 113°F)

## Outil de maintenance du boîtier de contrôle du système

### Dimensions

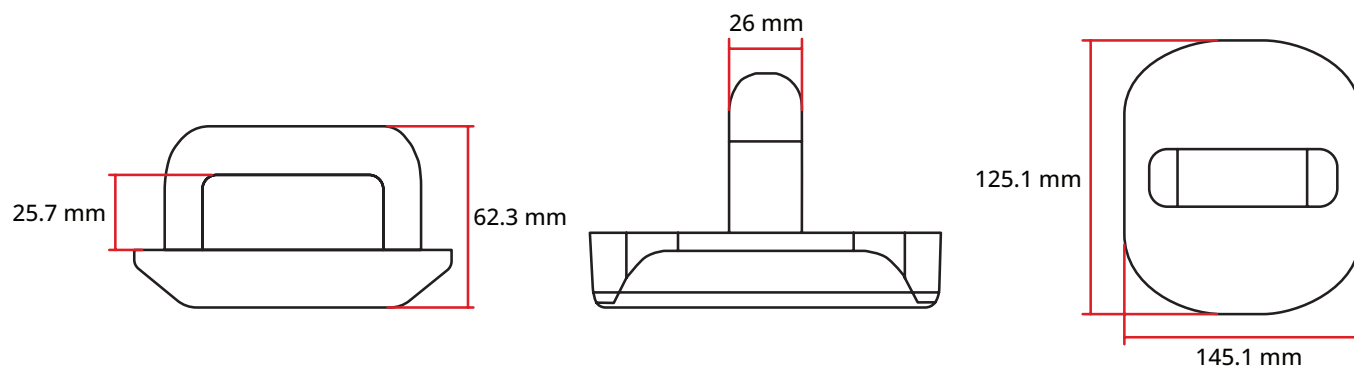

### Caractéristiques

Élément	Description
Modèle	LD-MK-004
Dimensions du produit	145,1 x 125,1 x 62,3 mm
	5,71" x 4,93" x 2,45"
Poids	0.5 kg
	1,10 lbs

# Dépannage

## Général

Problème ou question	Solutions possibles
La télécommande ne marche pas	<ol style="list-style-type: none"><li>1. Assurez-vous qu'aucun obstacle n'entrave le signal entre la télécommande et le récepteur.</li><li>2. Vérifiez si les polarités des piles de la télécommande sont installées correctement.</li><li>3. Vérifiez si les piles doivent être remplacées.</li></ol>
L'appareil s'éteint de façon inattendue	<ol style="list-style-type: none"><li>1. Assurez-vous que le mode Veille est activé.</li><li>2. Vérifiez s'il y a une coupure de courant dans votre région ou quartier.</li><li>3. Allumez l'écran, fournissez un signal actif et déterminez si le problème provient du signal ou du système de contrôle externe.</li><li>4. Vérifiez si les câbles Ethernet à l'intérieur des armoires sont correctement connectés.</li></ol>
L'indicateur d'alimentation est éteint et absence de réponse	<ol style="list-style-type: none"><li>1. Assurez-vous que le câble d'alimentation est raccordé et n'est pas lâche.</li><li>2. Vérifiez que la prise électrique fonctionne correctement et répond aux exigences électriques applicables.</li></ol>
L'écran ne reconnaît pas le périphérique de stockage USB	<ol style="list-style-type: none"><li>1. Assurez-vous que le périphérique est formaté en FAT32 ou NTFS.</li><li>2. Si le périphérique de stockage USB requiert une alimentation externe, branchez son adaptateur secteur à une prise électrique.</li></ol>

## La vidéo ne fonctionne pas correctement

Problème ou question	Solutions possibles
Aucune image / aucun signal	<ol style="list-style-type: none"><li>1. Vérifiez l'état de l'alimentation.</li><li>2. Vérifiez le câble du signal.</li><li>3. Utilisez la télécommande pour vous assurer que la configuration de la source d'entrée est identique à celle de l'appareil connecté.</li></ol>
L'image n'est pas claire ou est coupé ou disparaît.	<ol style="list-style-type: none"><li>1. Vérifiez le câble du signal.</li><li>2. Vérifiez si d'autres appareils électroniques ou des types de signaux différents interrompent le signal.</li><li>3. Un câble vidéo actif optionnel ou un extenseur vidéo optionnel est requis pour une source longue distance.</li></ol>
L'image est médiocre	<ol style="list-style-type: none"><li>1. Réglez les paramètres de chroma et/ou de luminosité dans le menu.</li><li>2. Vérifiez le câble du signal.</li><li>3. Utilisez la résolution native de l'écran pour la source.</li></ol>

## L'audio ne fonctionne pas correctement

Problème ou question	Solutions possibles
Pas de son	<ol style="list-style-type: none"><li>1. Appuyez sur le bouton Couper le son / remettre le son.</li><li>2. Réglez le volume.</li><li>3. Vérifiez la connexion du câble audio (le cas échéant).</li><li>4. Si vous utilisez la vidéo numérique d'un ordinateur avec audio intégré, assurez-vous que les haut-parleurs de l'ordinateur sont définis en tant que haut-parleurs externes.</li></ol>

Problème ou question	Solutions possibles
Un seul haut-parleur fonctionne	<ol style="list-style-type: none"><li data-bbox="552 197 1270 232">1. Ajustez la balance des sons dans le menu.</li><li data-bbox="552 255 1422 389">2. Vérifiez les paramètres gauche et droit du panneau de configuration du son de l'ordinateur ou de la source du lecteur multimédia.</li><li data-bbox="552 412 1445 448">3. Vérifiez la connexion du câble audio (le cas échéant).</li><li data-bbox="552 470 1437 560">4. Assurez-vous que le contenu comporte deux canaux audio et non mono.</li></ol>

# Entretien

## Précautions générales

- Les lumières LED utilisées dans les modules sont sensibles aux décharges électrostatiques (DES). Pour éviter d'endommager les lumières LED, ne les touchez pas avec les mains nues ou avec des matériaux conducteurs lors de leur manipulation.
- Il est recommandé d'inspecter régulièrement tous les composants installés.
- Ne mettez pas d'objets près des trous de ventilation de l'écran. Des brûlures ou des blessures peuvent survenir si des parties du corps sont amenées trop près.
- Assurez-vous de mettre hors tension et de débrancher tous les câbles avant de déplacer l'écran. Le déplacement de l'écran avec ses câbles attachés peut endommager les câbles et donc provoquer un incendie ou de choc électrique.
- Mettez hors tension et débranchez la fiche d'alimentation de la prise murale par mesure de sécurité avant d'effectuer tout type de nettoyage ou d'entretien.

## Fonctionnement initial

- Si un écran neuf a été stocké pendant moins de trois (3) mois, il peut être utilisé à la luminosité normale lors de sa première utilisation.
- Si un écran neuf a été stocké pendant plus de trois (3) mois, la luminosité doit être réglée à 30 % lors de sa première utilisation et il doit être autorisé à fonctionner pendant deux (2) heures en continu. Après deux (2) heures d'utilisation, mettez-le hors tension pendant 30 minutes. L'écran neuf est maintenant prêt pour une utilisation à la luminosité normale.

## Instructions de nettoyage du panneau avant

- Utilisez de l'air comprimé frais pour enlever la poussière lorsque l'appareil est hors tension. Si la poussière ne peut pas être enlevée, le module LED doit être remplacé.
- Ne rayez pas et n'appliquez pas de pression sur la surface de l'écran avec les doigts ou un objet abrasif.
- N'utilisez pas de substances volatiles telles que des aérosols, des solvants ou des diluants.

## **Instructions de nettoyage du boîtier**

- Veillez à ne pas laisser de l'eau ou du détergent entrer en contact avec la surface de l'écran. Si de l'eau ou de l'humidité pénètrent dans l'appareil, un dysfonctionnement du système ou une décharge électrique peuvent survenir.
- Ne rayez pas et n'appliquez pas de pression sur le boîtier avec des objets abrasifs de quelque sorte que ce soit.
- N'utilisez pas de substances volatiles telles que des aérosols, des solvants ou des diluants sur le boîtier.
- Ne placez aucun objet en caoutchouc ou en PVC près du boîtier pendant des périodes de temps prolongées.

## **Utilisation régulière**

- Il est recommandé d'allumer l'écran au moins une fois par mois pendant plus de huit (8) heures. Par temps humide et pluvieux, il est recommandé d'allumer l'écran au moins une fois par semaine.
- Évitez d'utiliser un contenu complètement blanc, complètement rouge, complètement bleu ou complètement vert pendant une durée prolongée pour éviter une consommation électrique excessive, affectant la durée de vie des LED.



# Protocole RS232

Ce document décrit l'interface matérielle et les protocoles logiciels de la communication série RS-232 entre l'écran LED ViewSonic et les ordinateurs ou les systèmes de contrôle.

## Description

### Spécification du matériel RS-232

Port série RS-232 ViewSonic sur le côté inférieur gauche :

1. Type de connecteur : DB 9 broches femelle
2. Utilisation d'un câble parallèle direct pour la connexion
3. Affectation des broches :

Femelle DB 9 broches

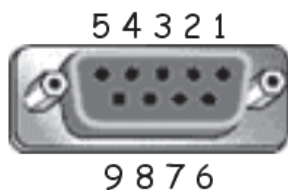

# Broche	Signal	Remarque
1	NC	
2	TXD	Sortie de l'affichage
3	RXD	Entrée de l'affichage
4	NC	
5	GND	GND
6	NC	
7	NC	
8	NC	
9	NC	
Trame	GND	

### Réglage de la communication RS-232

- Choix du débit en bauds : 9600 bit/s (fixe)
- Bits de données : 8 bits (fixe)
- Parité : Aucune (fixe)
- Bits d'Arrêt : 1 (fixe)

**REMARQUE :** Assurez-vous que le commutateur de la carte de contrôle est à gauche pour la commande RS-232.

## Table des commandes

Fonction	Code de commande (Hex)	Hex	Plage de données
Power on/off(standby):STBY (Allumer/Éteindre(veille):STBY)	21	38 30 31 73 21 30 30 30 0D	
Power on/off(standby):ON (Allumer/Éteindre(veille):ON)	21	38 30 31 73 21 30 30 31 0D	
Input Select:USB auto play (Sélection de l'entrée:Lecture auto USB)	22	38 30 31 73 22 30 30 33 0D	
Input Select:HDMI1 (Sélection entrée:HDMI1)	22	38 30 31 73 22 30 30 34 0D	
Input Select:HDMI2 (Sélection entrée:HDMI2)	22	38 30 31 73 22 30 31 34 0D	
Input Select:HDMI3 (Sélection entrée:HDMI3)	22	38 30 31 73 22 30 32 34 0D	
Input Select:HDMI4 (Sélection entrée:HDMI4)	22	38 30 31 73 22 30 33 34 0D	
Brightness (Luminosité)	24	38 30 31 73 24 3X 3X 3X 0D	000-100
Brightness:Bright down (-1) (Luminosité:Luminosité moins (-1))	24	38 30 31 73 24 39 30 30 0D	
Brightness:Bright up (+1) (Luminosité:Luminosité plus (+1))	24	38 30 31 73 24 39 30 31 0D	
Power lock:Unlock (Verrouillage alim:Déverrouiller)	34	38 30 31 73 34 30 30 30 0D	
Power lock:Lock (Verrouillage alim:Verrouiller)	34	38 30 31 73 34 30 30 31 0D	
Volume	35	38 30 31 73 35 3X 3X 3X 0D	000-100
Volume:Volume down(-1) (Volume:Volume moins (-1))	35	38 30 31 73 35 39 30 30 0D	
Volume:Volume up(+1) (Volume:Volume plus (+1))	35	38 30 31 73 35 39 30 31 0D	
Mute:OFF (Sourdine:Désactivé)	36	38 30 31 73 36 30 30 30 0D	
Mute:ON (Sourdine:Activé)	36	38 30 31 73 36 30 30 31 0D	
Button lock:Unlock (Verrouillage des boutons:Déverrouiller)	38	38 30 31 73 38 30 30 30 0D	
Button lock:Lock (Verrouillage des boutons:Verrouiller)	38	38 30 31 73 38 30 30 31 0D	
Menu lock:Unlock (Verrouillage du menu:Déverrouiller)	3E	38 30 31 73 3E 30 30 30 0D	
Menu lock:Lock (Verrouillage du menu : Verrouiller)	3E	38 30 31 73 3E 30 30 31 0D	
Key Pad:UP (Pavé de touches:HAUT)	41	38 30 31 73 41 30 30 30 0D	

Fonction	Code de commande (Hex)	Hex	Plage de données
Key Pad:DOWN (Pavé de touches:BAS)	41	38 30 31 73 41 30 30 31 0D	
Key Pad:LEFT (Pavé de touches:GAUCHE)	41	38 30 31 73 41 30 30 32 0D	
Key Pad:RIGHT (Pavé de touches:DROITE)	41	38 30 31 73 41 30 30 33 0D	
Key Pad:ENTER (Pavé de touches:ENTRER)	41	38 30 31 73 41 30 30 34 0D	
Key Pad:INPUT (Pavé de touches:SOURCE)	41	38 30 31 73 41 30 30 35 0D	
Key Pad:MENU/(EXIT) (Pavé de touches:MENU/(QUITTER))	41	38 30 31 73 41 30 30 36 0D	
Key Pad:EXIT (Pavé de touches:QUITTER)	41	38 30 31 73 41 30 30 37 0D	
Key Pad:power on/off (Pavé de touches:allumer/éteindre)	41	38 30 31 73 41 30 30 38 0D	
Key Pad:inputlist (Pavé de touches:liste d'entrée)	41	38 30 31 73 41 30 30 39 0D	
Key Pad:brightness (Pavé de touches:luminosité)	41	38 30 31 73 41 30 31 30 0D	
Key Pad:blank (Pavé de touches:vide)	41	38 30 31 73 41 30 31 31 0D	
Key Pad:home (Pavé de touches:accueil)	41	38 30 31 73 41 30 31 32 0D	
Key Pad:volume+ (Pavé de touches:volume+)	41	38 30 31 73 41 30 31 33 0D	
Key Pad:volume- (Pavé de touches:volume-)	41	38 30 31 73 41 30 31 34 0D	
Key Pad:next (Pavé de touches:suivant)	41	38 30 31 73 41 30 31 35 0D	
Key Pad:previous (Pavé de touches:précédent)	41	38 30 31 73 41 30 31 36 0D	
Key Pad:mute (Pavé de touches:sourdine)	41	38 30 31 73 41 30 31 37 0D	
Key Pad:play (Pavé de touches:lecture)	41	38 30 31 73 41 30 31 38 0D	
Remote Control:Disable (Télécommande:Désactiver)	42	38 30 31 73 42 30 30 30 0D	
Remote Control:Enable (Télécommande:Activer)	42	38 30 31 73 42 30 30 31 0D	
Restaurer les paramètres par défaut	7E	38 30 31 73 7E 30 30 30 0D	
Input Select (Sélection d'entrée) : Cycle (Cycle)	22	38 30 31 73 22 30 30 5A 0D	
Contrast (Contraste)	23	38 30 31 73 23 3X 3X 3X 0D	000-100
Sharpness (Netteté)	25	38 30 31 73 25 3X 3X 3X 0D	000-100
Color (Couleur)	26	38 30 31 73 26 3X 3X 3X 0D	000-100
Tint (Teinte)	27	38 30 31 73 27 3X 3X 3X 0D	000-100

Fonction	Code de commande (Hex)	Hex	Plage de données
Color mode:Normal (Mode couleur:Normal)	29	38 30 31 73 29 30 30 30 0D	
Color mode:Warm (Mode couleur:Chaud)	29	38 30 31 73 29 30 30 31 0D	
Color mode:Cold (Mode couleur:Froid)	29	38 30 31 73 29 30 30 32 0D	
Color mode:Personal (Mode couleur:Personnalisé)	29	38 30 31 73 29 30 30 33 0D	
Freeze:Off (Geler:Désactiver)	2A	38 30 31 73 2A 30 30 30 0D	
Freeze:On (Geler:Activer)	2A	38 30 31 73 2A 30 30 31 0D	
Graves	2E	38 30 31 73 2E 3X 3X 3X 0D	000-024
Aigus	2F	38 30 31 73 2F 3X 3X 3X 0D	000-024
zoom mode:FULL(16:9) (mode zoom:PLEIN(16:9))	31	38 30 31 73 31 30 30 30 0D	
zoom mode:NORMAL (4:3) (mode zoom:NORMAL (4:3))	31	38 30 31 73 31 30 30 31 0D	
zoom mode:REAL (1:1) (mode zoom:RÉEL (1:1))	31	38 30 31 73 31 30 30 32 0D	
zoom mode:21:9 (mode zoom:21:9)	31	38 30 31 73 31 30 30 33 0D	
OSD language:English (Langue OSD:Anglais)	32	38 30 31 73 32 30 30 30 0D	
OSD language:French (Langue OSD:Français)	32	38 30 31 73 32 30 30 31 0D	
OSD language:Spanish (Langue OSD:Espagnol)	32	38 30 31 73 32 30 30 32 0D	
OSD language:German (Langue OSD:Allemand)	32	38 30 31 73 32 30 30 33 0D	
OSD language:Russian (Langue OSD:Russe)	32	38 30 31 73 32 30 30 34 0D	
OSD language:Dutch (Langue OSD:Hollandais)	32	38 30 31 73 32 30 30 35 0D	
OSD language:T-Chinese (Langue OSD:Chinois-T)	32	38 30 31 73 32 30 30 36 0D	
OSD language:S-Chinese (Langue OSD:Chinois-S)	32	38 30 31 73 32 30 30 37 0D	
OSD language:Turkish (Langue OSD:Turc)	32	38 30 31 73 32 30 30 38 0D	
OSD language:Arabic (Langue OSD:Arabe)	32	38 30 31 73 32 30 30 39 0D	
PBP-Mode:Full Screen (Mode PBP:Plein écran)	39	38 30 31 73 39 30 30 30 0D	

Fonction	Code de commande (Hex)	Hex	Plage de données
PBP-Mode:Dual Screen (Mode PBP:Double écran)	39	38 30 31 73 39 30 30 31 0D	
PBP-Mode:Three-part Screen (Mode PBP:Écran trois parties)	39	38 30 31 73 39 30 30 32 0D	
PBP-Mode:Quad Screen (Mode PBP:Quad écran)	39	38 30 31 73 39 30 30 33 0D	
PBP-Sound select:Main (Sélection son-PBP:Princ)	3A	38 30 31 73 3A 30 30 30 0D	
PBP-Sound select:Sub (Sélection son-PBP:Sec)	3A	38 30 31 73 3A 30 30 31 0D	
Date : Année	56	38 30 31 73 56 59 3X 3X 0D	17-99
Date : Month (Mois)	56	38 30 31 73 56 4D 3X 3X 0D	01-12
Date : Day (Jour)	56	38 30 31 73 56 44 3X 3X 0D	01-31
Time (Heure) : Hour (Heure)	57	38 30 31 73 57 48 3X 3X 0D	00-23
Time (Heure) : Min	57	38 30 31 73 57 4D 3X 3X 0D	00-59
Time (Heure) : Sec	57	38 30 31 73 57 53 3X 3X 0D	00-59
Get-Brightness (Luminosité)	62	38 30 31 67 62 30 30 30 0D	
Get-Volume (Volume)	66	38 30 31 67 66 30 30 30 0D	
Get-Mute (Muet)	67	38 30 31 67 67 30 30 30 0D	
Get-Input select (Sélection entrée)	6A	38 30 31 67 6A 30 30 30 0D	
Get-Power status (Obtenir-état de l'alimentation)	6C	38 30 31 67 6C 30 30 30 0D	
Get-Remote control (Télécommande)	6E	38 30 31 67 6E 30 30 30 0D	
Verrouillage Get-Power (Obtenir-alimentation)	6F	38 30 31 67 6F 30 30 30 0D	
Verrouillage Get-Button(Obtenir-bouton)	70	38 30 31 67 70 30 30 30 0D	
Verrouillage Get-Menu (Obtenir-menu)	71	38 30 31 67 71 30 30 30 0D	
Get-ACK	7A	38 30 31 67 7A 30 30 30 0D	
Get-Thermal (Thermique)	30	38 30 31 67 30 30 30 30 0D	
Get-Operation hour (Obtenir-Heures de fonctionnement)	31	38 30 31 67 31 30 30 30 0D	
Get-Device name (Obtenir-nom d'appareil)	34	38 30 31 67 34 30 30 30 0D	
Get-MAC address (Obtenir-adresse MAC)	35	38 30 31 67 35 30 30 30 0D	
Get-IP address (Obtenir-adresse IP)	36	38 30 31 67 36 30 30 30 0D	
Get-Serial number (Obtenir-numéro de série)	37	38 30 31 67 37 30 30 30 0D	
Get-FW version (Obtenir-version FW)	38	38 30 31 67 38 30 30 30 0D	
Get-Contrast (Contraste)	61	38 30 31 67 61 30 30 30 0D	
Get-Sharpness (Netteté)	63	38 30 31 67 63 30 30 30 0D	
Get-Color (Couleur)	64	38 30 31 67 64 30 30 30 0D	
Get-Tint (Teinte)	65	38 30 31 67 65 30 30 30 0D	



# Informations relatives à la réglementation et aux services

## Informations de conformité

Cette section aborde toutes les exigences et déclarations relatives aux réglementations. Les applications correspondantes confirmées doivent correspondre aux étiquettes de la plaque signalétique et aux marquages associés sur l'appareil.

### Déclaration de conformité FCC

Cet appareil est conforme à l'article 15 des Règlements FCC. Son utilisation est soumise aux deux conditions suivantes : (1) cet appareil ne doit pas causer d'interférence nuisible et (2) cet appareil doit accepter toutes les interférences reçues, y compris les interférences pouvant causer un fonctionnement non souhaité. Cet équipement a été testé et déclaré conforme aux limites pour un appareil numérique de classe B, conformément à la section 15 de la réglementation de la FCC.

Ces limitations sont stipulées aux fins de garantir une protection raisonnable contre les interférences nuisibles en installation résidentielle. Cet équipement génère, utilise et peut émettre des radiofréquences et, s'il n'est pas installé et utilisé conformément aux instructions, peut provoquer des interférences nuisibles aux communications radio. Cependant, nous ne pouvons garantir que des interférences ne se produiront pas dans une installation particulière. Si cet appareil cause des interférences nuisibles à la réception de la radio ou de la télévision, ce que vous pouvez facilement observer en éteignant et en rallumant l'appareil, nous vous encourageons à prendre une ou plusieurs des mesures correctives suivantes :

- Modifier l'orientation ou la position de l'antenne de réception.
- Augmenter l'espace entre l'équipement et le récepteur.
- Brancher l'équipement sur une autre prise ou un autre circuit que celle/celui sur laquelle/lequel le récepteur est branché.
- Consulter le revendeur ou un technicien radio/télévision expérimenté pour obtenir de l'aide.

La ou les antennes utilisées par cet émetteur ne doivent pas être placées au même endroit ou fonctionner en conjonction avec une autre antenne ou un autre émetteur.

L'appareil a été testé et est conforme aux normes et procédures de mesure spécifiées dans le FCC CFR Titre 47 Partie 15 Sous-partie C.

## **Déclaration de la FCC relative à l'exposition aux radiations**

Cet appareil est conforme aux limites d'exposition au rayonnement RF de la FCC établies pour un environnement non contrôlé. Les utilisateurs finaux doivent suivre les instructions de fonctionnement spécifiques pour respecter le seuil d'exposition aux radiofréquences (RF).

Cet émetteur ne doit pas être situé près de, ni utilisé avec une autre antenne ou un autre émetteur. Cet équipement doit être installé et utilisé en maintenant une distance minimale de 20 centimètres entre le radiateur et votre corps.

Le manuel de l'utilisateur ou le mode d'emploi du radiateur intentionnel ou non intentionnel doit avertir l'utilisateur que des changements ou des modifications non expressément approuvés par la partie responsable de la conformité pourraient annuler le droit de l'utilisateur à utiliser l'équipement.

**Avertissement :** Tout changement ou modification non expressément approuvé par les autorités responsables de la conformité peut révoquer le droit de l'utilisateur à employer l'appareil en question.

## **Mention d'Avertissement IC**

Ce dispositif est conforme aux normes réglementaires CNR de Industrie Canada en matière d'exemption de licence. Son utilisation est soumise aux deux conditions suivantes : (1) Cet appareil ne doit pas provoquer d'interférences et (2) cet appareil doit tolérer toutes les interférences reçues, y compris les interférences susceptibles de provoquer un fonctionnement incorrect.

Le présent appareil est conforme aux CNR d'Industrie Canada applicables aux appareils radio exempts de licence. L'exploitation est autorisée aux deux conditions suivantes : (1) l'appareil ne doit pas produire de brouillage, et (2) l'utilisateur de l'appareil doit accepter tout brouillage radioélectrique subi, même si le brouillage est susceptible d'en compromettre le fonctionnement.

## **Mention du code du pays**

Seulement les canaux 1-11 sont disponibles sur les produits vendus aux États-Unis/Canada. Il ne sera pas possible de sélectionner d'autres canaux.

Pour les produits disponibles aux États-Unis/Canada du marché, seul le canal 1 à 11 peuvent être exploités. Sélection d'autres canaux n'est pas possible.



## Avis sur l'exposition aux radiations IC

Cet appareil est conforme aux limites d'exposition aux radiations RSS-102 de IC établies pour un environnement sans contrôle. Cet équipement doit être installé et utilisé en maintenant une distance minimale de 20 centimètres entre le radiateur et votre corps. Le dispositif pour la bande 5150-5825 MHz est uniquement destiné à un usage intérieur afin de réduire le potentiel d'interférence nuisible aux systèmes mobiles par satellite à canal commun.

Cet équipement est conforme aux limites d'exposition aux rayonnements IC établies pour un environnement non contrôlé. Cet équipement doit être installé et utilisé avec un minimum de 20cm de distance entre la source de rayonnement et votre corps. Les dispositifs fonctionnant dans la bande 5150-5825 MHz sont réservés uniquement pour une utilisation à l'intérieur afin de réduire les risques de brouillage préjudiciable aux systèmes de satellites mobiles utilisant les mêmes canaux.

## Conformité à la CE pour les pays européens

**CE** Cet appareil est conforme à la directive EMC 2014/30/UE et à la directive sur les basses tensions 2014/35/UE.

## Les informations suivantes sont uniquement pour les pays de l'UE :

Le label de droite indique la conformité à la directive sur l'élimination des équipements électriques et électroniques 2012/19/UE (DEEE). Il indique l'obligation de NE PAS jeter cet équipement avec les déchets municipaux, mais d'utiliser les systèmes de retour et de collecte conformément à la loi locale.



## Déclaration de conformité RoHS2

Ce produit a été conçu et fabriqué conformément à la directive 2011/65/UE du Parlement et du Conseil Européens concernant la restriction d'utilisation de certaines substances dangereuses dans les équipements électriques et électroniques (directive RoHS2) et est réputé respecter les valeurs de concentration maximale émises par le Comité européen d' Adaptation Technique (TAC), comme indiqué ci-dessous :

Substance	Concentration maximale proposée	Concentration réelle
Plomb (Pb)	0,1%	< 0,1%
Mercure (Hg)	0,1%	< 0,1%
Cadmium (Cd)	0,01%	< 0,01%
Chrome hexavalent (Cr6 <sup>+</sup> )	0,1%	< 0,1%
Biphényles polybromés (PBB)	0,1%	< 0,1%
Diphényléthers polybromés (PBDE)	0,1%	< 0,1%
Phtalate de bis (2-éthylhexyl) (DEHP)	0,1%	< 0,1%
Phtalate de butyle benzyle (BBP)	0,1%	< 0,1%
Phtalate de dibutyle (DBP)	0,1%	< 0,1%
Phtalate de diisobutyl (DIBP)	0,1%	< 0,1%

**Certains composants des produits mentionnés ci-dessus sont exemptés de l'annexe III des directives RoHS2, comme indiqué ci-dessous :**

- L'alliage de cuivre contenant jusqu'à 4% de plomb.
- Le plomb dans les soudures à haute température de fusion (c.-à-d. les alliages à base de plomb contenant 85% ou plus de plomb en poids).
- Les composants électriques et électroniques contenant du plomb dans un verre ou une céramique autres que les céramiques diélectriques des condensateurs, par ex. les dispositifs piézoélectroniques, ou dans un composé à matrice de verre ou de céramique.
- Conducteur en céramique diélectrique dans les condensateurs pour une tension nominale de 125V CA ou 250V CC ou plus.

## **Certificat de conformité dans l'Union Européenne**

Cet appareil répond aux directives d'exposition RF 2014/53/UE, Recommandation du Conseil du 16 avril 2014, sur la limitation d'exposition du public général aux champs électromagnétiques (0-300 GHz). Cet appareil est conforme aux normes de conformité suivantes : EN301489-1, EN301489-17, EN62368-1, EN300328.

Nous déclarons par les présentes que cette radio Wi-Fi est conforme aux exigences principales et aux autres dispositions applicables de la Directive 2014/53/UE.

## **Restrictions indiennes sur les substances dangereuses**

Déclaration de restriction sur les substances dangereuses (Inde). Ce produit est conforme à la « India E-waste Rule 2011 » et interdit l'utilisation du plomb, du mercure, du chrome hexavalent, des biphényles polybromés et des diphenyléthers polybromés à des concentrations supérieures à 0,1% en poids et à 0,01% en poids pour le cadmium, à l'exception des exemptions définies dans l'annexe 2 de la règle.

## **Mise au rebut en fin de vie du produit**

ViewSonic® respecte l'environnement et se consacre au travail et à la vie dans le respect de l'écologie. Merci de faire partie d'une informatique plus intelligente et plus écologique. Veuillez visiter le site Internet ViewSonic® pour plus d'informations.

### **USA et Canada :**

<https://www.viewsonic.com/us/go-green-with-viewsonic>

### **Europe :**

<https://www.viewsonic.com/eu/go-green-with-viewsonic>

### **Taiwan :**

<https://recycle.moenv.gov.tw/>

**Pour les utilisateurs de l'UE, veuillez nous contacter pour toute question relative à la sécurité ou à un accident survenu avec ce produit :**

ViewSonic Europe Limited



Haaksbergweg 75  
1101 BR Amsterdam  
Netherlands



+31 (0) 650608655



[EPREL@viewsoniceurope.com](mailto:EPREL@viewsoniceurope.com)



<https://www.viewsonic.com/eu/>

## Informations de copyright

Copyright© ViewSonic® Corporation, 2024. Tous droits réservés.

Macintosh et Power Macintosh sont des marques commerciales déposées de Apple Inc.

Microsoft, Windows et le logo Windows sont des marques commerciales déposées de Microsoft Corporation aux États-Unis et dans d'autres pays.

ViewSonic® et le logo des trois oiseaux sont des marques déposées de ViewSonic® Corporation.

VESA est une marque déposée de Video Electronics Standards Association. DPMS, DisplayPort et DDC sont des marques déposées de VESA.

**Clause de non-responsabilité :** ViewSonic® Corporation ne saurait être tenu responsable des erreurs ou omissions techniques ou éditoriales contenues dans le présent document, ni des dommages directs ou indirects résultant de la fourniture de ce matériel ou des performances ou de l'utilisation de ce produit.

Dans un but d'amélioration continue du produit, ViewSonic® Corporation se réserve le droit de modifier les spécifications du produit sans préavis. Les indications contenues dans ce document peuvent évoluer sans préavis.

Aucune partie de ce document ne peut être copiée, reproduite ou transmise de quelque façon que ce soit, quelle qu'en soit la raison, sans la permission écrite préalable de ViewSonic® Corporation.

## Assistance client

Pour de l'assistance technique ou un service sur les produits, consultez le tableau ci-dessous ou contactez votre revendeur.

**REMARQUE :** Vous aurez besoin du numéro de série du produit.

Pays/Région	Site Internet	Pays/Région	Site Internet
<b>Asie Pacifique et Afrique</b>			
Australia	<a href="http://www.viewsonic.com/au/">www.viewsonic.com/au/</a>	Bangladesh	<a href="http://www.viewsonic.com/bd/">www.viewsonic.com/bd/</a>
中国 (China)	<a href="http://www.viewsonic.com.cn">www.viewsonic.com.cn</a>	香港 (繁體中文)	<a href="http://www.viewsonic.com/hk/">www.viewsonic.com/hk/</a>
Hong Kong (English)	<a href="http://www.viewsonic.com/hk-en/">www.viewsonic.com/hk-en/</a>	India	<a href="http://www.viewsonic.com/in/">www.viewsonic.com/in/</a>
Indonesia	<a href="http://www.viewsonic.com/id/">www.viewsonic.com/id/</a>	Israel	<a href="http://www.viewsonic.com/il/">www.viewsonic.com/il/</a>
日本 (Japan)	<a href="http://www.viewsonic.com/jp/">www.viewsonic.com/jp/</a>	Korea	<a href="http://www.viewsonic.com/kr/">www.viewsonic.com/kr/</a>
Malaysia	<a href="http://www.viewsonic.com/my/">www.viewsonic.com/my/</a>	Middle East	<a href="http://www.viewsonic.com/me/">www.viewsonic.com/me/</a>
Myanmar	<a href="http://www.viewsonic.com/mm/">www.viewsonic.com/mm/</a>	Nepal	<a href="http://www.viewsonic.com/np/">www.viewsonic.com/np/</a>
New Zealand	<a href="http://www.viewsonic.com/nz/">www.viewsonic.com/nz/</a>	Pakistan	<a href="http://www.viewsonic.com/pk/">www.viewsonic.com/pk/</a>
Philippines	<a href="http://www.viewsonic.com/ph/">www.viewsonic.com/ph/</a>	Singapore	<a href="http://www.viewsonic.com/sg/">www.viewsonic.com/sg/</a>
臺灣 (Taiwan)	<a href="http://www.viewsonic.com/tw/">www.viewsonic.com/tw/</a>	ประเทศไทย	<a href="http://www.viewsonic.com/th/">www.viewsonic.com/th/</a>
Việt Nam	<a href="http://www.viewsonic.com/vn/">www.viewsonic.com/vn/</a>	South Africa & Mauritius	<a href="http://www.viewsonic.com/za/">www.viewsonic.com/za/</a>
<b>Amériques</b>			
United States	<a href="http://www.viewsonic.com/us">www.viewsonic.com/us</a>	Canada	<a href="http://www.viewsonic.com/us">www.viewsonic.com/us</a>
Latin America	<a href="http://www.viewsonic.com/la">www.viewsonic.com/la</a>		
<b>Europe</b>			
Europe	<a href="http://www.viewsonic.com/eu/">www.viewsonic.com/eu/</a>	France	<a href="http://www.viewsonic.com/fr/">www.viewsonic.com/fr/</a>
Deutschland	<a href="http://www.viewsonic.com/de/">www.viewsonic.com/de/</a>	Қазақстан	<a href="http://www.viewsonic.com/kz/">www.viewsonic.com/kz/</a>
Россия	<a href="http://www.viewsonic.com/ru/">www.viewsonic.com/ru/</a>	España	<a href="http://www.viewsonic.com/es/">www.viewsonic.com/es/</a>
Türkiye	<a href="http://www.viewsonic.com/tr/">www.viewsonic.com/tr/</a>	Україна	<a href="http://www.viewsonic.com/ua/">www.viewsonic.com/ua/</a>
United Kingdom	<a href="http://www.viewsonic.com/uk/">www.viewsonic.com/uk/</a>		

## **Garantie limitée**

Affichage commercial ViewSonic®

### **Ce que la garantie couvre :**

ViewSonic® garantit que ses produits sont exempts de défauts matériels et de fabrication, pendant la période de garantie. Si un produit présente un défaut matériel ou de fabrication pendant la période de garantie, ViewSonic® pourra, à sa seule discrétion, et comme unique recours pour vous, réparer le produit ou le remplacer par un produit similaire. Le produit de remplacement ou les pièces peuvent comporter des pièces ou des composants recyclés ou remis à neuf. L'appareil, les pièces ou les composants réparés ou remplacés seront couverts pendant la durée restante sur la garantie limitée initiale du client et la période de garantie ne sera pas prolongée. ViewSonic® n'offre aucune garantie pour les logiciels tiers fournis avec le produit ou installés par le client, ni pour l'installation de pièces ou de composants matériels non autorisés (par ex. des lampes de projecteur). (Veuillez vous reporter à : la section « Ce que la garantie exclue et ne couvre pas »).

### **Ce que la garantie protège :**

Cette garantie est uniquement valable pour le premier acquéreur.

### **Ce que la garantie exclue et ne couvre pas :**

- Tout produit sur lequel le numéro de série a été endommagé, modifié ou supprimé.
- Les dommages, détériorations ou dysfonctionnements résultant de :
  - » Accident, mauvaise utilisation, négligence, incendie, inondation, foudre ou autres catastrophes naturelles, modification du produit non autorisée ou non-respect des instructions fournies avec le produit.
  - » Réparation ou tentative de réparation par une personne non autorisée par ViewSonic®.
  - » Les dommages et les pertes de données de programmes quelconques, et les supports de stockage amovibles.
  - » Usure normale.
  - » Retrait ou installation du produit.
- Les pertes de logiciels ou de données survenant pendant la réparation ou le remplacement.
- Tout dommage du produit dû au transport.
- Les causes externes au produit, telles que variations ou pannes électriques.

- Utilisation de fournitures ou de pièces ne respectant pas les spécifications de ViewSonic.
- Le fait que le propriétaire n'effectue pas l'entretien périodique du produit tel que décrit dans le guide d'utilisation.
- Toute autre cause sans rapport avec un défaut du produit.
- Les dommages causés par des images statiques (non animées) affichées pendant de longues périodes (également appelées images rémanentes).
- Les logiciels - Tout logiciel tiers fourni avec le produit ou installé par le client.
- Les matériels / accessoires / pièces / composants - L'installation de matériel, d'accessoires, de consommables ou de composants non autorisés (par ex : lampes de projecteur).
- Les dégâts ou détériorations du revêtement de surface de l'écran en raison d'un nettoyage inapproprié, comme décrit dans le Guide d'utilisation du produit.
- Les frais de dépose, d'installation et de configuration, y compris le montage mural du produit.

#### **Comment en bénéficier :**

- Pour toute information concernant les services sous garantie, veuillez contacter le service d'assistance client ViewSonic® (Veuillez consulter la page « Assistance client »). Vous devrez fournir le numéro de série de votre produit.
- Pour bénéficier de la garantie, vous devrez fournir : (a) le reçu de vente daté original, (b) votre nom, (c) votre adresse, (d) une description du problème et (e) le numéro de série du produit.
- Amener ou expédier le produit franco de port dans l'emballage d'origine à un centre de service agréé ViewSonic® ou à ViewSonic®.
- Pour de plus amples informations ou le nom du centre de services ViewSonic® le plus proche, veuillez contacter ViewSonic®.

#### **Limitation des garanties implicites :**

Il n'existe aucune garantie, explicite ou implicite, s'étendant au-delà de la description contenue dans le présent document, y compris la garantie implicite de qualité marchande et d'adéquation à un usage particulier.

### **Exclusion de dommages :**

La responsabilité de ViewSonic est limitée au coût de réparation ou de remplacement du produit. ViewSonic® ne saurait être tenu responsable de :

- Dommages à d'autres biens causés par un défaut dans le produit, dommages résultant d'une gêne, perte d'usage du produit, perte de temps, perte de profits, perte d'opportunités commerciales, perte de clientèle, interférence dans les relations commerciales ou toute autre perte commerciale, même si le client a été averti de la possibilité de tels dommages.
- Tout autre dommage, indirect, consécutif ou autre.
- Tout plainte contre le client émanant de toute autre partie.
- Réparation ou tentative de réparation par une personne non autorisée par ViewSonic®.

### **Effet de la loi d'État :**

Cette garantie vous donne des droits légaux spécifiques et vous pouvez également avoir d'autres droits, variant d'un état à l'autre. Certains états n'autorisent pas les limitations sur les garanties implicites et/ou n'autorisent pas l'exclusion des dommages indirects ou consécutifs, par conséquent les limitations et exclusions mentionnées ci-dessus peuvent ne pas s'appliquer à vous.

### **Ventes hors des États-Unis et du Canada :**

Pour des informations et des services de garantie sur les produits ViewSonic® vendus hors des États-Unis et du Canada, veuillez contacter ViewSonic® ou votre revendeur ViewSonic® local.

La période de garantie de ce produit en Chine continentale (Hong Kong, Macao et Taïwan exclus) est soumise aux termes de la Carte de Garantie et de Maintenance.

Pour les utilisateurs en Europe et en Russie, des informations détaillées sur la garantie proposée peuvent être trouvés sur : <http://www.viewsonic.com/eu/> sous « Informations relatives à l'assistance / la garantie ».





**ViewSonic®**