

M1X

Projecteur LED portable Manuel utilisateur

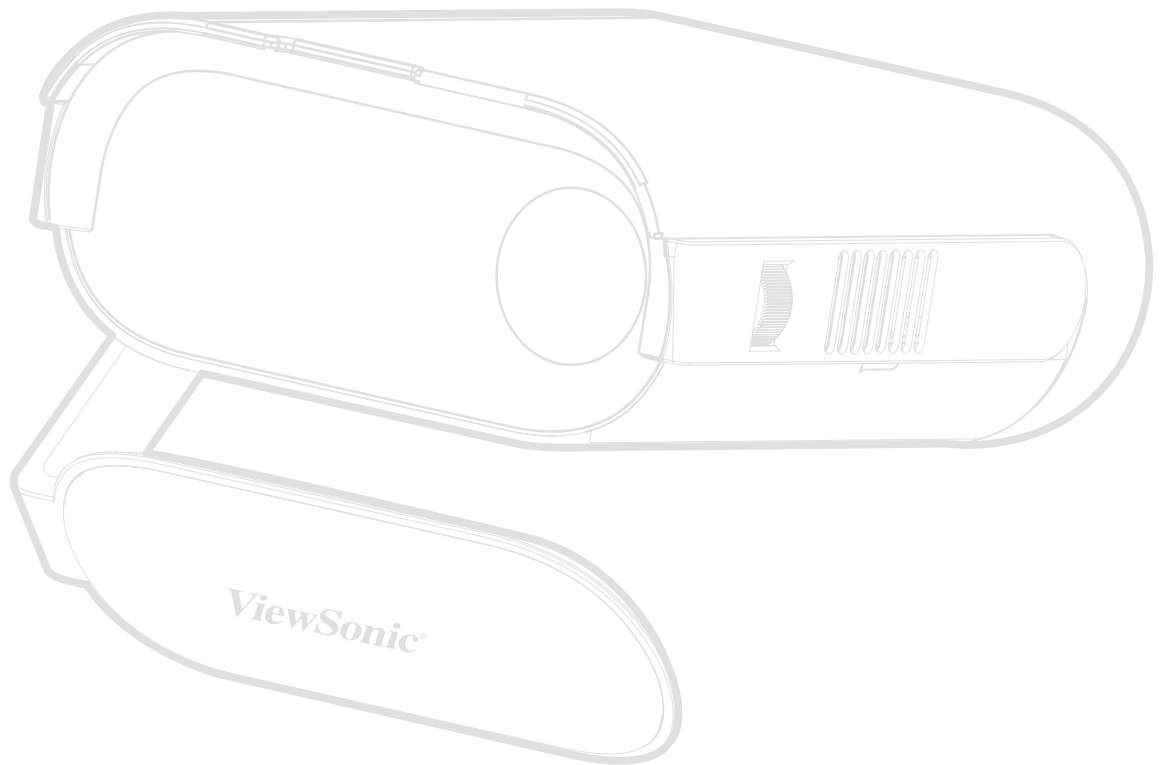

Merci d'avoir choisi ViewSonic®

En tant que leader mondial de solutions visuelles, ViewSonic® se consacre à dépasser les attentes du monde en matière d'évolution technologique, d'innovation et de simplicité. Chez ViewSonic®, nous pensons que nos produits peuvent avoir un impact positif dans le monde et nous sommes convaincus que le produit ViewSonic® que vous avez choisi vous servira correctement.

Une fois de plus, merci d'avoir choisi ViewSonic® !

Consignes de sécurité

Veillez lire les **Précautions de sécurité** suivantes avant de commencer à utiliser le projecteur.

- Conservez ce guide d'utilisation dans un endroit sûr pour pouvoir vous y reporter ultérieurement.
- Lisez tous les avertissements et suivez toutes les instructions.
- Laissez un espace d'au moins 20" (50 cm) autour du projecteur pour garantir une ventilation appropriée.
- Placez le projecteur dans une zone bien ventilée. Ne placez rien sur le projecteur qui empêche la dissipation thermique.
- Ne placez pas le projecteur sur une surface instable ou irrégulière. Le projecteur peut tomber, causant des blessures physiques ou un dysfonctionnement du projecteur.
- Ne regardez pas directement l'objectif du projecteur pendant le fonctionnement. L'intensité du faisceau lumineux pourrait entraîner des lésions oculaires.
- Ouvrez toujours l'obturateur de l'objectif ou retirez toujours le protège-objectif lorsque la lampe du projecteur est allumée.
- Ne bloquez pas l'objectif de projection avec des objets lorsque le projecteur est en cours de fonctionnement car cela pourrait causer l'échauffement et la déformation des objets, voire causer un incendie.
- La lampe devient extrêmement chaude pendant le fonctionnement. Laissez le projecteur refroidir pendant environ 45 minutes avant de retirer la lampe pour la remplacer.
- N'utilisez pas les lampes au-delà de la durée de vie nominale des lampes. Une utilisation excessive des lampes au-delà de leur durée de vie nominale peut entraîner leur éclatement dans de rares occasions.
- Ne remplacez jamais la lampe ou un composant électronique tant que le projecteur n'est pas débranché.
- N'essayez pas de démonter le projecteur. Les hautes tensions dangereuses présentes à l'intérieur peuvent causer la mort si vous entrez en contact avec les pièces sous tension.
- Lors du déplacement du projecteur veillez à ne pas faire tomber ni cogner le projecteur.
- Ne placez aucun objet lourd sur le projecteur ou les câbles de raccordement.

- Ne faites pas tenir le projecteur sur une extrémité à la verticale. Procéder de la sorte peut causer la chute du projecteur et des blessures physiques ou un dysfonctionnement du projecteur.
- Évitez d'exposer le projecteur à la lumière directe du soleil ou à d'autres sources de chaleur soutenues. N'installez pas l'appareil près d'une source de chaleur telle qu'un radiateur, un registre de chaleur, un poêle ou tout autre appareil (y compris un amplificateur) pouvant augmenter la température du projecteur à des niveaux dangereux.
- Ne placez pas de liquides sur le projecteur, ni à proximité. Les liquides reversés dans le projecteur peuvent entraîner une panne. Si le projecteur est mouillé, débranchez-le de l'alimentation électrique et contactez votre centre de service local pour faire réparer le projecteur.
- De l'air chaud et une odeur particulière peuvent s'échapper de la grille de ventilation lorsque le projecteur est sous tension. Il s'agit du fonctionnement normal et non d'un défaut.
- N'essayez jamais de contourner le dispositif de sécurité de la fiche polarisée ou de mise à la terre. Une fiche polarisée comporte deux broches dont une plus large que l'autre. Une fiche du type terre contient 2 broches normales et une troisième pour la terre. La broche large et la troisième broche sont destinées à votre sécurité. Si la fiche n'entre pas dans votre prise, procurez-vous un adaptateur et ne tentez pas de forcer la fiche dans la prise.
- Lors du branchement sur une prise de courant, NE retirez PAS la broche de mise à la terre. Veuillez vous assurer que les broches de mise à la terre ne sont JAMAIS RETIRÉES.
- Protégez le cordon d'alimentation pour qu'il ne soit pas piétiné ou pincé, en particulier au niveau de la fiche et à l'endroit où il sort du projecteur.
- Dans certains pays, la tension n'est PAS stable. Ce projecteur est conçu pour fonctionner en toute sécurité à une tension comprise entre 100 et 240 V CA, mais une panne peut survenir en cas de coupure de courant ou de surtension de ± 10 V. Dans les zones où la tension peut fluctuer ou être coupée, il est conseillé de raccorder votre projecteur à un stabilisateur de puissance, un dispositif de protection contre les surtensions ou un onduleur (UPS).
- Si de la fumée, un bruit anormal ou une odeur inhabituelle sont présents, éteignez immédiatement le projecteur et contactez votre revendeur ou ViewSonic®. Il est dangereux de continuer à utiliser le projecteur.
- Utilisez uniquement des fixations/accessoires spécifiés par le fabricant.
- Débranchez le cordon d'alimentation de la prise CA si le projecteur n'est pas utilisé pendant une longue période.
- Pour tout entretien, veuillez vous adresser à du personnel qualifié.

Table des matières

Consignes de sécurité	3
Introduction	8
Contenu de la boîte	8
Présentation du produit	9
Projecteur.....	9
Ports d'E/S.....	10
Télécommande.....	11
Télécommande - Portée efficace	12
Télécommande - Remplacement des piles	12
Configuration initiale.....	13
Choix de l'emplacement - Orientation du projecteur	13
Dimensions de projection.....	14
Image 16:9 sur un écran 16:9.....	14
Branchements	15
Branchement sur l'alimentation.....	15
Alimentation CC (Prise électrique)	15
Alimentation par batterie externe	16
Utilisation de la batterie	16
Informations sur l'autonomie de la batterie	16
Raccordement à des périphériques externes.....	17
Branchement HDMI.....	17
Branchement USB	17
Branchement audio.....	17
Connexion au Bluetooth	18
Bluetooth Speaker (Haut-parleur Bluetooth).....	18
Bluetooth Out (Sortie Bluetooth).....	20
Connexion à des réseaux.....	21
Connexion Wi-Fi	21
SSID personnalisé	23
Miroir d'écran sans fil.....	25

Utilisation du projecteur	26
Mise en marche du projecteur	26
Réglage de l'image projetée	27
Réglage de la hauteur du projecteur et de l'angle de projection.....	27
Réglage de la mise au point	27
Première activation	28
Bluetooth Remote Pairing (Appairage Bluetooth à distance)	28
Preferred Language (Langue préférée)	29
Projection Orientation (Orientation du projecteur).....	29
Network Settings (Paramètres de réseau)	30
Arrêt du projecteur.....	31
Source d'entrée sélectionnée - Arborescence de l'affichage à l'écran (OSD)	32
Fonctionnement du menu	42
Home Screen (Écran Accueil).....	42
Écran d'accueil - Arborescence du menu à l'écran (OSD).....	43
Utilisation des menus	47
File Management (Gestion de fichiers)	47
Comment utiliser les boutons de la barre de contrôle multimédia	49
Formats de fichiers pris en charge	50
Apps Center (Centre d'applications)	52
Bluetooth	55
Settings (Paramètres).....	56
Screen Mirroring (Mise en miroir de l'écran).....	70

Annexe.....	74
Caractéristiques.....	74
Chronogramme.....	75
Synchronisation vidéo HDMI/USB C.....	75
Prise en charge de la synchronisation PC via HDMI/USB C.....	76
Prise en charge de la synchronisation 3D.....	77
Voyants LED.....	78
Dépannage.....	79
Entretien.....	80
Précautions générales.....	80
Nettoyage de l'objectif.....	80
Nettoyage du boîtier.....	80
Rangement du projecteur.....	80
Informations relatives à la réglementation et aux services	81
Informations de conformité.....	81
Déclaration de conformité FCC.....	81
Déclaration de la FCC relative à l'exposition aux radiations.....	82
Déclaration Industry Canada.....	82
Mention d'Avertissement IC.....	82
Mention du code du pays.....	82
Avis sur l'exposition aux radiations IC.....	83
Conformité à la CE pour les pays européens.....	83
Déclaration de conformité RoHS2.....	84
Avertissement relatif à la batterie.....	85
Restrictions indiennes sur les substances dangereuses.....	86
Mise au rebut en fin de vie du produit.....	86
Informations de copyright.....	87
Assistance client.....	88
Garantie limitée.....	89

Introduction

Contenu de la boîte

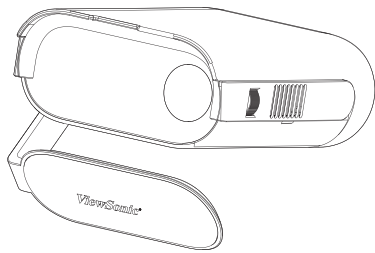

1

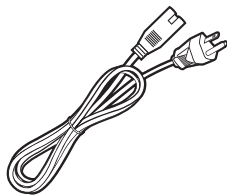

2

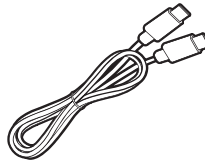

3

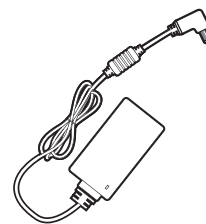

4



5

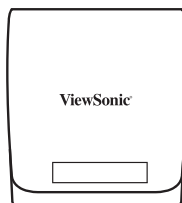

6



7

Élément	Description
1	Projecteur
2	Cordon d'alimentation
3	Câble USB type C
4	Interrupteur mise en marche/arrêt
5	Une télécommande avec des piles
6	Sac de transport
7	Guide de démarrage rapide

Présentation du produit

Projecteur

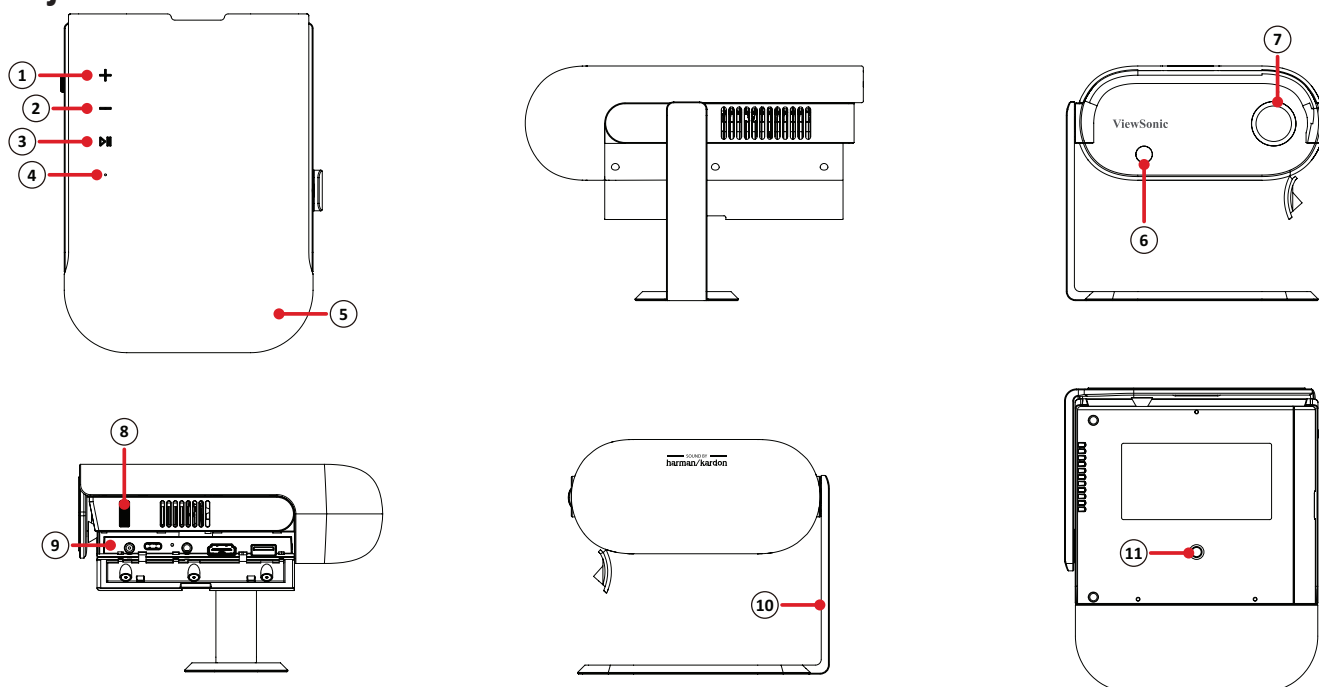

Élément	Description
1	Volume plus
2	Volume moins
3	Lecture/Pause
4	Témoin à diode (LED d'alimentation et de batterie)
5	Haut-parleur
6	Récepteur IR
7	Objectif
8	Bague de variation de la focale
9	Ports d'E/S
10	Support intelligent
11	Montage trépied

Ports d'E/S

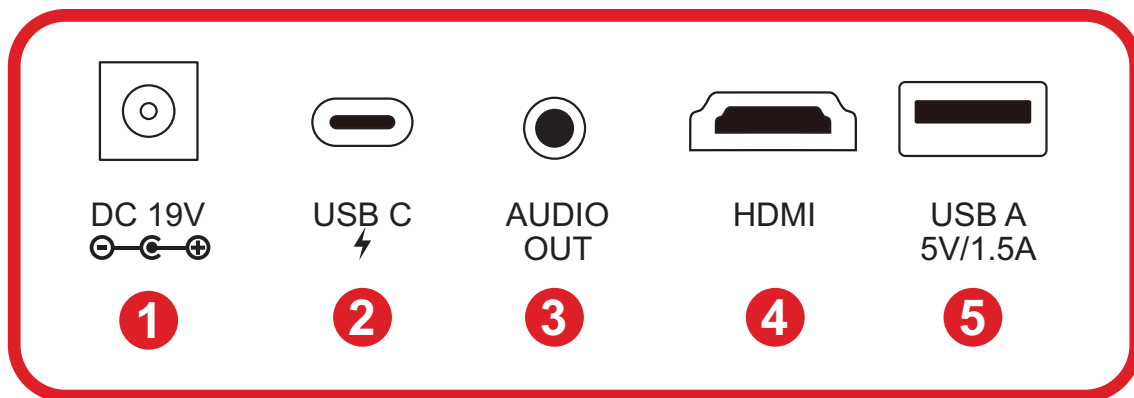

1. DC IN

2. USB Type C¹

3. Audio Out

4. HDMI^{2 3}

5. USB Type A

1- Veuillez utiliser le câble USB Type C fourni et assurez-vous que votre appareil USB Type C prend en charge la transmission vidéo.

2- Prend en charge HDCP 1.4/HDMI 1.4.

3- Les utilisateurs d'iPhone/iPad devront acheter un adaptateur supplémentaire. Pour éviter des problèmes de compatibilité, veuillez utiliser les accessoires homologués Apple.

Télécommande

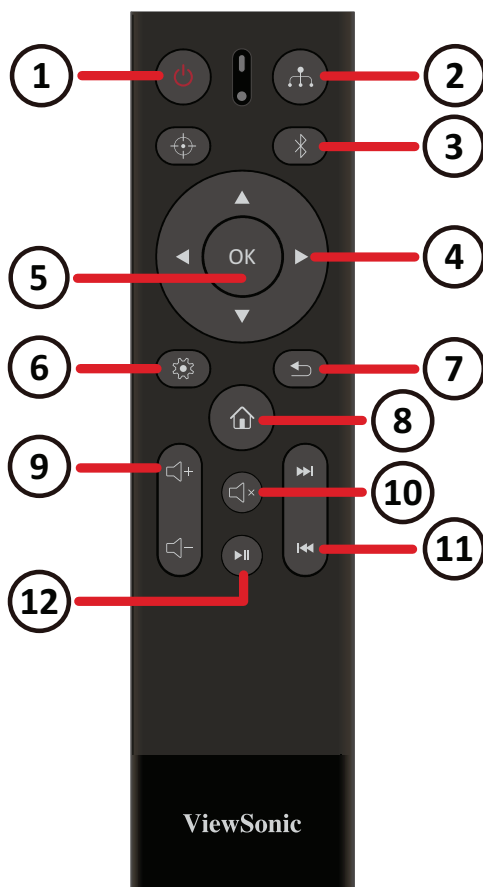

Bouton		Description
1	Alimentation	Permet de mettre le projecteur sous ou hors tension
2	Source	Affiche le menu de sélection de la source d'entrée
3	Mode Bluetooth	Active le mode Bluetooth
4	Haut/Bas/Gauche/Droite	Permet de naviguer et de sélectionner les éléments du menu.
5	OK	Confirme la sélection
6	Paramétrage	Affiche le menu Paramètres.
7	Retour	Retourne à l'écran précédent
8	Accueil	Ouvre l'écran d'accueil
9	Contrôle du volume	Augmente ou réduit le niveau du volume
10	Muet	Coupe le volume
11	Suivant/Précédent	Pour se déplacer au suivant/précédent
12	Lecture/Pause	Pour jouer le contenu ou faire une pause.

REMARQUE : Ce modèle ne prend pas en charge le bouton **Focus (mise au point)**.

Télécommande - Portée efficace

Pour garantir le fonctionnement correct de la télécommande, suivez les étapes ci-dessous :

1. La télécommande doit être tenue à un angle de moins de 30° perpendiculairement au(x) capteur(s) de la télécommande IR du projecteur.
2. La distance entre la télécommande et le(s) capteur(s) ne doit pas dépasser 7 m (22 pi.)

Télécommande - Remplacement des piles

1. Pour ouvrir le couvercle des piles, retournez la télécommande pour voir sa face arrière, ouvrez le couvercle dans le sens de la flèche.
2. Retirez les piles présentes (si nécessaire) et installez deux (2) piles AAA en respectant les polarités des piles telles qu'indiquées dans la base du compartiment des piles. Le positif (+) est raccordé au positif et le négatif (-) est raccordé au négatif.
3. Remettez le couvercle du logement de la pile en l'alignant avec la base et en le poussant pour le remettre en place.

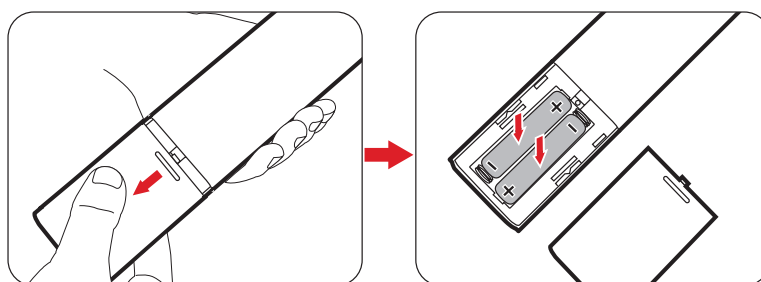

REMARQUE :

- Évitez de laisser la télécommande et les piles dans un environnement excessivement chaud ou humide.
- Remplacez uniquement par un type identique ou équivalent recommandé par le fabricant des piles.
- Si la pile est déchargée ou si vous n'allez pas utiliser la télécommande pendant une durée prolongée, enlevez la pile pour éviter d'endommager la télécommande.
- Jetez les piles usagées conformément aux instructions du fabricant et aux réglementations environnementales locales pour votre région.

Configuration initiale

Choix de l'emplacement - Orientation du projecteur

Vos préférences personnelles et la disposition de la pièce décideront de l'emplacement d'installation. Tenez compte des points suivants :

- Taille et position de votre écran.
- Emplacement d'une prise électrique adaptée.
- Emplacement et distance entre le projecteur et les autres équipements.

Le projecteur est conçu pour être installé dans l'un des emplacements suivants :

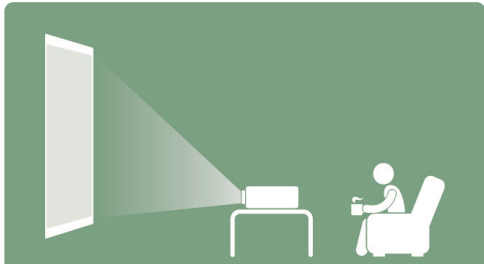
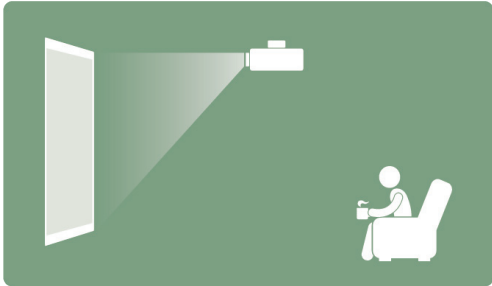
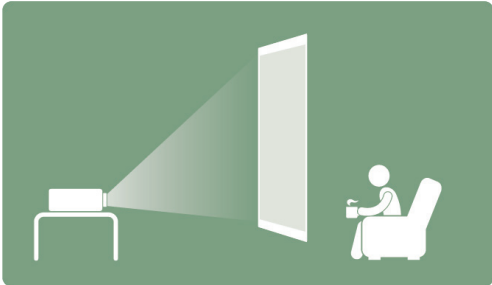
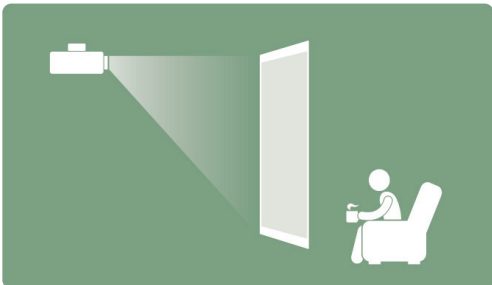
Emplacement	
<p>Sol avant</p> <p>Le projecteur est placé près du sol devant l'écran.</p>	 A diagram illustrating the 'Sol avant' (front floor) installation. A projector is placed on a small table on the floor in front of a screen. A person is seated in a chair to the right, looking at the screen. The projector's beam is directed towards the screen.
<p>Plafond avant</p> <p>Le projecteur est suspendu à l'envers au plafond devant l'écran.</p>	 A diagram illustrating the 'Plafond avant' (front ceiling) installation. A projector is suspended from the ceiling in front of a screen. A person is seated in a chair to the right, looking at the screen. The projector's beam is directed towards the screen.
<p>Sol arrière¹</p> <p>Le projecteur est placé près du sol derrière l'écran.</p>	 A diagram illustrating the 'Sol arrière' (rear floor) installation. A projector is placed on a small table on the floor behind a screen. A person is seated in a chair to the right, looking at the screen. The projector's beam is directed towards the screen.
<p>Plafond arrière¹</p> <p>Le projecteur est suspendu à l'envers au plafond derrière l'écran.</p>	 A diagram illustrating the 'Plafond arrière' (rear ceiling) installation. A projector is suspended from the ceiling behind a screen. A person is seated in a chair to the right, looking at the screen. The projector's beam is directed towards the screen.

1- Un écran de rétroprojection est requis.

Dimensions de projection

Image 16:9 sur un écran 16:9

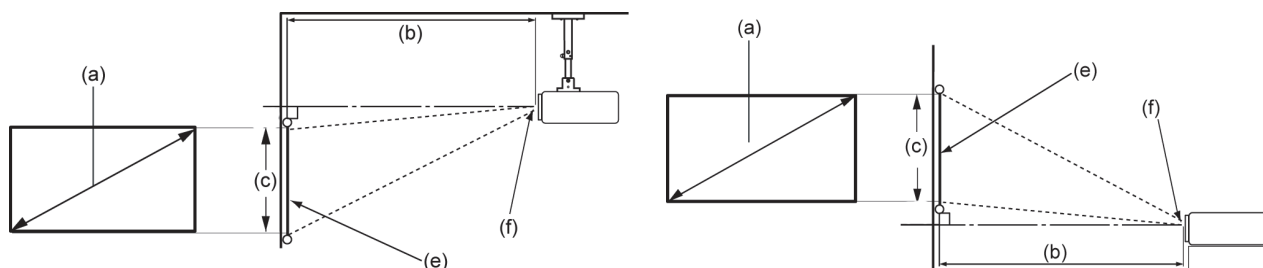

REMARQUE : (e) = Écran / (f) = Centre de l'objectif

(a) Taille de l'écran		(b) Distance de projection		(c) Hauteur de l'image		Largeur de l'image	
in.	cm	in.	m	in.	cm	in.	mm
30	76,2	32,16	0,82	14,7	37,36	26,15	664
40	101,6	42,88	1,09	19,6	49,81	34,86	886
50	127	53,6	1,36	24,5	62,26	43,58	1107
60	152,4	64,32	1,63	29,4	74,72	52,29	1328
70	177,8	75,04	1,91	34,3	87,17	61,01	1550
80	203,2	85,76	2,18	39,2	99,62	69,73	1771
90	228,6	96,48	2,45	44,1	112,07	78,44	1992
100	254	107,2	2,72	49	124,53	87,16	2214

REMARQUE : Si vous envisagez d'installer le projecteur de façon permanente, il est conseillé de tester physiquement la taille et la distance de projection avec le projecteur réel sur place avant de l'installer de façon permanente.

Branchements

Branchement sur l'alimentation

Alimentation CC (Prise électrique)

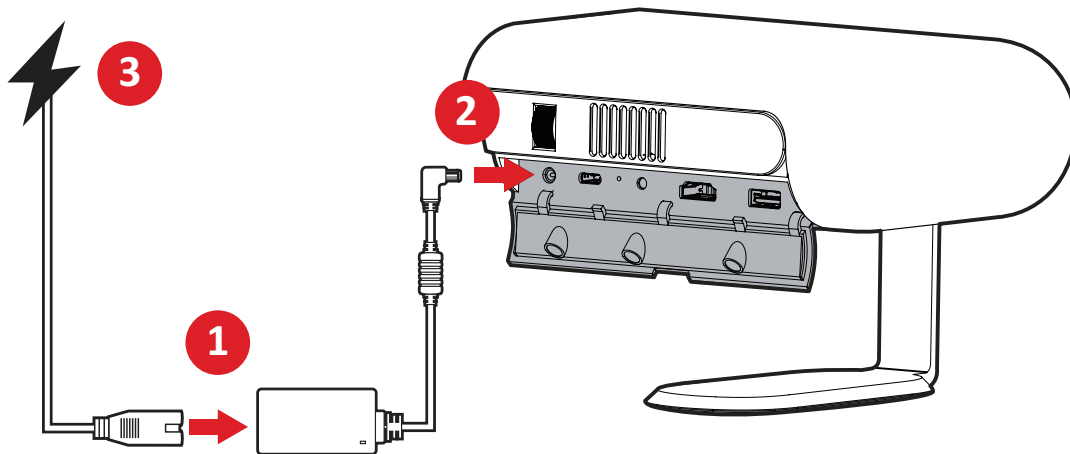

1. Branchez le cordon d'alimentation à l'adaptateur secteur.
2. Branchez l'adaptateur d'alimentation sur la prise ENTRÉE CC située sur le côté du projecteur.
3. Branchez le cordon d'alimentation sur une prise de courant. Lorsque connectée, la LED d'état de recharge passe en blanc.

REMARQUE : Chargez le projecteur pendant 4,5 heures avec l'adaptateur secteur avant de l'utiliser en mode batterie pour la première fois.

! IMPORTANT

- » Utilisez uniquement l'adaptateur secteur fourni pour charger le bloc-batterie et fournir une alimentation à votre projecteur LED.
- » Assurez-vous que votre projecteur LED est connecté à l'adaptateur secteur avant de l'allumer pour la première fois. Nous vous conseillons fortement d'utiliser une prise de courant reliée à la terre lorsque vous utilisez votre projecteur LED en mode adaptateur secteur.
- » La prise de courant doit être facilement accessible et à proximité de votre projecteur LED.
- » Pour déconnecter votre projecteur LED de sa source d'alimentation principale, débranchez votre projecteur LED de la prise électrique.

Alimentation par batterie externe

Le projecteur peut également être alimenté par une banque d'énergie.

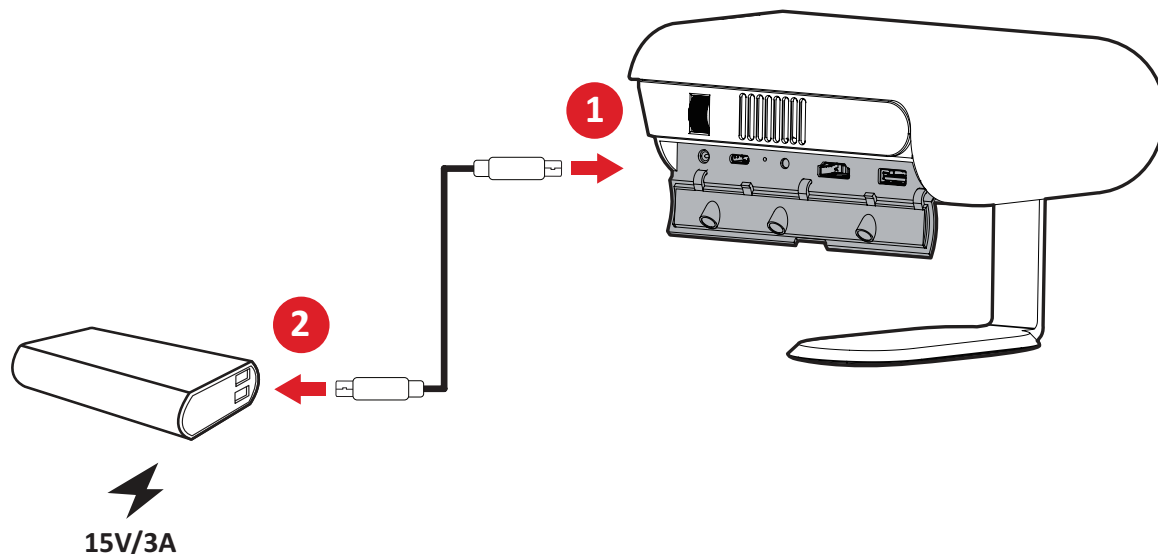

1. Branchez une extrémité d'un câble USB Type C au port **USB-C** du projecteur.
2. Raccordez l'autre extrémité du câble USB Type-C à la batterie externe.

REMARQUE : La batterie externe doit avoir une puissance minimale de 45 W (15 V/3 A) et prendre en charge le protocole Power Delivery (PD) en sortie. De plus, à 15V/3A, le projecteur peut être allumé et chargé simultanément.

Utilisation de la batterie

L'icône du niveau de la batterie est affichée dans le coin supérieur droit de l'**Home Screen (Écran Accueil)**. Lorsque le niveau de la batterie devient faible, l'écran affiche un message « low battery » (batterie faible).

Informations sur l'autonomie de la batterie

Chargement	Environ 4,5 heures (Alimentation hors)
Heures d'utilisation	jusqu'à 4 heures (économie de batterie) jusqu'à 2,5 heures (Éco) jusqu'à 2 heures (Plein)
Indicateur du niveau de la batterie (Chargement)	<u>Pendant le chargement</u> : Voyant LED blanc clignotant <u>Charge complète</u> : Voyant LED blanc fixe

Raccordement à des périphériques externes

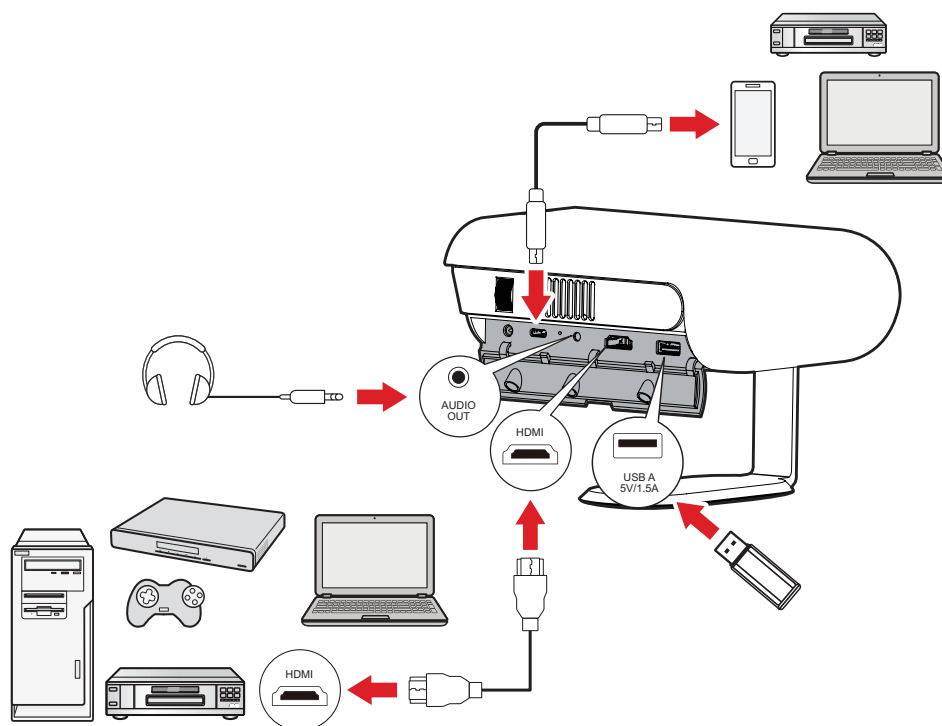

Branchement HDMI

Raccordez une extrémité d'un câble HDMI au port HDMI de votre appareil vidéo. Puis raccordez l'autre extrémité du câble au port **HDMI** (HDCP 1.4/HDMI 1.4 pris en charge) de votre projecteur.

Branchement USB

Connexion USB type A

Pour profiter de photos, de musique et de films, branchez simplement une clé USB sur le port **USB-A**. Pour connaître les formats de fichiers pris en charge, consultez page 48.

Raccordement USB-C

Raccordez une extrémité d'un câble USB type C au port USB-C de votre appareil. Puis raccordez l'autre extrémité du câble au port **USB-C** de votre projecteur.

REMARQUE :

- Assurez-vous que votre appareil USB type C prend en charge la transmission vidéo.
- L'appareil connecté peut également être chargé (5V/1,5A).

Branchement audio

Vous pouvez connecter divers appareils de diffusion sonore externes avec les port **AUDIO OUT** (SORTIE AUDIO).

Connexion au Bluetooth

Bluetooth Speaker (Haut-parleur Bluetooth)

Le projecteur est équipé de Bluetooth, qui permet à l'utilisateur de connecter son appareil sans fil pour la lecture audio.

Pour connecter et appairer votre appareil :

1. Allez dans : **Home (Accueil) > Bluetooth (Bluetooth)**.
2. Utilisez les boutons directionnels **Haut** et **Bas** de la télécommande pour sélectionner **Bluetooth Speaker (Haut-parleur Bluetooth)** ou **Bluetooth Pairing (Appairage Bluetooth)**. Puis appuyez sur **OK** sur la télécommande.

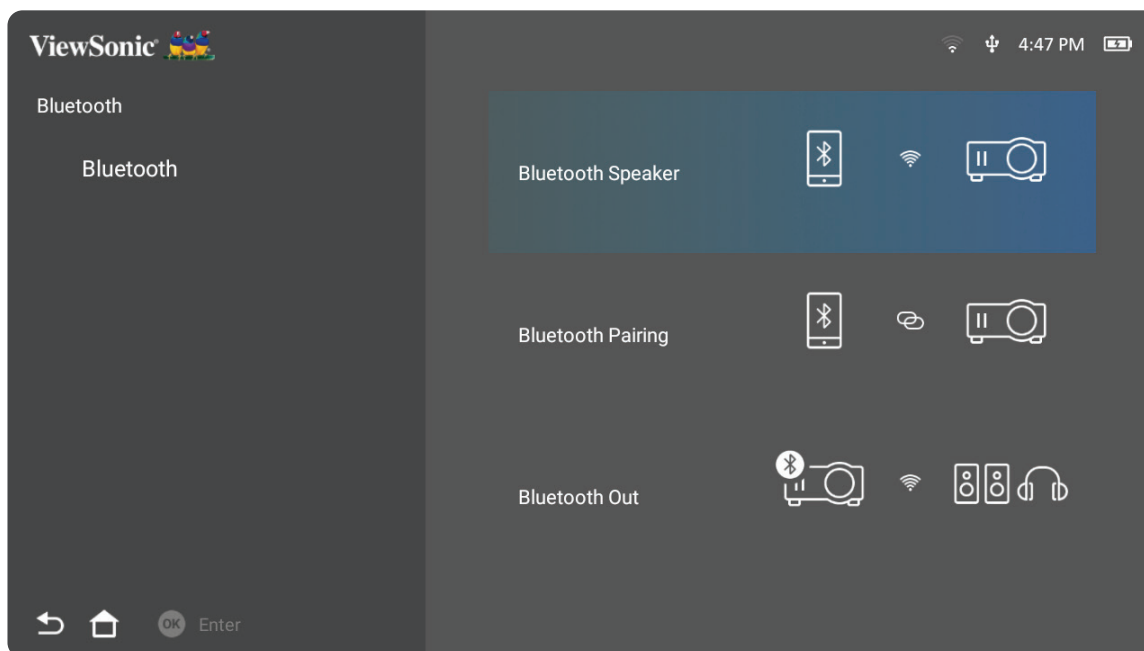

3. Lorsque la boîte de dialogue ci-dessous apparaît, sélectionnez **Yes (Oui)** et appuyez sur **OK** sur la télécommande pour accéder au mode Bluetooth.

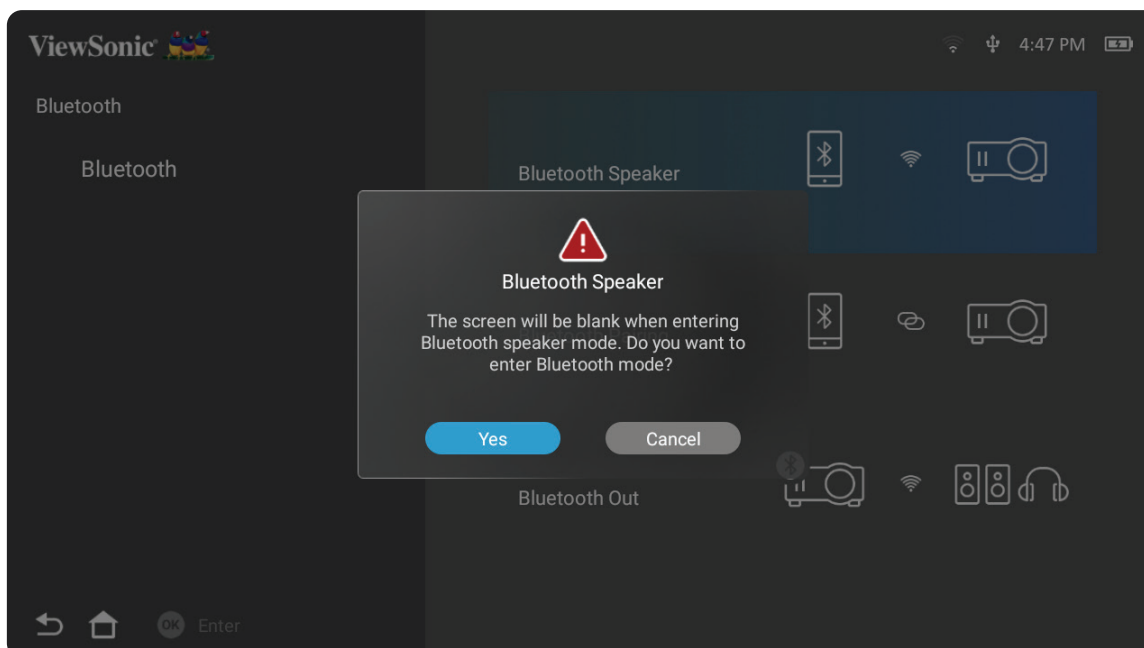

4. Un effet sonore est audible en accédant au mode appairage.

5. Une fois la connexion effectuée avec succès, un autre effet sonore est audible.

REMARQUE :

- Le nom du projecteur est « M1X ».
- Seuls les boutons **Power (Alimentation)** et **Return (Retour)** permettent de quitter le mode Bluetooth.

Bluetooth Out (Sortie Bluetooth)

Connectez le projecteur à un casque ou des haut-parleurs externes prenant en charge Bluetooth.

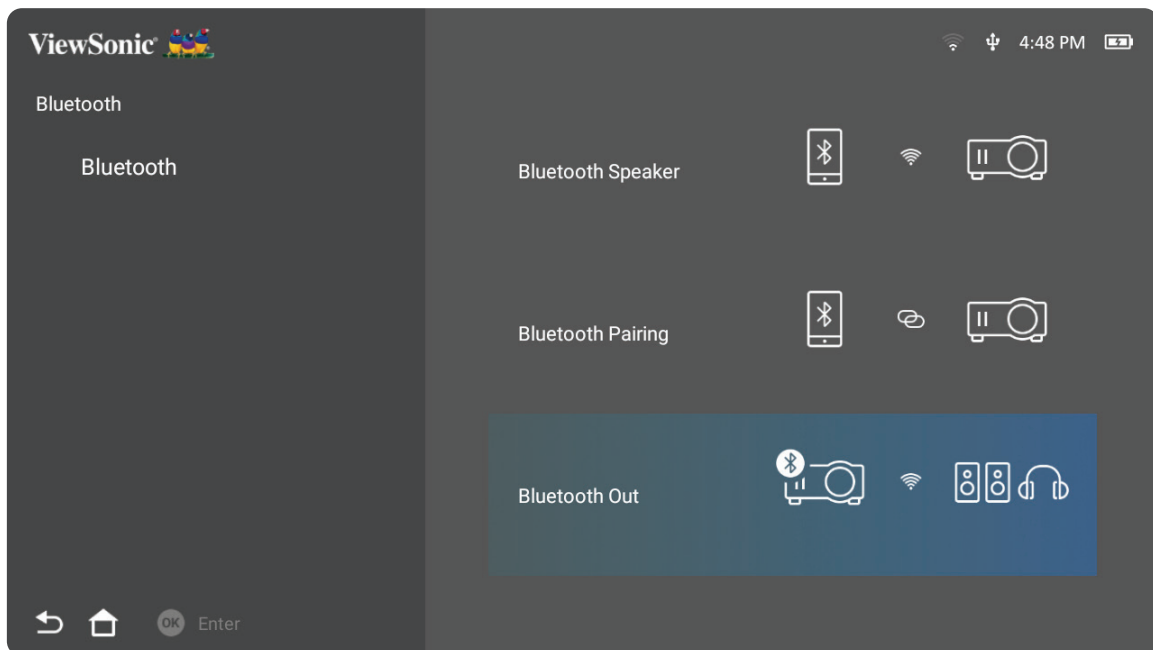

Pour connecter et appairer votre appareil :

1. Allez dans : **Home (Accueil) > Bluetooth (Bluetooth)**.
2. Utilisez les boutons directionnels **Haut** et **Bas** de la télécommande pour sélectionner l'option **Sortie Bluetooth**.

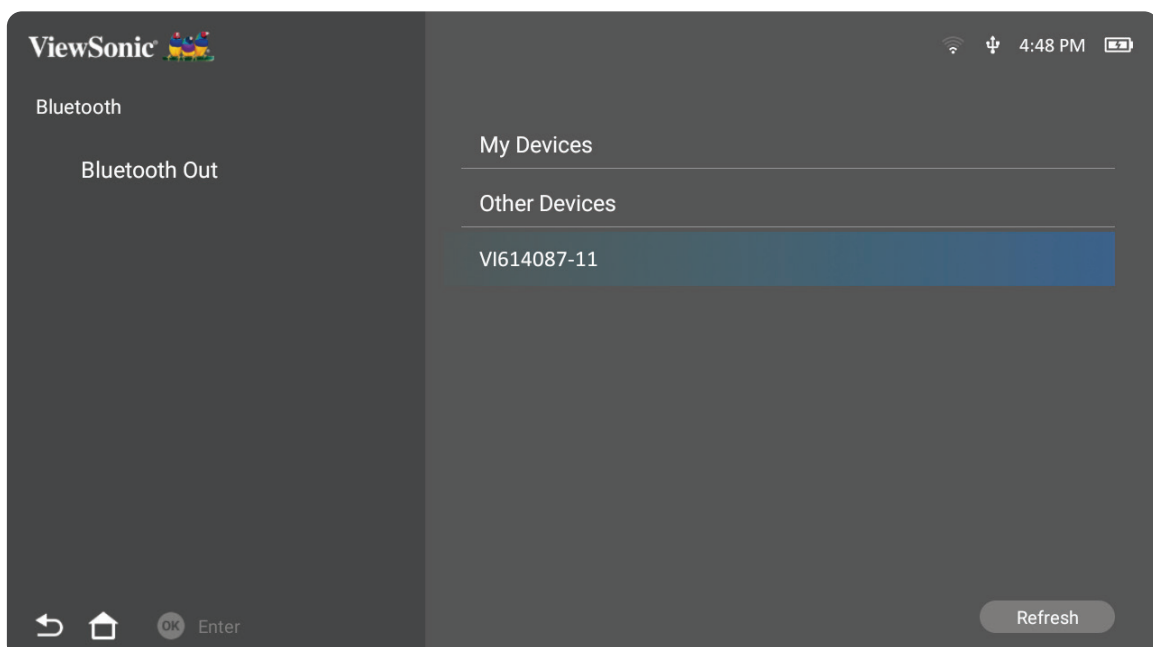

3. Le projecteur recherche les appareils Bluetooth à proximité. Sélectionnez votre appareil dans la liste et appuyez sur **OK** sur la télécommande.

REMARQUE : Une fois appairé, si le projecteur et votre appareil sont sous tension, ils se connectent automatiquement via Bluetooth.

Connexion à des réseaux

Connexion Wi-Fi

Avec le Wi-Fi intégré, vous pouvez facilement vous connecter à des réseaux Internet sans fil.

Pour vous connecter à un réseau Wi-Fi :

1. Allez dans : **Home (Accueil) > Settings (Paramètres) > Network Settings (Paramètres réseau) > Wi-Fi**
2. Utilisez les boutons directionnels **Gauche** et **Droite** de la télécommande pour sélectionner **Enable (Activé)**.

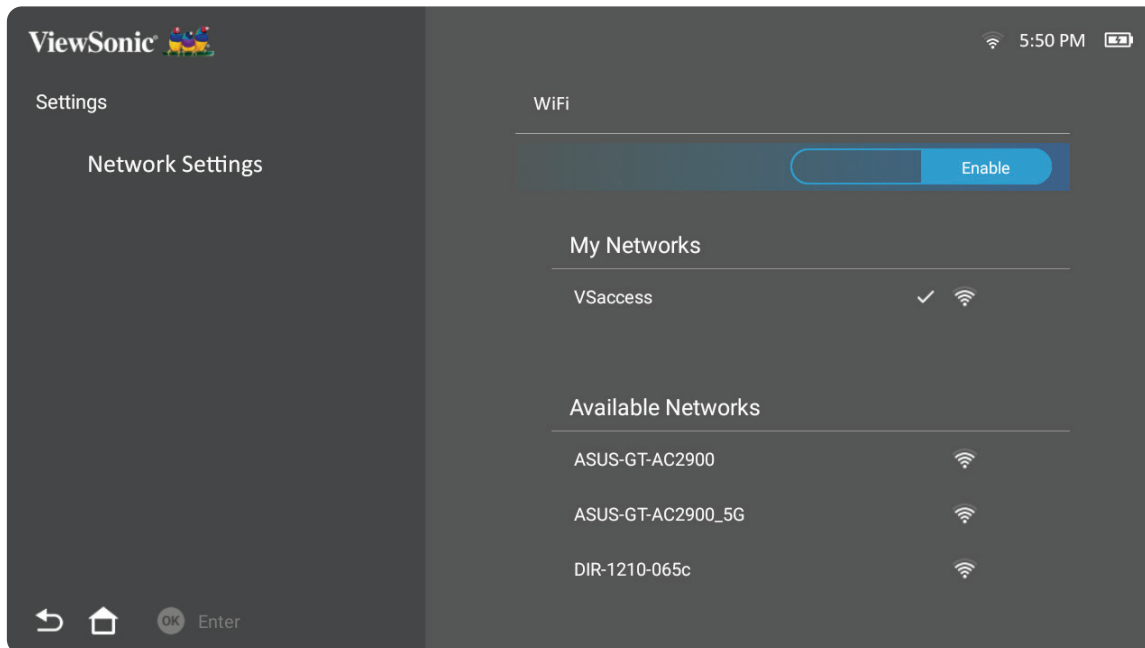

3. Les réseaux Wi-Fi disponibles sont alors affichés. Sélectionnez l'un des réseaux Wi-Fi disponibles.

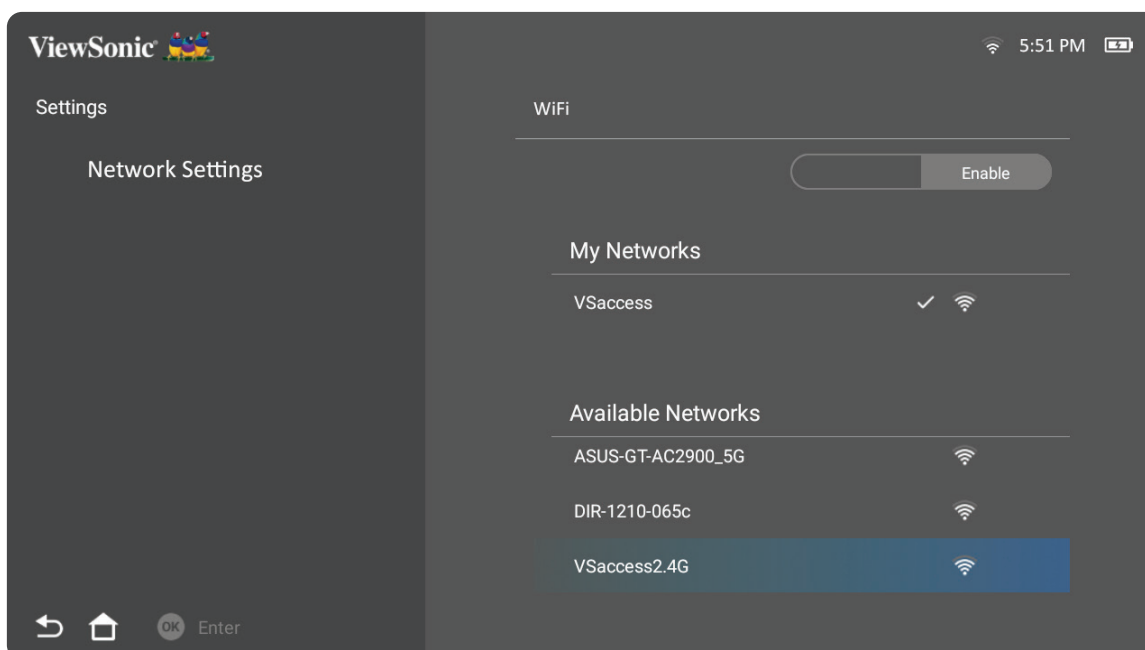

4. Si vous vous connectez à un réseau Wi-Fi sécurisé, vous devez saisir le mot de passe lorsque vous y êtes invité.

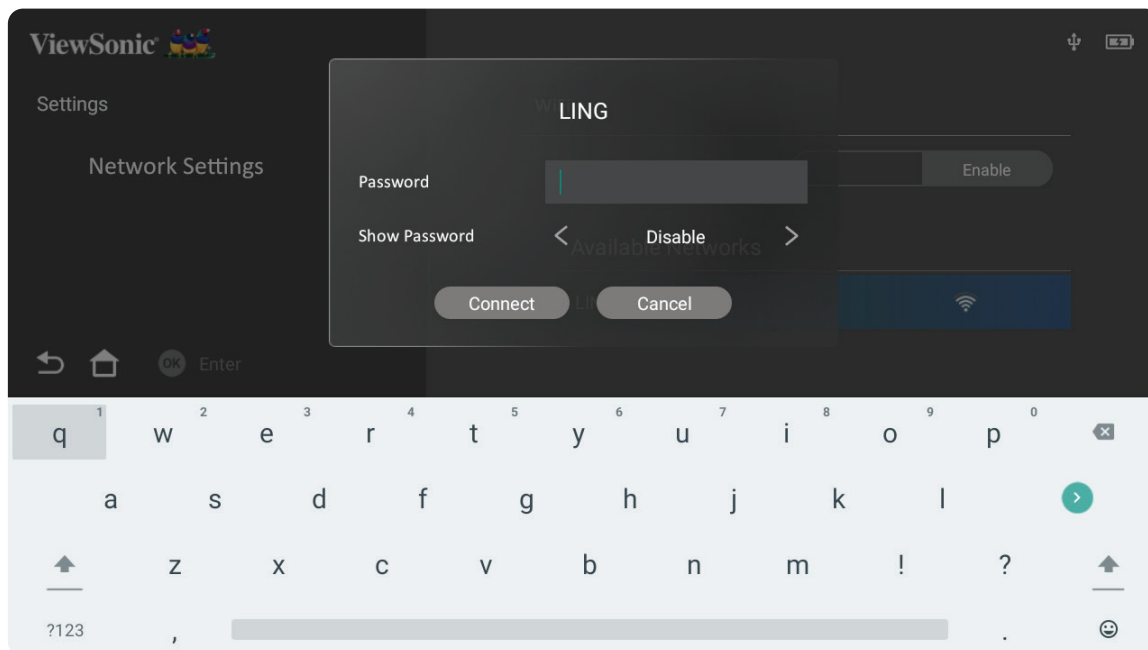

SSID personnalisé

1. Allez dans : **Home (Accueil) > Settings (Paramètres) > Network Settings (Paramètres réseau) > Wi-Fi**
2. Utilisez les boutons directionnels **Haut** et **Bas** de la télécommande pour sélectionner **Enable (Activé)**.
3. Dans la liste des réseaux Wi-Fi disponibles, sélectionnez **Others (Autres)** et appuyez sur **OK** sur la télécommande.

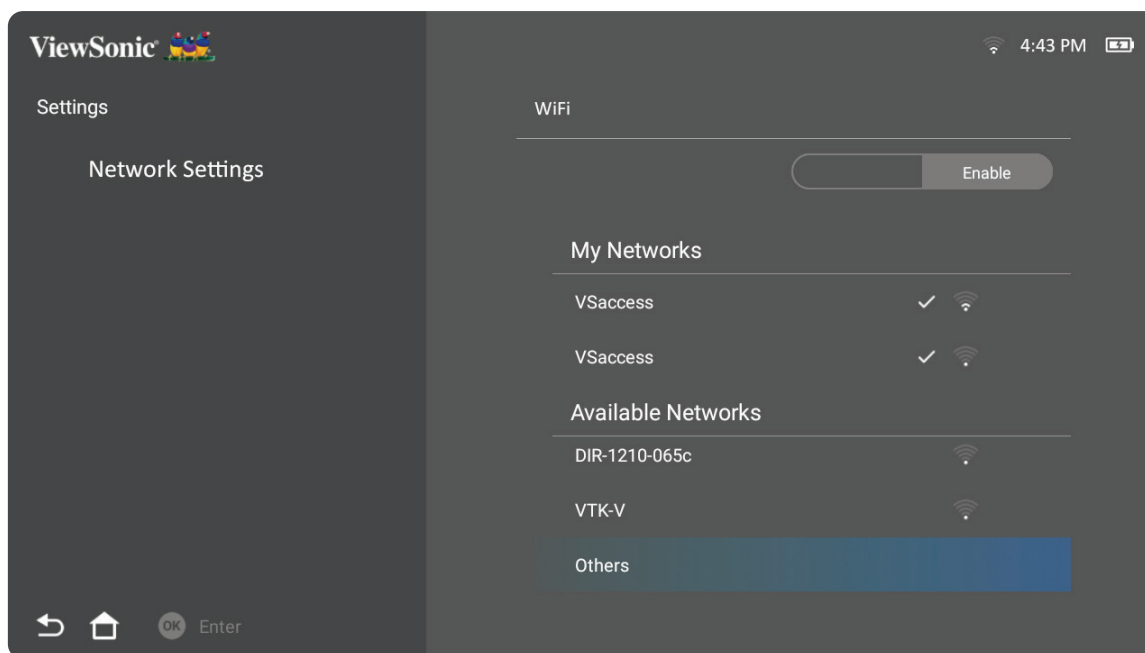

4. Saisissez le SSID et sélectionnez le niveau de sécurité.

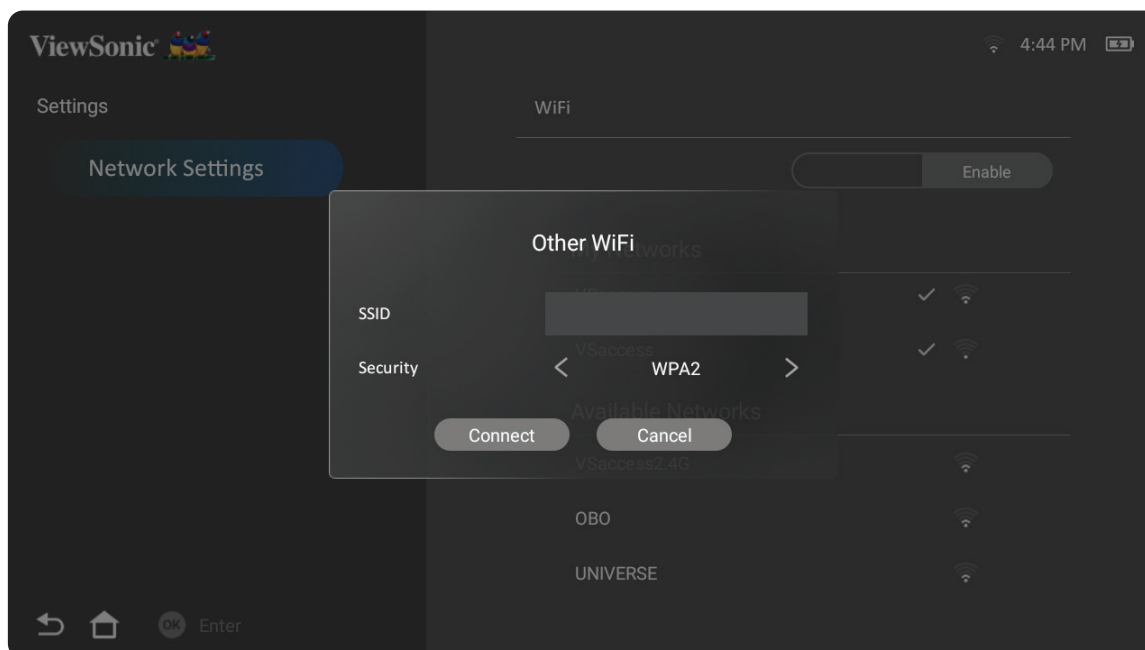

5. Saisissez le mot de passe lorsque vous y êtes invité.

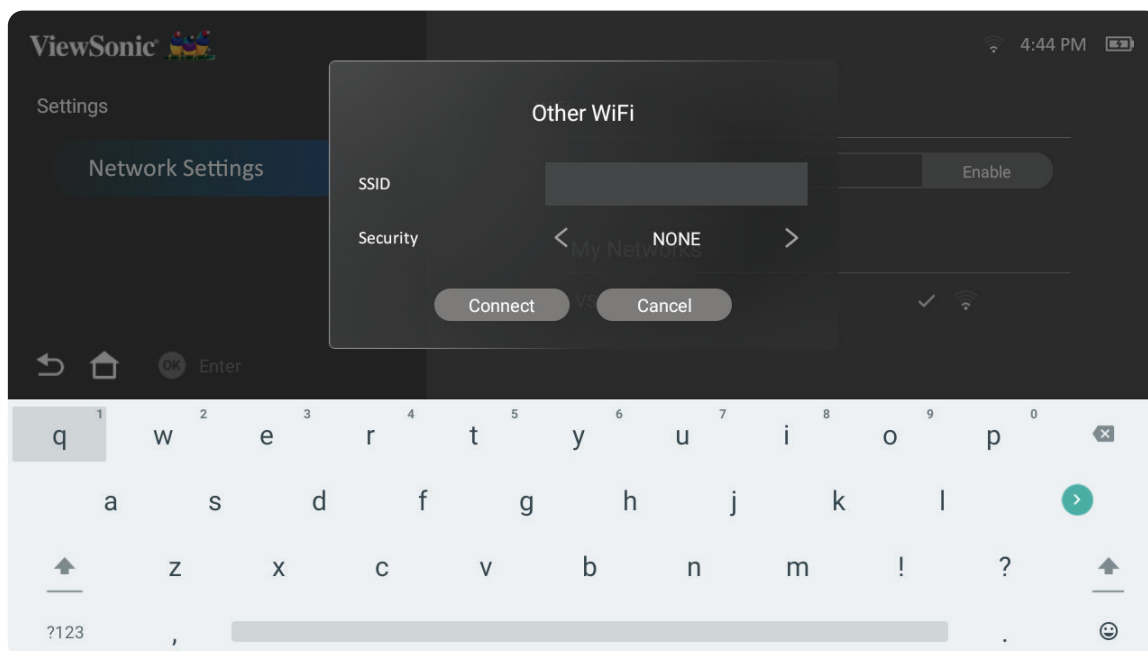

Miroir d'écran sans fil

La mise en miroir de l'écran fournit une connexion Wi-Fi 5 GHz permettant aux utilisateurs de mettre en miroir l'écran sur leur appareil personnel.

REMARQUE : Assurez-vous que votre appareil est connecté au même réseau que le projecteur.

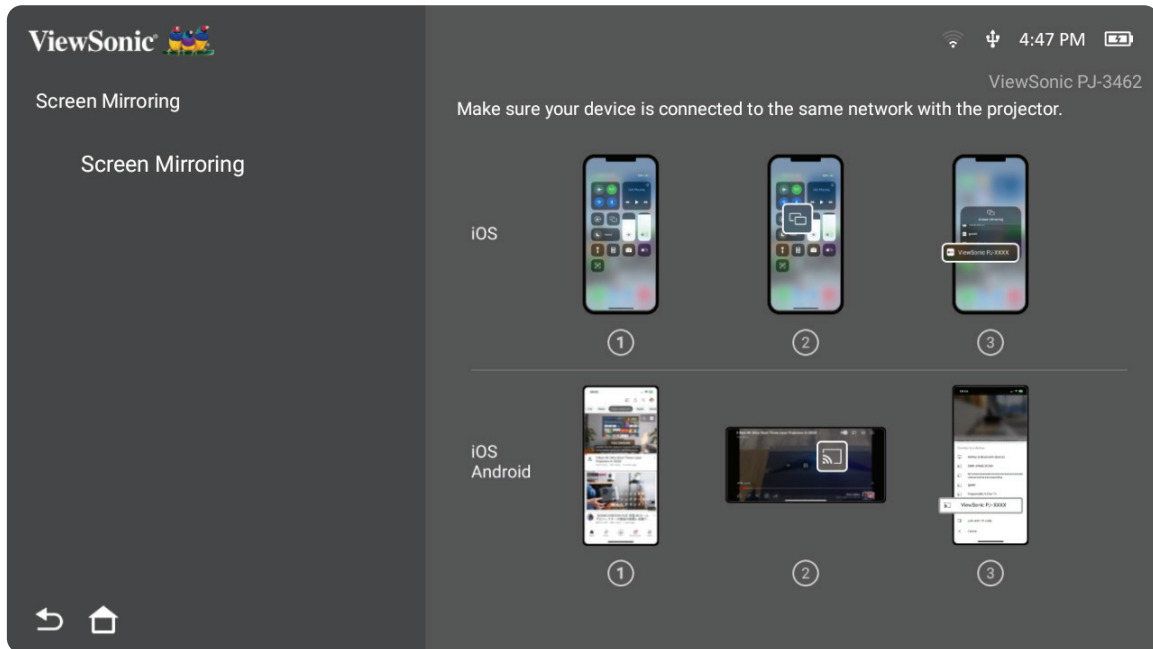

Sur iOS :

1. Accédez au menu déroulant de contrôle.
2. Sélectionnez l'icône « Screen Mirroring (Mise en miroir de l'écran) ».
3. Choisissez « ViewSonic PJ-XXXX ».

Sur Android :

1. Téléchargez et installez l'application « Google Home » et ouvrez-la.
2. Tirez pour actualiser l'application et attendez 30 secondes.
3. « ViewSonic PJ-XXXX » est à présent visible, sélectionnez-le.

Comment diffuser directement (exemple avec YouTube)

1. Connectez le projecteur et un téléphone mobile au même réseau Wifi.
2. Ouvrez l'application YouTube sur le téléphone mobile connecté et appuyez sur l'icône « CAST » en haut à droite de l'écran.
3. Sélectionnez le nom du projecteur « ViewSonic PJ-XXXX » afin de commencer à diffuser du contenu depuis le téléphone mobile via le projecteur.
4. Pour cesser la diffusion, sélectionnez l'option de déconnexion sur l'écran du téléphone.

Utilisation du projecteur

Mise en marche du projecteur

1. Assurez-vous que le projecteur est branché à une source d'alimentation ou que la batterie est suffisamment chargée.
2. Ouvrez le support intelligent en abaissant son couvre-objectif.

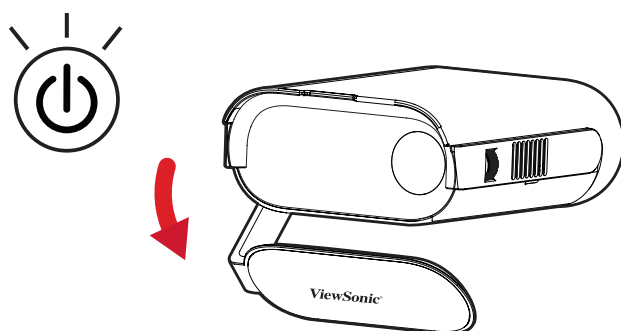
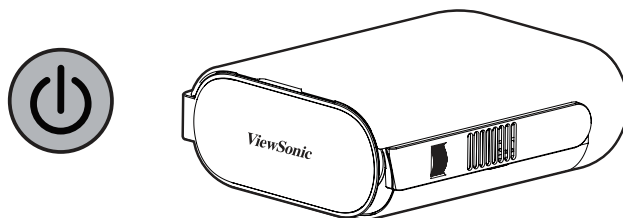

3. Déplacez le support intelligent à l'angle de visualisation de votre choix.

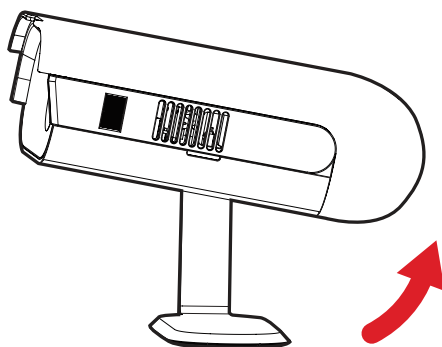

REMARQUE : Ne placez aucun objet lourd et n'exercez aucun effort sur le côté E/S du projecteur lors de l'ouverture du Smart Stand (Support intelligent) car cela pourrait endommager l'appareil.

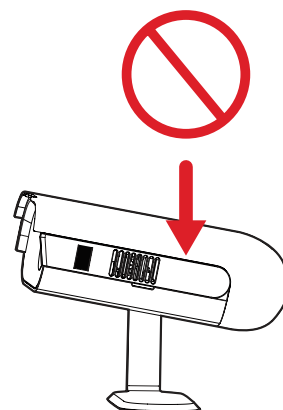

Réglage de l'image projetée

Réglage de la hauteur du projecteur et de l'angle de projection

Le projecteur est équipé d'un support intelligent. Régler le support modifie la hauteur du projecteur et l'angle de projection verticale. Réglez soigneusement le support pour ajuster finement la position de l'image projetée.

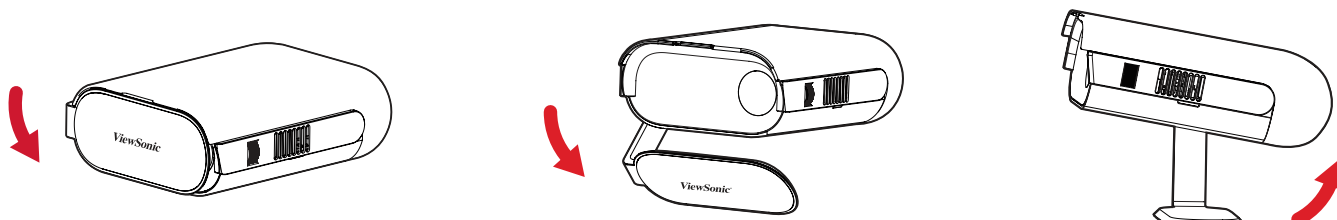

REMARQUE : Si le projecteur n'est pas placé sur une surface plane ou si l'écran et le projecteur ne sont pas perpendiculaires, l'image projetée peut devenir trapézoïdale. Cependant, la fonction « Auto Vertical Keystone (Trapèze verticale automatique) » corrige automatiquement le problème.

Réglage de la mise au point

Pour régler la mise au point de l'image à l'écran, tournez lentement la bague de mise au point vers le haut ou vers le bas.

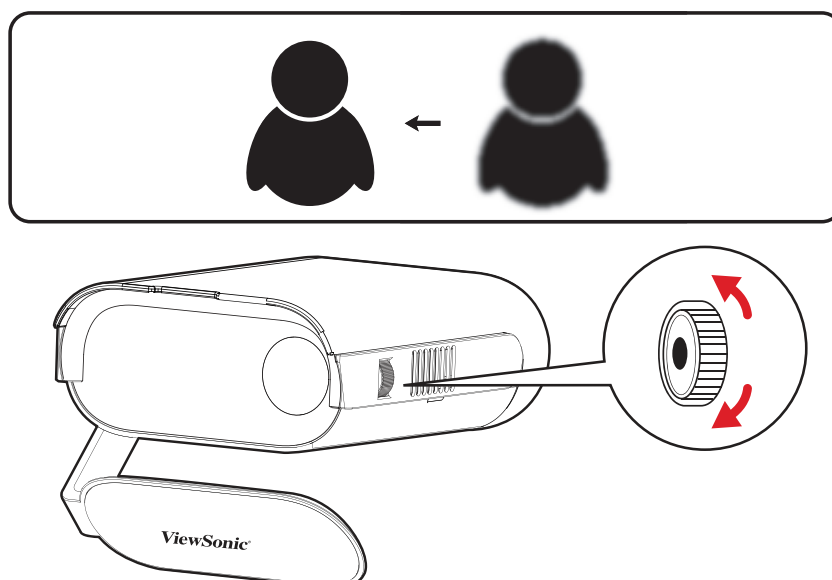

Première activation

Si le projecteur est activé pour la première fois, vous devez sélectionner votre langue préférée, l'orientation de projection et les paramètres réseau. Suivez les instructions à l'écran en utilisant les boutons **OK** et **Haut/Bas/Gauche/Droite** sur la télécommande. L'apparition de l'écran « Fin » indique que le projecteur est prêt à être utilisé.

Bluetooth Remote Pairing (Appairage Bluetooth à distance)

1. Maintenez enfoncés les boutons **Settings (Réglages)** et **Return (Retour)** pendant 3 secondes pour entrer en mode d'appairage.
2. La LED de la télécommande clignote en bleu.
3. Un message « Successfully Paired » (Appairé avec succès) s'affiche. Si ce n'est pas le cas, veuillez réessayer ou sélectionnez **Suivant** et accéder à : **App Center (Centre d'applics) > RC BT Pairing (Appairage BT RC)**.

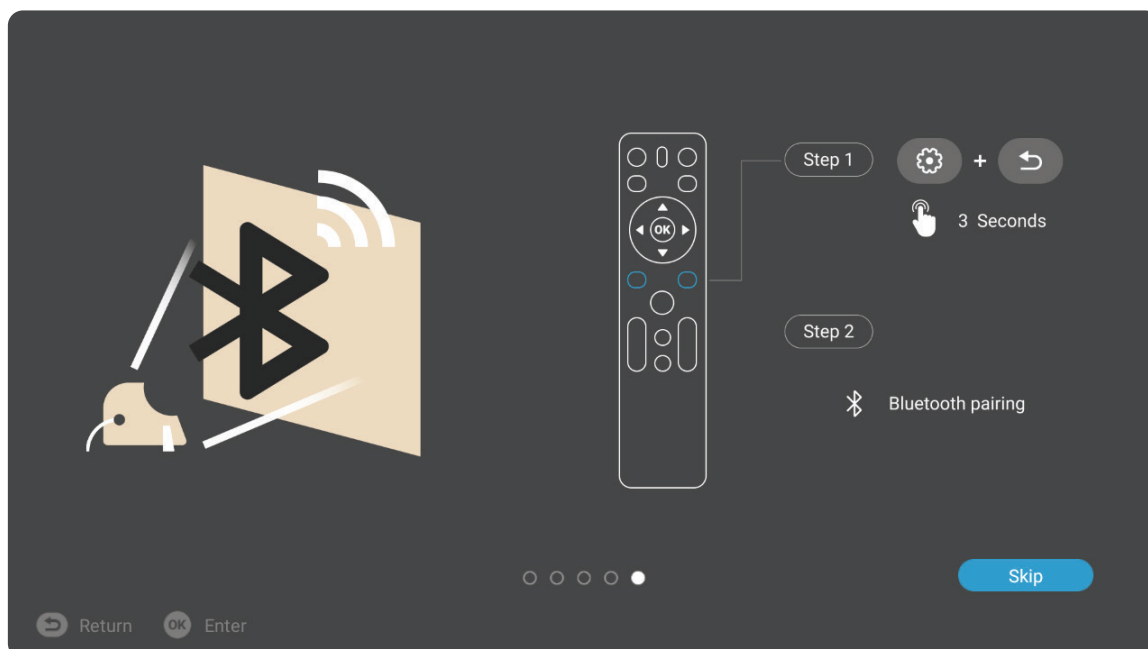

Preferred Language (Langue préférée)

Sélectionnez la langue souhaitée et appuyez sur **OK** pour confirmer la sélection.



Projection Orientation (Orientation du projecteur)

Sélectionnez l'orientation de projection préférée et appuyez sur **OK** pour confirmer la sélection. Pour plus d'informations, consultez la page 12.

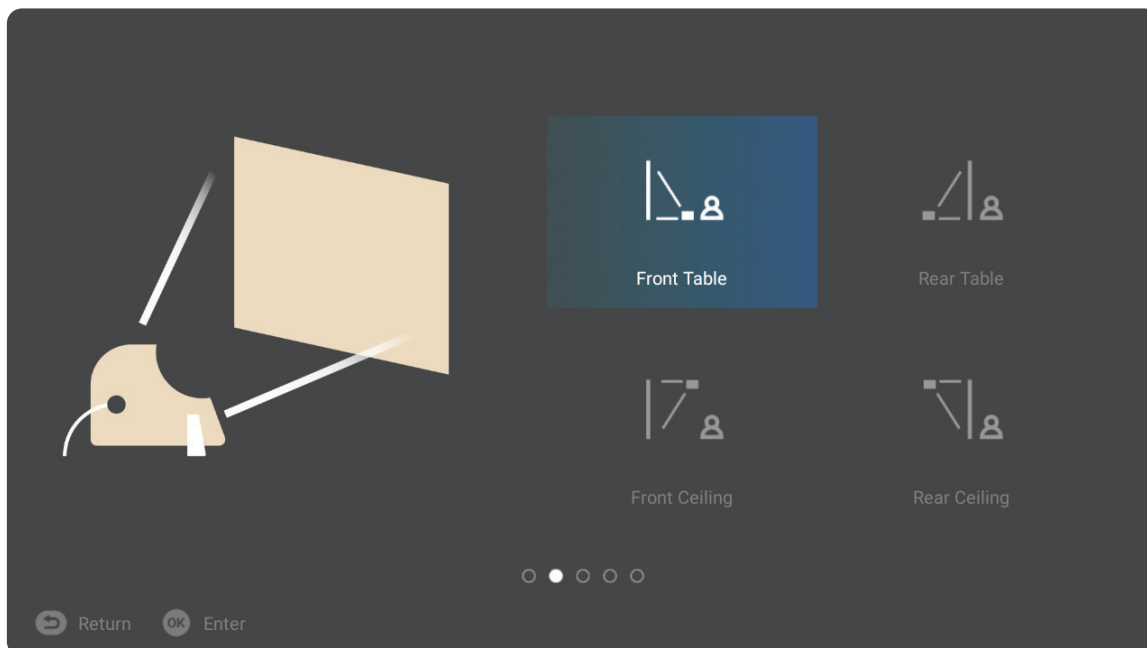

Network Settings (Paramètres de réseau)

Sélectionnez l'une des options Wi-Fi disponibles. Pour plus d'informations, consultez la page 21.

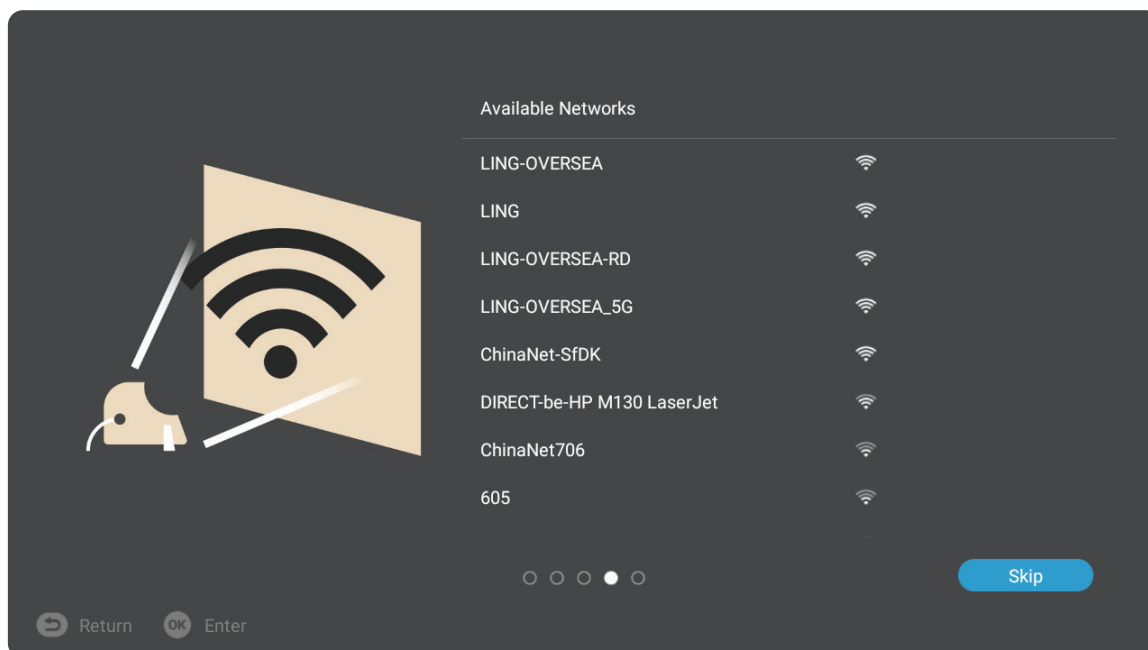

Arrêt du projecteur

1. Si vous appuyez sur le bouton **Alimentation** de la télécommande, le message suivant apparaîtra :

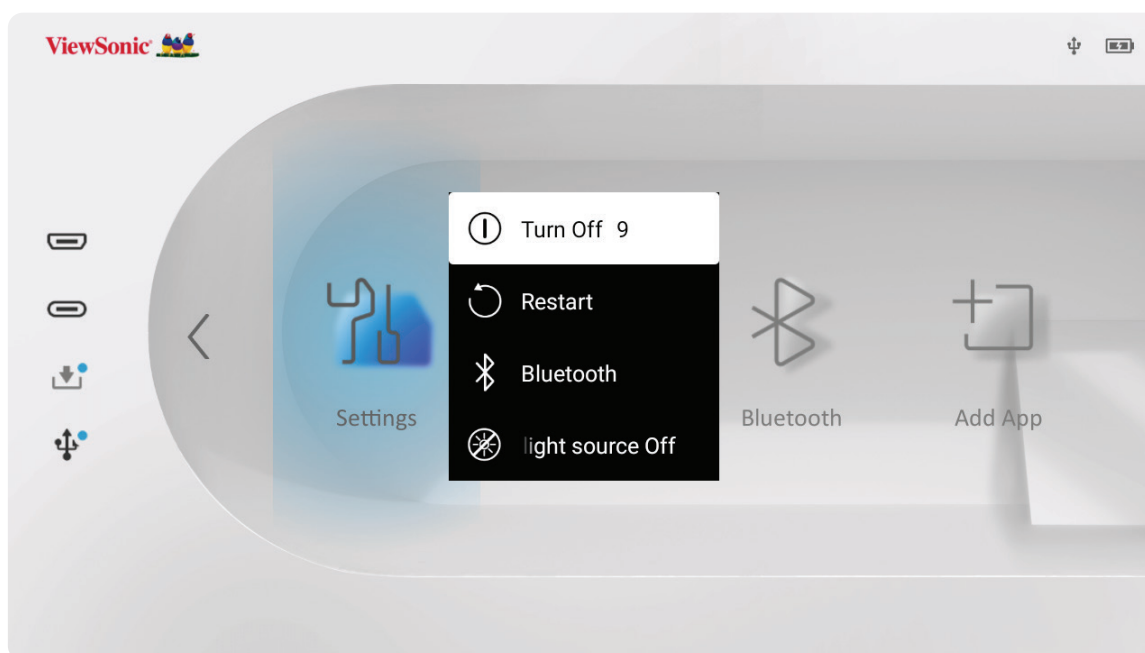

2. Utilisez les boutons directionnels **Haut** et **Bas** de la télécommande pour sélectionner **Turn Off (Éteindre)** et appuyez sur **OK** sur la télécommande.

REMARQUE : Lorsqu'il n'est pas utilisé, appuyez sur le bouton **Alimentation** pour l'éteindre. Si vous utilisez uniquement le bouton **Alimentation** de la télécommande pour la mise hors tension, le projecteur passe en mode veille et la batterie intégrée continue de consommer de l'énergie.

Source d'entrée sélectionnée - Arborescence de l'affichage à l'écran (OSD)

Une fois votre source d'entrée sélectionnée, vous pouvez régler les menus **Image Setting (Paramètres d'image)** et **Advanced (Avancé)**.

Menu principal	Sous-menu	Option de menu		
Image Setting	Color Mode	Brightest		
		TV		
		Movie		
		Low Blue Light		
	Brightness	(-/+ , 0~100)		
	Contrast	(-/+ , -50~50)		
	Color Temp	6500K		
		7500K		
		9300K		
		User	Red Gain	(-/+ , 0~100)
			Green Gain	(-/+ , 0~100)
			Blue Gain	(-/+ , 0~100)
			Red Offset	(-/+ , -50~50)
			Green Offset	(-/+ , -50~50)
			Blue Offset	(-/+ , -50~50)
		Wall Color - Pink		
	Wall Color - Yellow			
	Wall Color - Blue			
	Tint	(-/+ , -50~50)		
	Saturation	(-/+ , 0~100)		
	Sharpness	(-/+ , 0~50)		
	Gamma	1.8		
		2.0		
2.2				
2.5				
Light Source Level	Full			
	Eco			
	Battery Saving			
Test Pattern	OK			
Reset Current Color Settings	Yes			
	Cancel			

Menu principal	Sous-menu	Option de menu		
Advanced	Aspect Ratio	Auto		
		4:3		
		16:9		
	HDMI Settings	Range	Auto	
			Full	
			Limited	
	3D Settings	3D Format	Disable	
			Frame Sequential	
			Frame Packing	
			Top-Bottom	
			Side-by-Side	
		3D Sync Invert	Disable	
			Invert	
	Audio Settings	Audio Mode	Movie	
			Music	
		Audio Volume	(-/+ , 0~50)	
		Mute	Disable	
	Enable			
	Information	Source	Ex. HDMI	
		Resolution	Ex. 1920 x 1080 @60Hz	
		3D Format	Ex. Frame Packing	

Menu Image Setting (Paramètres d'image)

Une fois votre source d'entrée sélectionnée, vous pouvez régler le menu **Image Setting (Paramètres d'image)**.

Pour accéder au menu **Image Setting (Paramètres d'image)** :

1. Appuyez sur **Paramètre** sur la télécommande.



2. Utilisez les boutons **Haut/Bas** pour sélectionner un menu.









3. Utilisez ensuite les boutons **Gauche/Droite** pour accéder au(x) sous-menu(s) et/ou régler les paramètres.



4. Appuyez sur le bouton **Retour** pour accéder au menu précédent ou quitter.

REMARQUE : La source du périphérique USB ne prend pas en charge la fonction **Réglage de l'image**.

Option de menu	Description
<p>Color Mode (Mode couleurs)</p>	<p>Le projecteur dispose de plusieurs modes d'image prédéfinis pour vous permettre de choisir le mode adapté à votre environnement d'exploitation et au signal d'entrée.</p> <p><u>Brightest (Intensité élevée)</u></p> <p>Optimise la luminosité de l'image projetée. Ce mode est adapté aux environnements où une luminosité très élevée est requise, tels que les pièces bien éclairées.</p> <p><u>TV</u></p> <p>Optimisé pour regarder des sports dans des environnements bien éclairés.</p> <p><u>Movie (Film)</u></p> <p>Adapté aux films colorés, aux séquences vidéo provenant de caméras numériques ou aux DV via l'entrée PC. Optimisé pour les environnements à faible luminosité.</p> <p><u>Low Blue Light (Faible lumière bleue)</u></p> <p>Bloque la lumière bleue à énergie élevée pour une expérience de visualisation plus confortable.</p>
<p>Brightness (Luminosité)</p>	<p>Plus la valeur est élevée, plus l'image est lumineuse. Des valeurs plus basses entraînent une image plus sombre.</p> <div style="display: flex; justify-content: space-around; align-items: center;">    </div> <div style="display: flex; justify-content: space-around; align-items: center; margin-top: 5px;"> <div style="text-align: center;"> <input type="range" value="0"/> 0 </div> <div style="text-align: center;"> <input type="range" value="50"/> 50 </div> <div style="text-align: center;"> <input type="range" value="100"/> 100 </div> </div>
<p>Contrast (Contraste)</p>	<p>Utilisez-le pour définir le niveau de crête de blanc après avoir réglé le paramètre Brightness (Luminosité) afin de l'adapter à votre entrée sélectionnée et à l'environnement de visualisation.</p> <div style="display: flex; justify-content: space-around; align-items: center;">    </div> <div style="display: flex; justify-content: space-around; align-items: center; margin-top: 5px;"> <div style="text-align: center;"> <input type="range" value="0"/> 0 </div> <div style="text-align: center;"> <input type="range" value="50"/> 50 </div> <div style="text-align: center;"> <input type="range" value="100"/> 100 </div> </div>

Option de menu	Description
<p align="center">Color Temp (Température de couleur)</p>	<p>Sélectionnez le réglage de température de couleur.</p> <p>6 500K Conserve une coloration blanche normale.</p> <p>7 500K Une température de couleur plus élevée, plus froide que 6500K.</p> <p>9 300K La température de couleur la plus élevée fait apparaître l'image plus bleutée.</p> <p>User Color (Couleur de l'utilisateur) Régule les valeurs de rouge, vert et bleu comme souhaité.</p> <p>REMARQUE : La fonction Couleur du mur permet d'aider à corriger les couleurs de l'image projetée pour éviter une éventuelle différence de couleur entre la source et les images projetées si vous projetez sur une surface colorée comme un mur peint pouvant ne pas être blanc.</p>
<p align="center">Tint (Teinte)</p>	<p>Plus la valeur est élevée, plus l'image devient verdâtre. Plus la valeur est faible, plus l'image devient rougeâtre.</p>
<p align="center">Saturation</p>	<p>Désigne la quantité de cette couleur dans une image vidéo. Des valeurs inférieures produisent des couleurs moins saturées ; en fait, une valeur de « 0 » supprime complètement cette couleur de l'image. Si la saturation est trop élevée, cette couleur sera trop vive et irréaliste.</p>
<p align="center">Sharpness (Netteté)</p>	<p>Une valeur élevée permet d'obtenir une image plus nette ; une valeur basse adoucit l'image.</p>
<p align="center">Gamma</p>	<p>Désigne la relation entre la luminosité de la source d'entrée et de l'image.</p>
<p align="center">Light Source Level (Niveau de la source lumineuse)</p>	<p>Sélectionnez la consommation électrique appropriée de la LED.</p> <p>Full (Plein) 100% Consommation électrique.</p> <p>Eco (Mode eco) 70% Consommation électrique.</p> <p>Battery Saving (Économie de batterie) 30% Consommation électrique.</p>
<p align="center">Test Pattern (Motif de Test)</p>	<p>Teste la présentation des couleurs du projecteur.</p>
<p align="center">Reset Current Color Settings (Réinitialiser les paramètres de couleur actuels)</p>	<p>Repasser les paramètres de couleur actuels à leurs valeurs par défaut.</p>

Menu paramètres Advanced (Avancé)

Une fois votre source d'entrée sélectionnée, vous pouvez régler le menu **Advanced (Avancé)**.

Pour accéder au menu **Advanced (Avancé)** :

1. Appuyez sur **Paramètre** sur la télécommande.



2. Appuyez sur le bouton **Droit** pour accéder au menu **Advanced (Avancé)**.

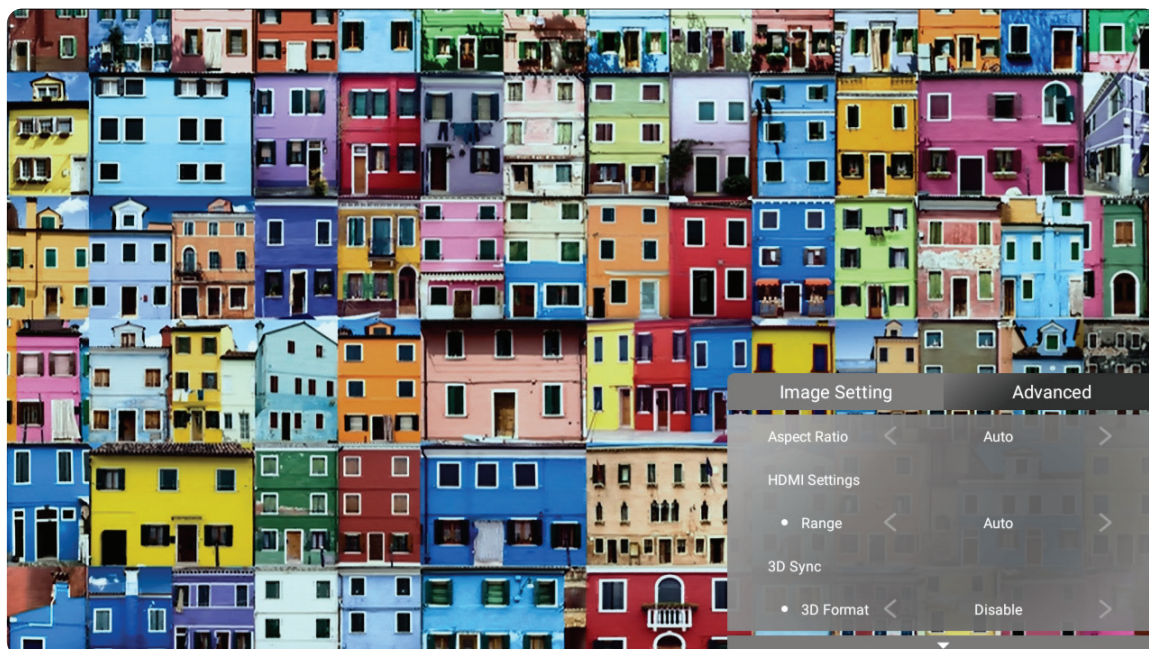

3. Utilisez les boutons **Haut/Bas** pour sélectionner un menu.

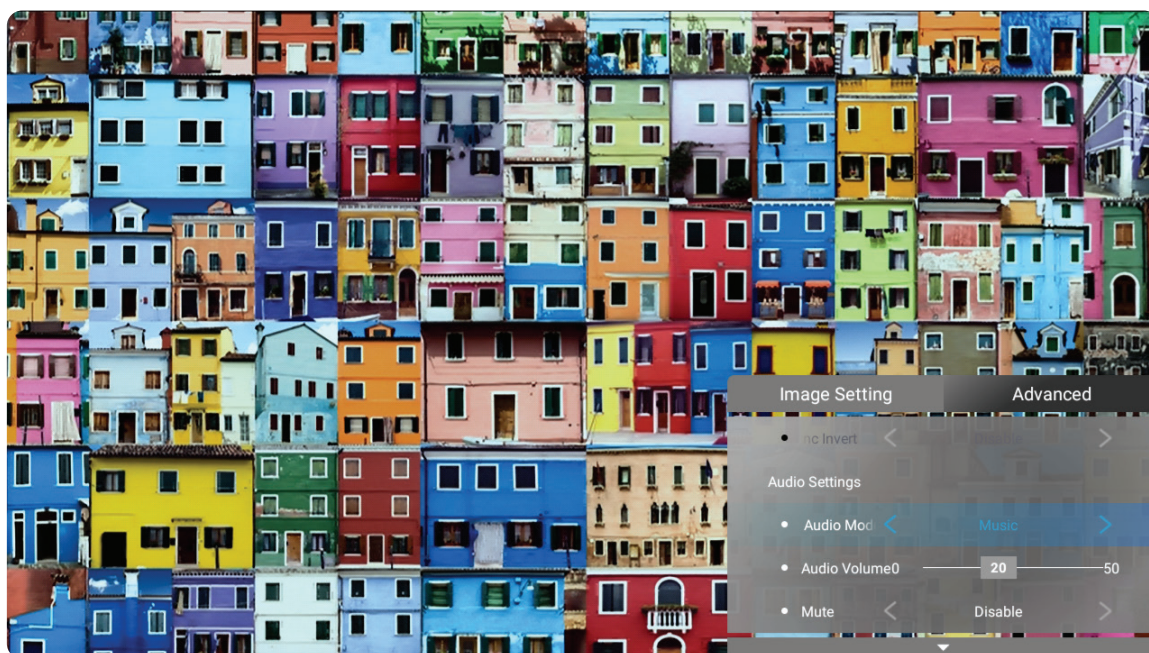

4. Utilisez ensuite les boutons **Gauche/Droite** pour accéder au(x) sous-menu(s) et/ou régler les paramètres.

5. Appuyez sur le bouton **Retour** pour accéder au menu précédent ou quitter.

Option de menu	Description								
<p>Aspect Ratio (Rapport D'Aspect)</p>	<p>Le format correspond au rapport entre la largeur de l'image et sa hauteur. Le traitement numérique du signal permet aux périphériques d'affichage numérique, comme ce projecteur, d'agrandir l'image et de la mettre à l'échelle de manière dynamique, en lui donnant un aspect différent de celui du signal d'entrée.</p> <p>REMARQUE : Prend uniquement en charge l'entrée de signal HDMI/USB C.</p> <p>Auto Met une image à l'échelle proportionnellement pour qu'elle soit adaptée à la résolution native dans sa largeur horizontale. Cette option est adaptée aux images en entrée qui ne sont pas au format 4:3 ou 16:9 si vous souhaitez tirer le meilleur parti de l'écran sans modifier le rapport d'aspect de l'image.</p> <p>4:3 Met une image à l'échelle pour qu'elle soit affichée au centre de l'écran avec un rapport d'aspect 4:3. Cette option est adaptée aux images 4:3, telles que les images des moniteurs d'ordinateur, des téléviseurs à définition standard et des films DVD au format 4:3, car il les affiche sans altération de leur aspect.</p> <p>16:9 Met une image à l'échelle pour qu'elle soit affichée au centre de l'écran avec un rapport d'aspect 16:9. Cette option est adaptée aux images déjà au format 16:9, telles que les images des téléviseurs haute définition.</p>								
<p>HDMI Settings (Paramètres HDMI)</p>	<p>Range (Portée) Sélectionnez une plage de couleurs adaptée en fonction de la configuration de la plage de couleurs de l'appareil de sortie connecté.</p> <table border="1" data-bbox="501 1393 1426 1639"> <thead> <tr> <th data-bbox="501 1393 751 1451">Portée</th> <th data-bbox="751 1393 1426 1451">Description</th> </tr> </thead> <tbody> <tr> <td data-bbox="501 1451 751 1541">Auto</td> <td data-bbox="751 1451 1426 1541">Règle le projecteur pour détecter automatiquement la plage du signal d'entrée.</td> </tr> <tr> <td data-bbox="501 1541 751 1592">Full (Plein)</td> <td data-bbox="751 1541 1426 1592">Règle la plage de couleurs entre 0 et 255.</td> </tr> <tr> <td data-bbox="501 1592 751 1639">Limited (Limité)</td> <td data-bbox="751 1592 1426 1639">Règle la plage de couleurs entre 15 et 235.</td> </tr> </tbody> </table>	Portée	Description	Auto	Règle le projecteur pour détecter automatiquement la plage du signal d'entrée.	Full (Plein)	Règle la plage de couleurs entre 0 et 255.	Limited (Limité)	Règle la plage de couleurs entre 15 et 235.
Portée	Description								
Auto	Règle le projecteur pour détecter automatiquement la plage du signal d'entrée.								
Full (Plein)	Règle la plage de couleurs entre 0 et 255.								
Limited (Limité)	Règle la plage de couleurs entre 15 et 235.								
<p>3D Settings (Réglages 3D)</p>	<p>Vous permet de regarder des films, des vidéos et des événements sportifs 3D d'une manière plus réaliste en restituant la profondeur des images lorsque vous portez des lunettes 3D.</p> <p>3D Sync (Sync 3D) Réglez et choisissez parmi : Off (Désactivé), Frame Sequential (Trame séquentielle), Frame Packing (Encapsulage de trame), Top-Bottom (Haut-Bas), Side-by-Side (Côte à côte).</p> <p>3D Sync Invert (Inverser sync 3D) Autorise la correction si la profondeur de l'image 3D est inversé.</p>								

Option de menu	Description
Audio Settings (Paramètres audio)	Ajuste les paramètres audio.
Information (Informations)	Affiche la source d'entrée, la résolution et le format 3D.

Fonctionnement du menu

Home Screen (Écran Accueil)

Home Screen (Écran Accueil) s'affiche chaque fois que vous démarrez le projecteur. Pour naviguer dans **Home Screen (Écran Accueil)**, utilisez simplement les boutons directionnels de la télécommande. Vous pouvez revenir à **Home Screen (Écran Accueil)** principal à tout moment en appuyant sur le bouton **Accueil** de la télécommande, quelle que soit la page dans laquelle vous vous trouvez.

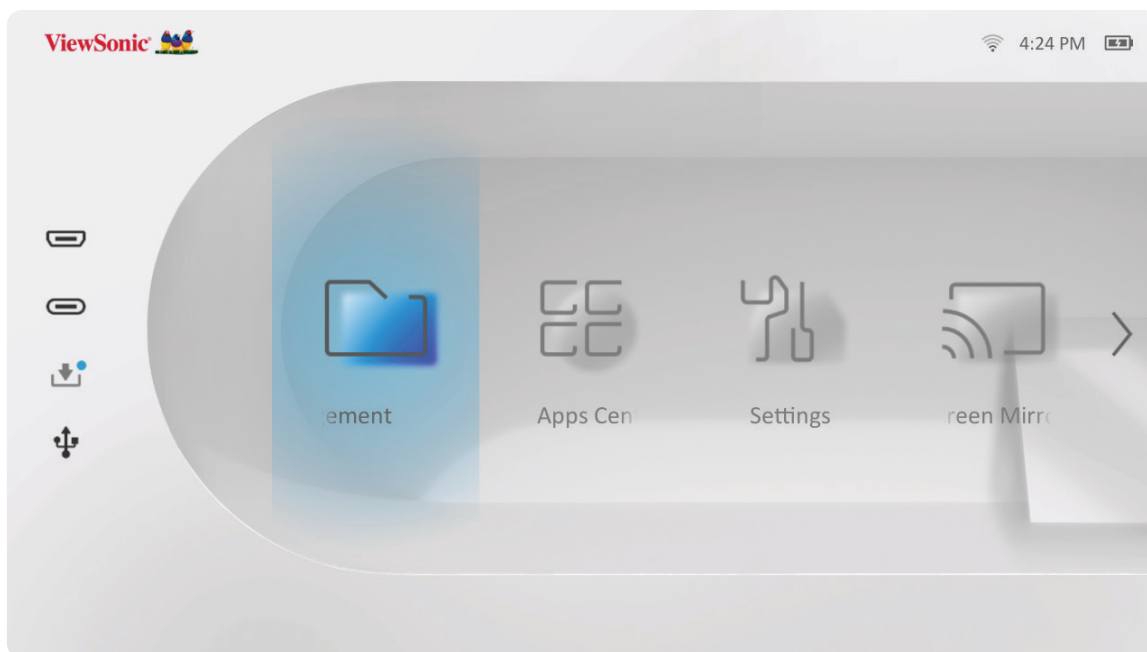

Menu	Description
File Management (Gestion des fichiers)	Fournit une interface utilisateur pour gérer les fichiers et les dossiers.
Apps Center (Centre d'applications)	Accédez et visualisez toutes les applications installées.
Settings (Paramètres)	Permet de gérer différentes catégories, telles que : Network settings (Paramètres réseau), Basic and Advanced settings (Paramètres de base et avancés), Date & Time (Date et heure), Firmware update (Mise à jour du firmware) et System Information (Informations système).
Screen Mirroring (Mise en miroir de l'écran)	Mettez l'écran de votre appareil personnel en miroir via le projecteur.
Bluetooth	Sélectionnez le mode Bluetooth approprié.
Add App (Ajouter une application)	Sélectionnez vos applications favorites et ajoutez-les à Home Screen (Écran Accueil) .

Écran d'accueil - Arborescence du menu à l'écran (OSD)

Menu principal	Sous-menu	Option de menu			
File Management					
Apps Center					
Settings	Network Settings	Wi-Fi	Disable		
			Enable	SSID:	
				Configure IP	
				IP Address	
				Subnet Mask	
				Default Gateway	
				DNS Server	
	Others				
	Date & Time	Automatic Date & Time	Disable		
			Enable		
		Date			
		Time			
Time Zone					
Time Format		12 hours			
	24 hours				

Menu principal	Sous-menu	Option de menu	
Settings	Basic Settings	Language	English
			French
			German
			Italian
			Spanish
			Russian
			繁體中文
			簡體中文
			日本語
			韓語
			Swedish
			Dutch
			Turkish
			Czech
			Portuguese
			Thai
			Polish
			Finnish
			Arabic
			Indonesian
		Hindi	
		Vietnam	
		Greek	
		Hungarian	
		Projector Projection	Front Table
			Front Ceiling
			Rear Table
			Rear Ceiling
Keystone	Auto V Keystone	Disable	
		Enable	
	V Keystone	(-/+ , -40~40)	
	H Keystone	(-/+ , -40~40)	
	4 Corner	Disable	
		Enable	
4 Corner Adjustment	OK		

Menu principal	Sous-menu	Option de menu			
Settings	Basic Settings	Zoom	0.8x		
			0.9x		
			1.0x		
		Test Pattern	OK		
	Advanced Settings	Power On Source	Disable		
			HDMI		
			USB C		
		Power On Ring Tone	Disable		
			Enable		
		Smart Energy	Auto Power Off		Disable
					10 minutes
					20 minutes
					30 minutes
			Sleep Timer		Disable
					30 minutes
					1 hour
					2 hours
					3 hours
					4 hours
					8 hours
					12 hours
			Power Saving		Enable
					Disable
		Audio Settings	Audio Mode		Movie
	Music				
	Audio Volume		(-/+ , 0~50)		
	Mute	Disable			
Enable					
Light Source Level	Full				
	Eco				
	Battery Saving				
Screen Saver	Disable				
	Enable				

Menu principal	Sous-menu	Option de menu					
Settings	Advanced Settings	Power Bank Mode	Disable				
			Enable				
		High Altitude Mode	Disable				
			Enable				
		Reset Settings	OK				
	Reset to Factory Default	OK					
	Firmware Upgrade	Software Update Online					
		Software Update by USB					
		OTA Reminder	Enable				
			Disable				
	Software Version						
	Information	Light Source Hours					
		System Version					
		Memory Information	XX GB of XX GB Used				
		Wi-Fi Mac Address					
Serial Number							
Screen Mirroring							
Bluetooth							
Add App							
Add App							
Add App							
Add App							

Utilisation des menus

File Management (Gestion de fichiers)

Gérez facilement les fichiers et les dossiers.

1. Sélectionner : **Home (Accueil) > File Management (Gestion de fichiers)**.

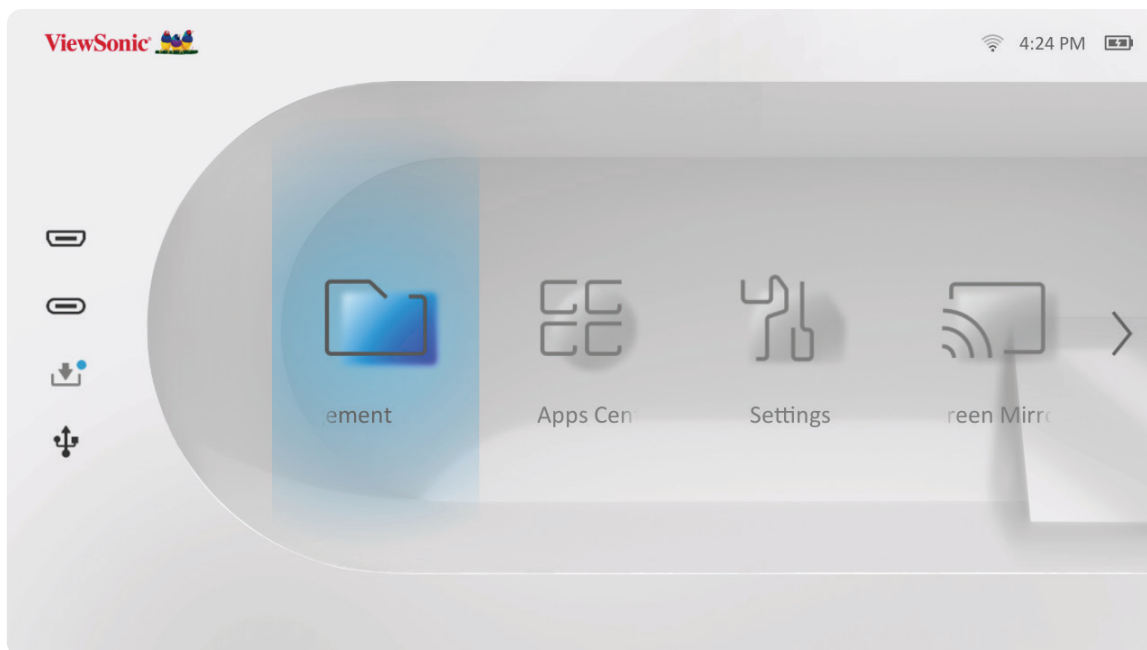

2. Sélectionnez un appareil dans la liste des sources. Utilisez les boutons de direction pour sélectionner le fichier souhaité. Appuyez ensuite sur **OK** sur la télécommande pour ouvrir le fichier sélectionné.

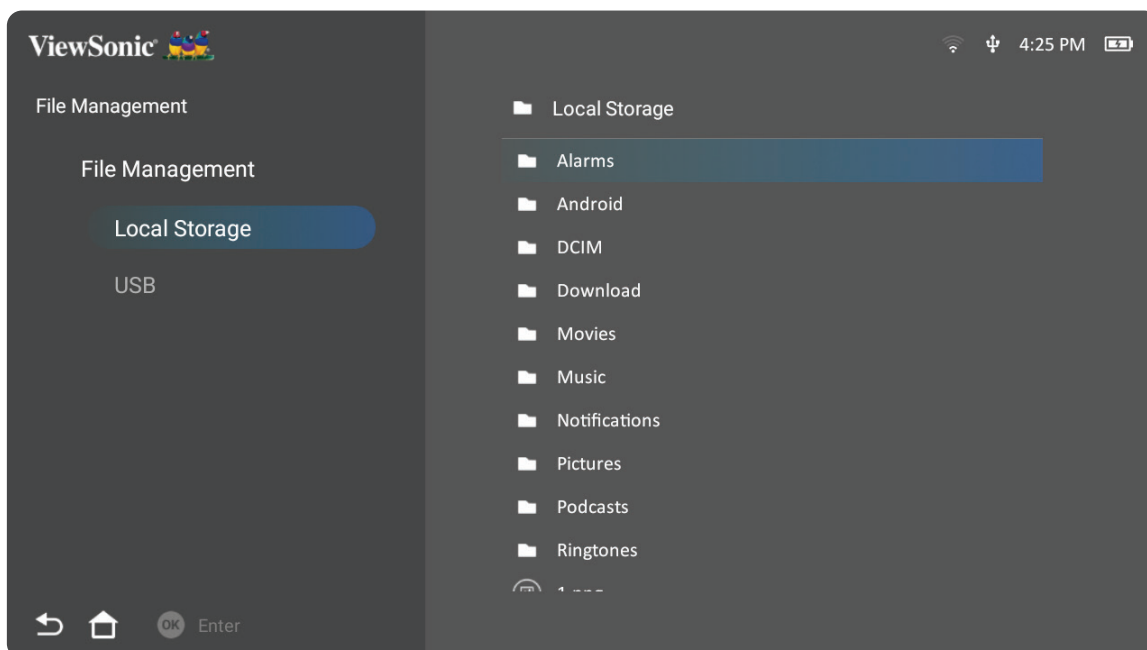

3. Appuyez sur le bouton **Retour** pour accéder à un niveau précédent.

REMARQUE : Appuyez sur le bouton **Accueil** de la télécommande pour revenir à **Home Screen (Écran Accueil)** à tout moment.

Comment éditer un fichier

1. Depuis **File Management (Gestion de fichiers)**, appuyez et maintenez le bouton **OK** enfoncé pendant trois (3) secondes.
2. Une case à cocher apparaît devant chaque fichier. Utilisez les boutons de direction et appuyez sur **OK** pour sélectionner un ou plusieurs fichiers.

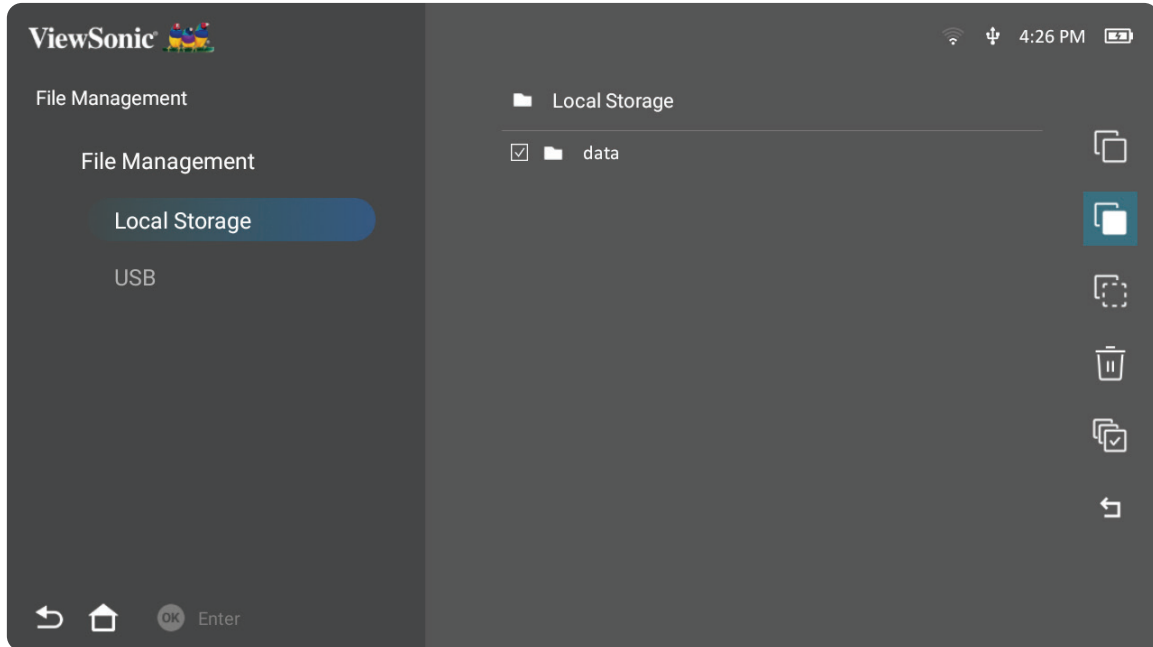



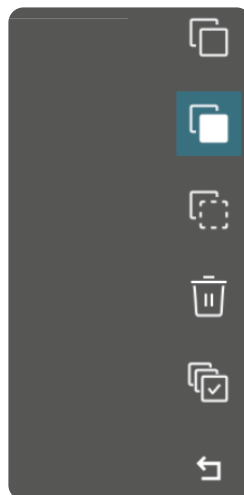



















3. En appuyant sur le bouton **Droite**, les actions Copy (Copier), Paste (Coller), Cut (Couper), Delete (Supprimer), Select All (Tout sélectionner) et Return (Retour) peuvent être utilisées.



4. Sélectionnez l'action de votre choix et appuyez sur **OK** pour l'exécuter.
5. Si vous exécutez Copy (Copier) ou Cut (Couper), sélectionnez votre dossier de destination pour terminer le processus.

Comment utiliser les boutons de la barre de contrôle multimédia

Les boutons de la barre de contrôle multimédia apparaissent à l'écran si un fichier vidéo, musical ou photo est sélectionné pour être ouvert.

Image		Vidéo		Musique	
	Retour		Retour		Retour
	Lire		Retour		Lire
	Suivant		Lire		Pause
	Zoom avant		Pause		Suivant
	Zoom arrière		Avance rapide		Mode aléatoire
	Rotation (gauche)		Suivant		Tout répéter
	Rotation (droite)				Répéter une piste
	Informations				Liste de lecture
					Informations

Conseils pour l'utilisation de l'USB

En cas d'utilisation de l'USB pour la lecture et/ou le stockage, veuillez noter ce qui suit :

1. Certains dispositifs de stockage USB peuvent ne pas être compatibles.
2. Si vous utilisez une rallonge USB, le périphérique USB peut ne pas reconnaître l'USB.
3. Utilisez uniquement des dispositifs de stockage USB formatés avec le système de fichiers Windows FAT32 ou NTFS.
4. Les fichiers volumineux nécessitent plus de temps pour être chargés.
5. Les données sur les dispositifs de stockage USB peuvent être endommagées ou perdues. Sauvegardez les fichiers importants.

Formats de fichiers pris en charge

Formats multimédia

Extension	Type	Codec
.avi	Audio	MP3
.mp4 .m4v .mov	Vidéo	H.264/MPEG-4
.mkv	Vidéo	H.264
.ts	Vidéo	H.264, MPEG-2
.trp .tp .mts .m2ts	Audio	MP3
.vob	Vidéo	MPEG-1, MPEG-2
	Audio	DVD-LPCM
.mpg	Vidéo	MPEG-1

Formats bureautiques

			Éléments	Voyants
I.	Fonction de visualisation de documents	1	doc/docx	Peut ouvrir et lire des documents au format doc/docx
		2	xls/xlsx	Peut ouvrir et lire des documents au format xls/xlsx
		3	ppt/pptx	Peut ouvrir et lire des documents au format ppt/pptx
		4	Pdf	Peut ouvrir et lire des documents au format pdf
II.	Prise en charge de la langue de l'interface	1	Prise en charge de 44 langues pour l'interface	Anglais, Chinois simplifié, Chinois (TW), Chinois (HK), Espagnol (LA), Français (UE), Portugais (UE), Portugais (BR), Allemand, Russe, Italien, Suédois, Espagnol (UE), Coréen, Arabe, Farsi, Serbe, Bosnien, Macédonien, Bulgare, Ukrainien, Grec, Norvégien, Danois, Tchègue, Hongrois, Slovaque, Polonais, Roumain, Finnois, Estonien, Letton, Lituanien, Anglais britannique, Slovène, Croate, Turc, Vietnamiens, Indonésien, Néerlandais, Malais, Thaïlandais, Hindi, Hébreu, Birman, Catalan.

Formats photo pris en charge

Format	Type	Résolution maximale
.jpg/.jpeg	JPEG progressif	7680 x 4320
	JPEG de base	7680 x 4320
.bmp		9600 x 6400
.png		7680 x 4320

Formats de périphériques externes connectés pris en charge

Appareil	Taille prise en charge (Taille max.)	Format NTFS		Format FAT32		exFAT	
		Lecture	Écrire	Lecture	Écrire	Lecture	Écrire
Clé USB	256 GB	V	S/O	V	V	S/O	S/O
Disque dur USB	2 Go	V	S/O	V	V	S/O	S/O

REMARQUE :

- L'outil de formatage Windows 10 intégré prend uniquement en charge le format FAT32 jusqu'à 32 Go.
- La mise à niveau du firmware ne prend en charge que le format FAT32.

Apps Center (Centre d'applications)

Affichez, lancez et désinstallez des applications.

1. Pour afficher vos applications, sélectionnez : **Home (Accueil) > Apps Center (Centre d'applications)**.

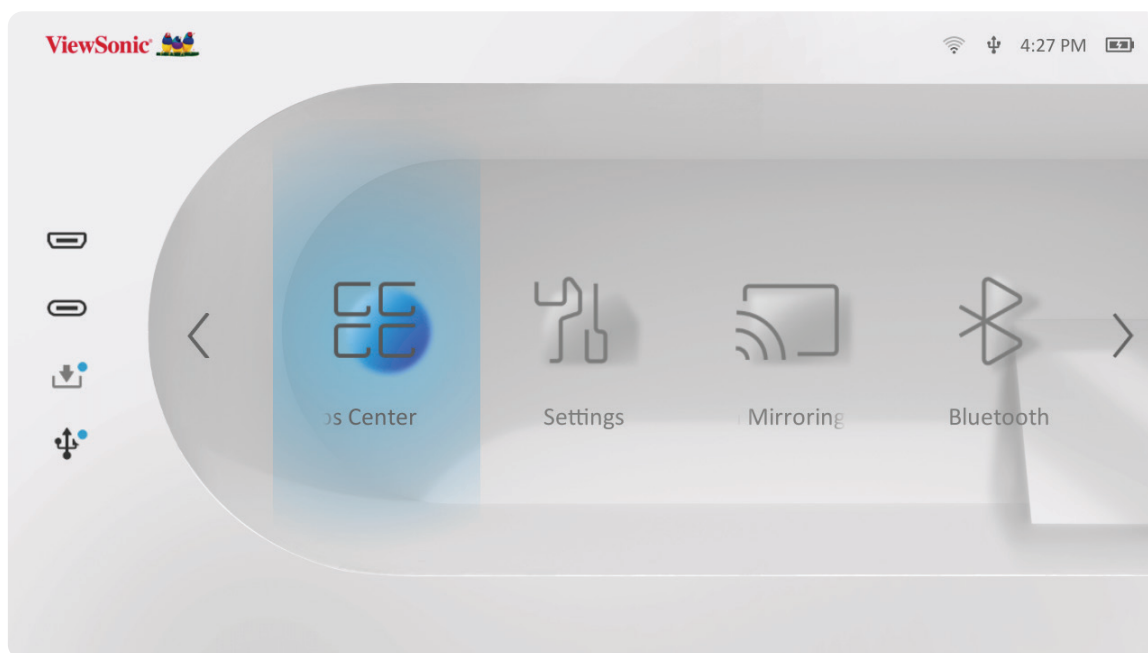

2. Utilisez les boutons de direction pour sélectionner l'application souhaitée. Appuyez ensuite sur **OK** sur la télécommande pour lancer l'application.

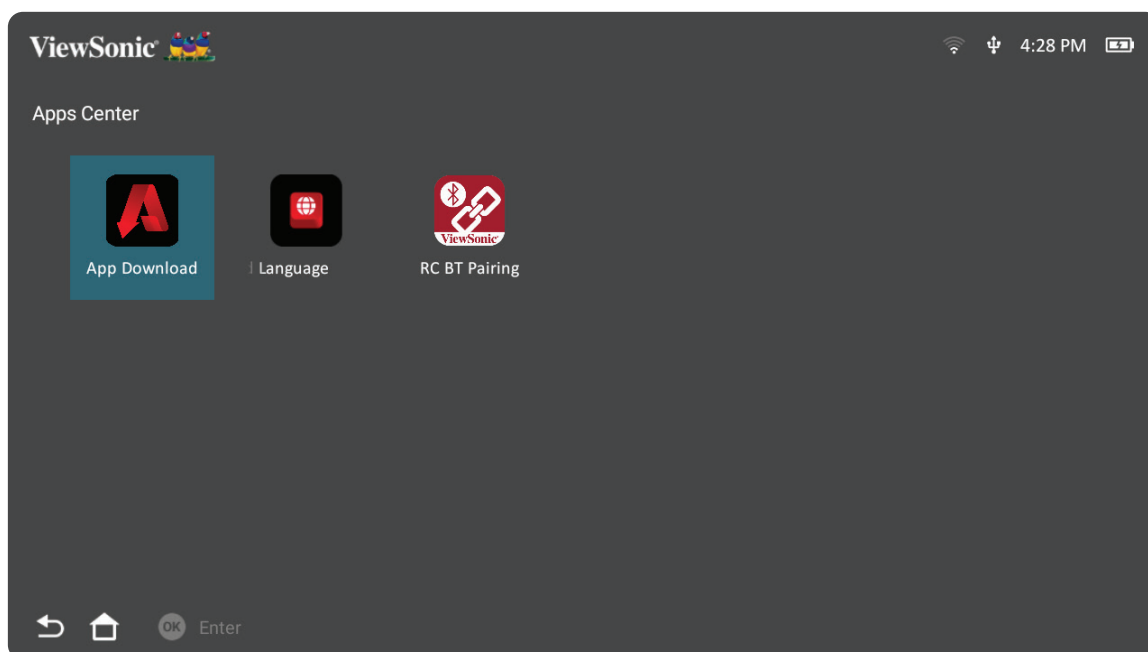

REMARQUE : Appuyez sur le bouton **Accueil** de la télécommande pour revenir à **Home Screen (Écran Accueil)** à tout moment.

Téléchargement de l'appli ViewSonic

Utilisez les boutons de direction pour naviguer dans les options du menu. Lorsque vous trouvez l'application de votre choix, appuyez sur le bouton **OK** de la télécommande pour installer l'application.

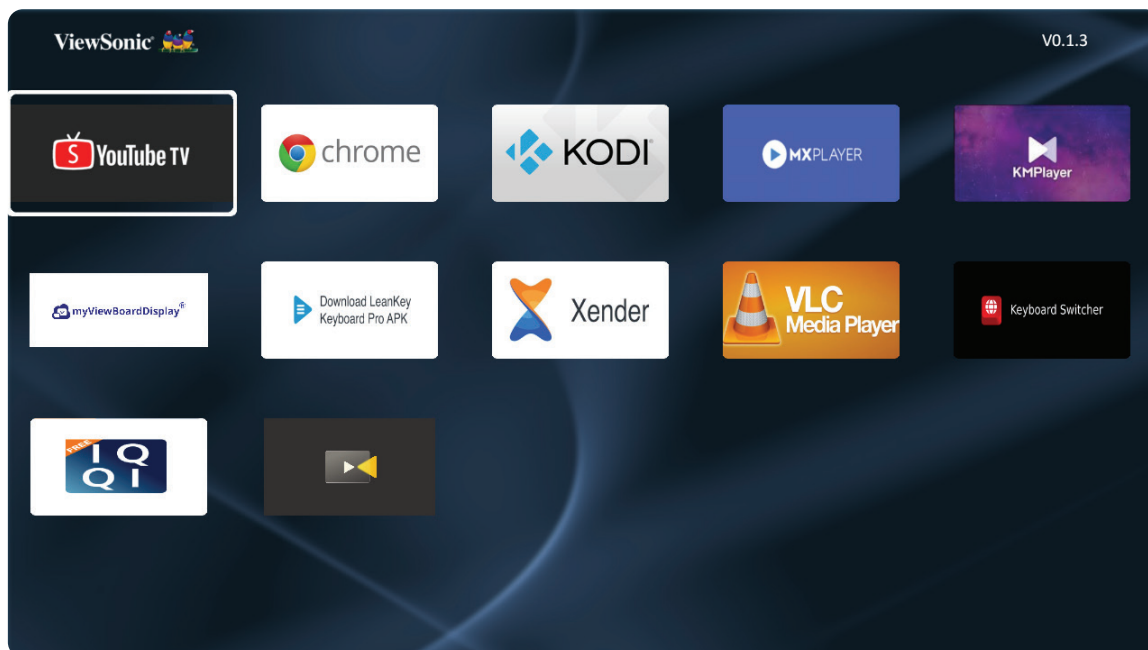

REMARQUE :

- Les utilisateurs peuvent installer des applications tierces par fichier .apk dans **File Management (Gestion de fichiers)**. Cependant, certaines applications tierces peuvent présenter des problèmes de compatibilité.
- Les applications non préchargées par ViewSonic peuvent ne pas être compatibles ni fonctionner correctement.
- Certaines applications peuvent nécessiter un clavier et une souris.
- Certaines applications peuvent être spécifiques à une région.

Pour désinstaller des applications

1. Ouvrez l'**Apps Center (Centre d'applications)** en sélectionnant : **Home (Accueil) > Apps Center (Centre d'applications)**.
2. Utilisez les boutons directionnels pour sélectionner l'application souhaitée.
3. Appuyez et maintenez le bouton **OK** de la télécommande enfoncé pendant trois (3) secondes. La boîte de dialogue ci-dessous apparaît :

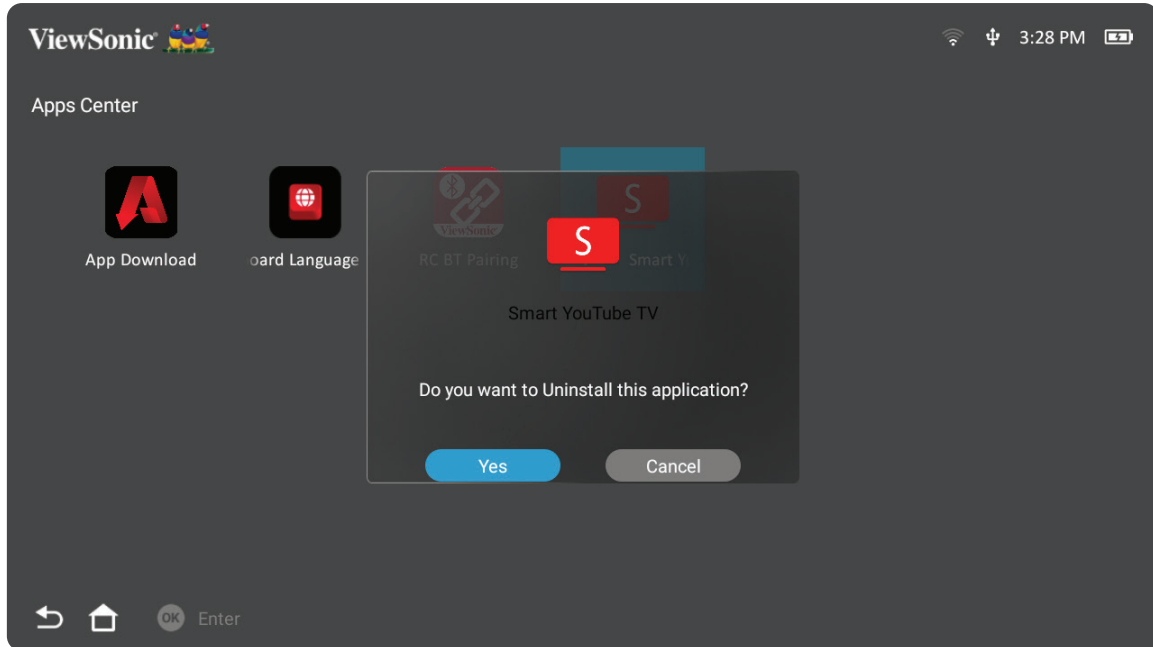

4. Sélectionnez **Yes (Oui)** pour désinstaller l'application.

REMARQUE : Appuyez sur le bouton **Accueil** de la télécommande pour revenir à **Home Screen (Écran Accueil)** à tout moment.

Settings (Paramètres)

Dans **Settings (Paramètres)**, vous pouvez régler les paramètres Network (Réseau), Basic (De base) et Advanced (Avancés), Date & Time (Date et heure), Firmware Update (Mise à jour du firmware) et visualiser des informations.

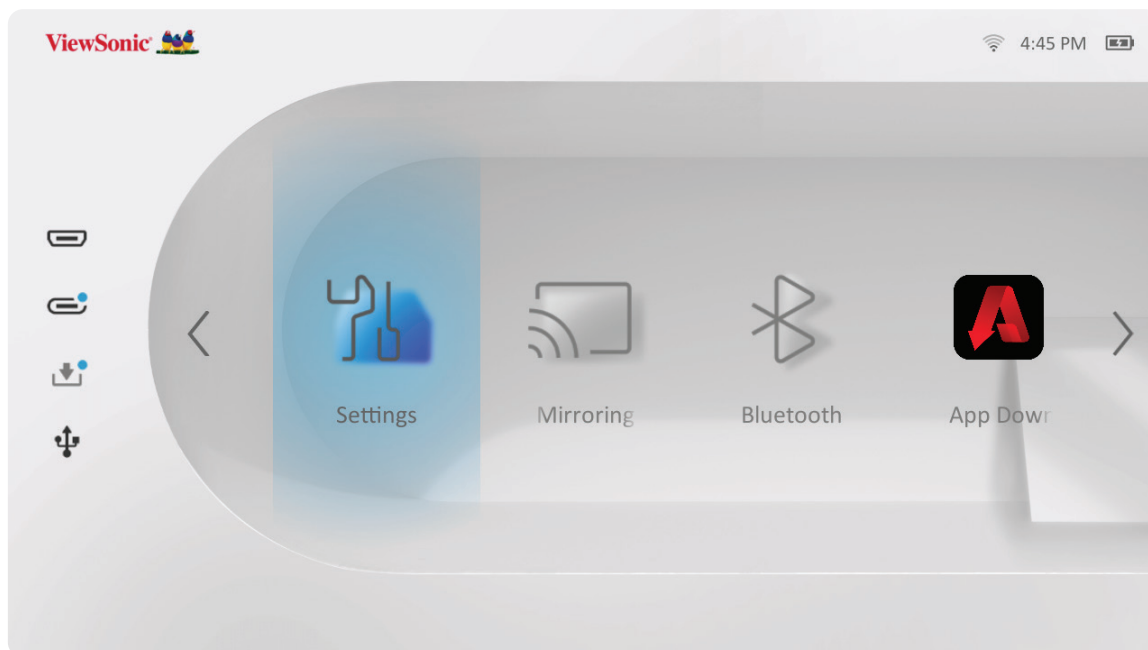

Paramètres de réseau

1. Sélectionner : **Home (Accueil) > Settings (Paramètres) > Network Settings (Paramètres réseau)**.

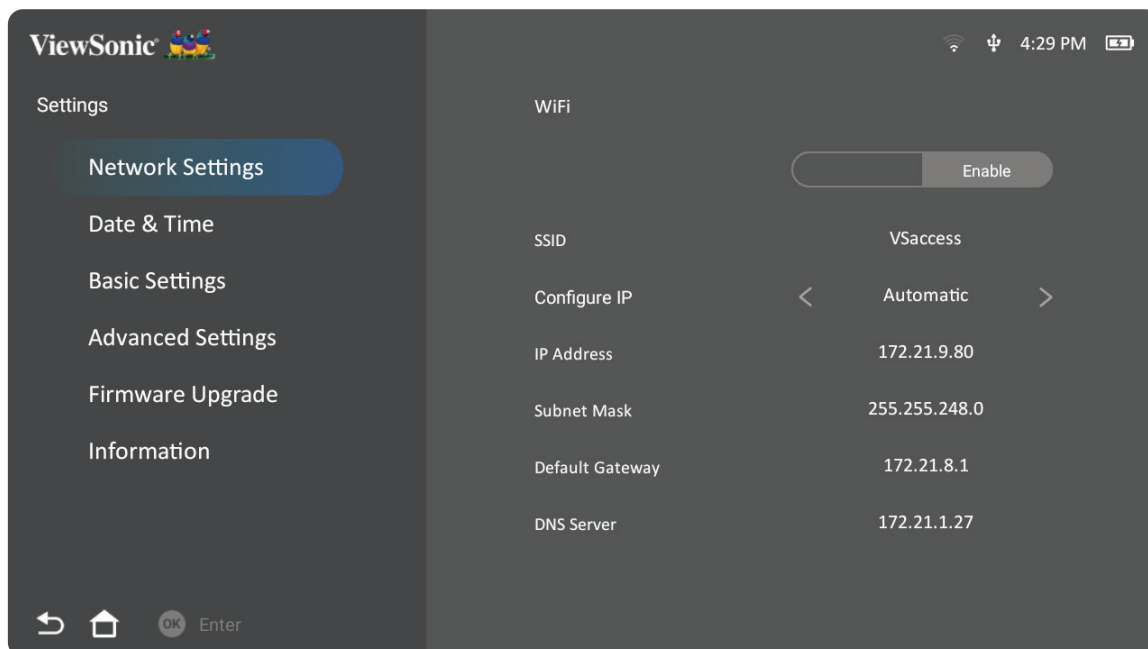

2. Visualisez et ajustez vos paramètres Wi-Fi et réseau.

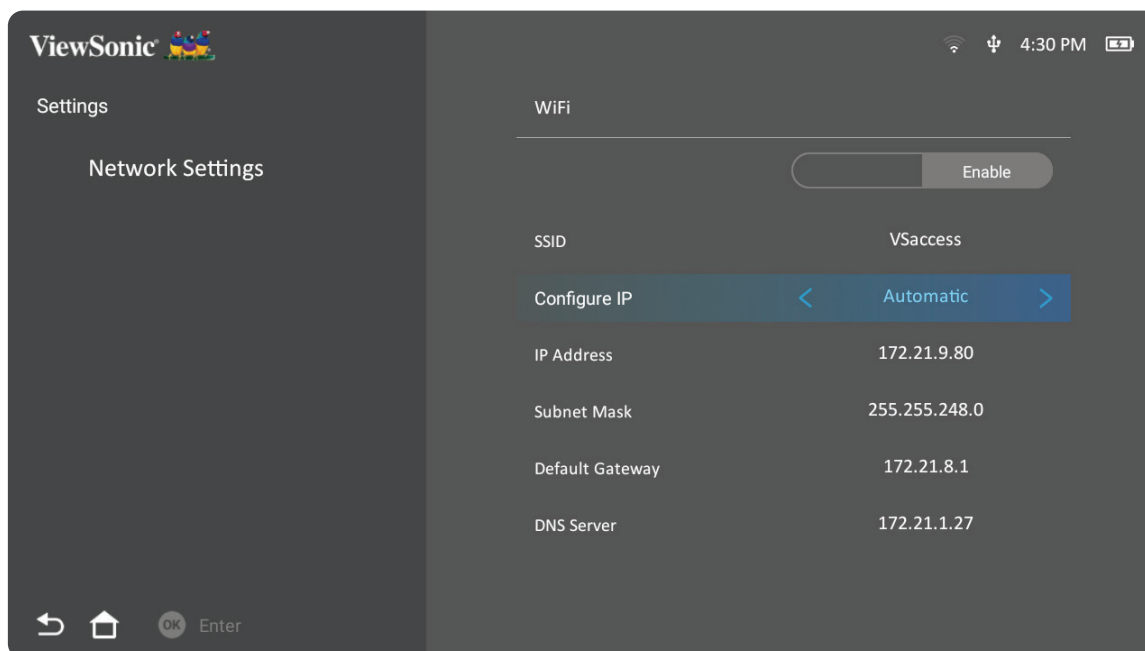

3. Pour configurer une connexion sans fil, consultez « Connexion à des réseaux » à la page 21.

Basic settings (Paramètres de base)

1. Sélectionner : **Home (Accueil) > Settings (Paramètres) > Basic Settings (Paramètres de base).**

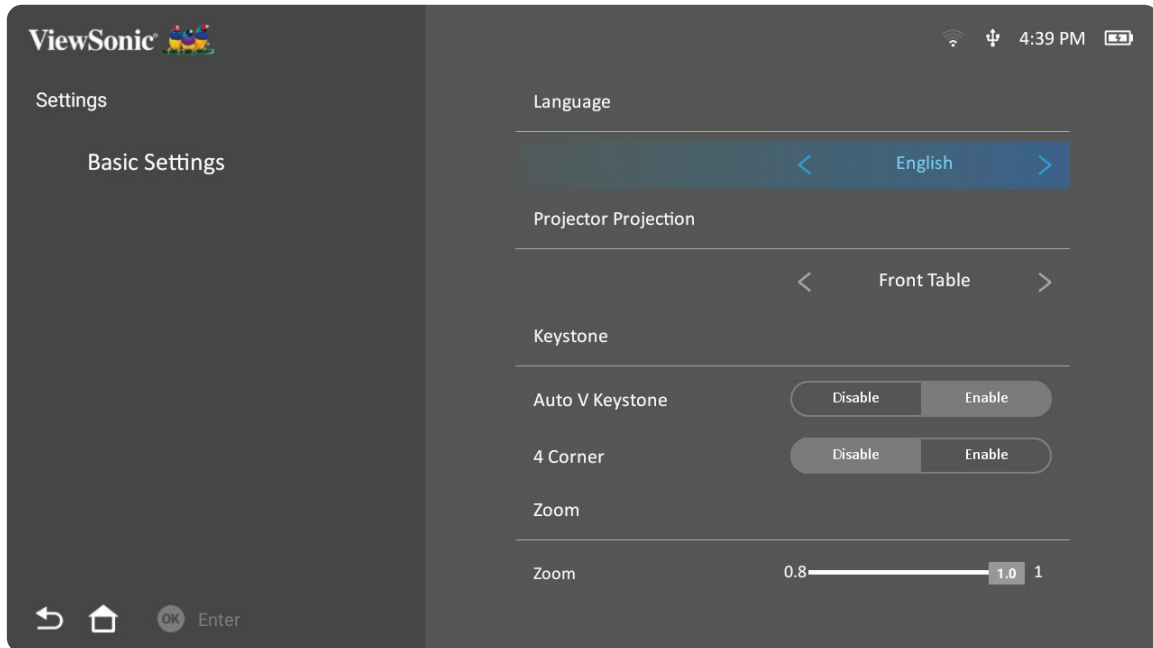

2. Utilisez les boutons **Haut** et **Bas** pour sélectionner l'option souhaitée et appuyez sur **OK**. Utilisez ensuite les boutons **Gauche** et **Droit** pour faire des réglages ou des sélections.

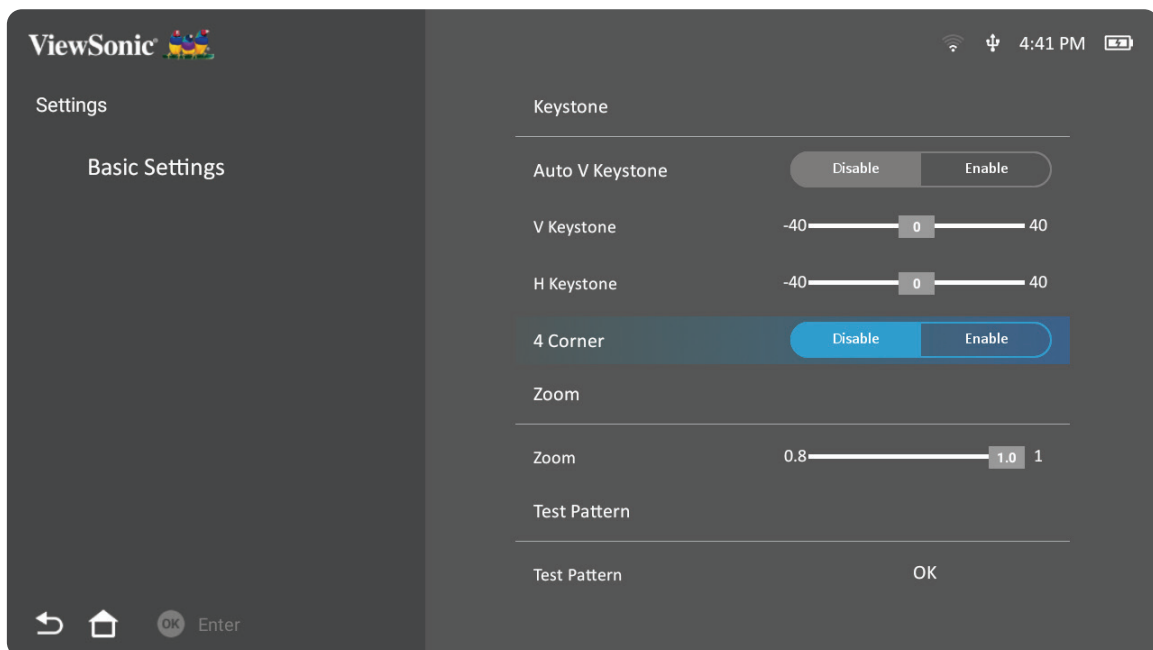

3. Pour revenir à un menu précédent, appuyez sur le bouton **Retour**.

Menu	Description
Language (Langue)	Sélectionnez la langue de votre choix.
Projector Position (Position du projecteur)	Sélectionnez la position de projection préférée.

Menu	Description
<p>Keystone (Trapèze)</p>	<p>Ajustez la distorsion trapézoïdale de l'image à l'écran.</p> <p><u>Auto V Keystone (Trapèze V auto)</u></p> <p>Fournit une image rectangulaire à l'écran en ajustant automatiquement le nombre du trapèze en cas de présence d'une image trapézoïdale à l'écran causée par l'inclinaison du projecteur.</p> <p>Enable (Activer) : Règle automatiquement le nombre du trapèze.</p> <p>Disable (Désactiver) : Permet de régler manuellement le nombre du trapèze.</p> <p><u>V Keystone (Trapèze Vert.)</u></p> <p>Le trapèze peut être réglé verticalement manuellement.</p> <p><u>H Keystone (Trapèze Hor.)</u></p> <p>Le trapèze peut être réglé horizontalement manuellement.</p> <p><u>4 Corner (4 coins)</u></p> <p>Active ou désactive le réglage des 4 coins</p> <p><u>4 Corner Adjustment (Réglage des 4 coins)</u></p> <p>Réglez chaque coin individuellement pour une flexibilité de projection maximale.</p>
<p>Zoom</p>	<p>Ajuste le réglage du zoom numérique.</p>
<p>Test Pattern (Motif de Test)</p>	<p>Testez la présentation des couleurs du projecteur et/ou réglez la mise au point de l'image projetée.</p>

Date & Time (Date et heure)

Permet de régler la date, l'heure, le fuseau horaire et le format de l'heure.

REMARQUE : L'heure est affichée dans le coin supérieur droit après connexion à Internet.

1. Sélectionner : **Home (Accueil) > Settings (Paramètres) > Date & Time (Date et heure)**.

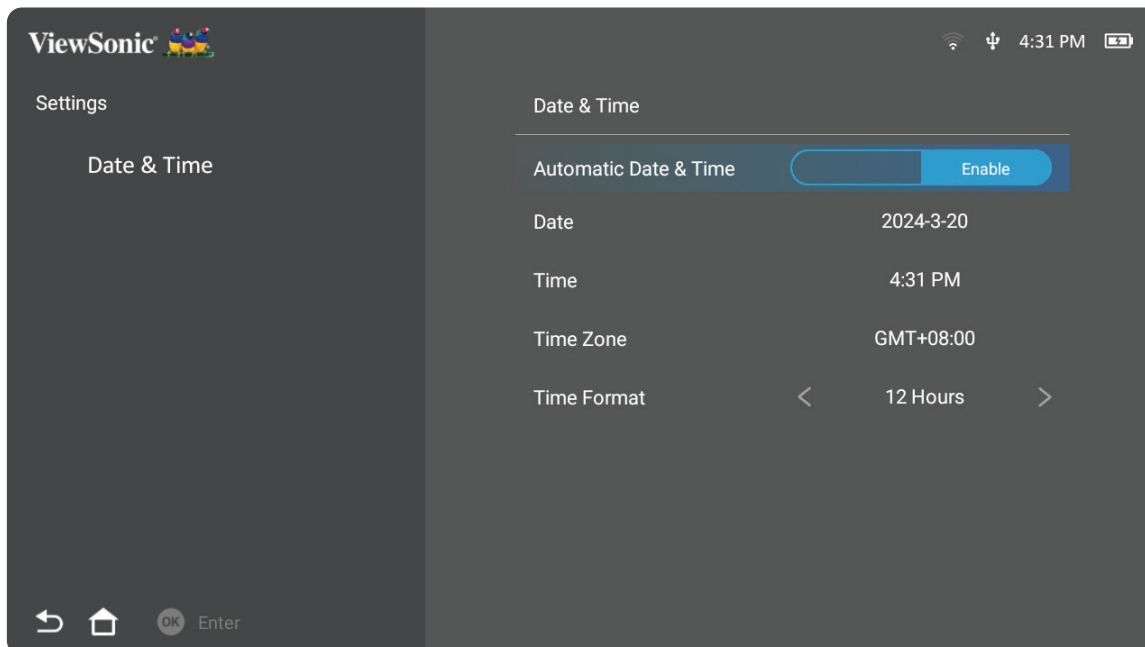

2. Utilisez les boutons **Haut** et **Bas** pour sélectionner l'option souhaitée et appuyez sur **OK**. Utilisez ensuite les boutons **Gauche** et **Droit** pour faire des réglages ou des sélections.

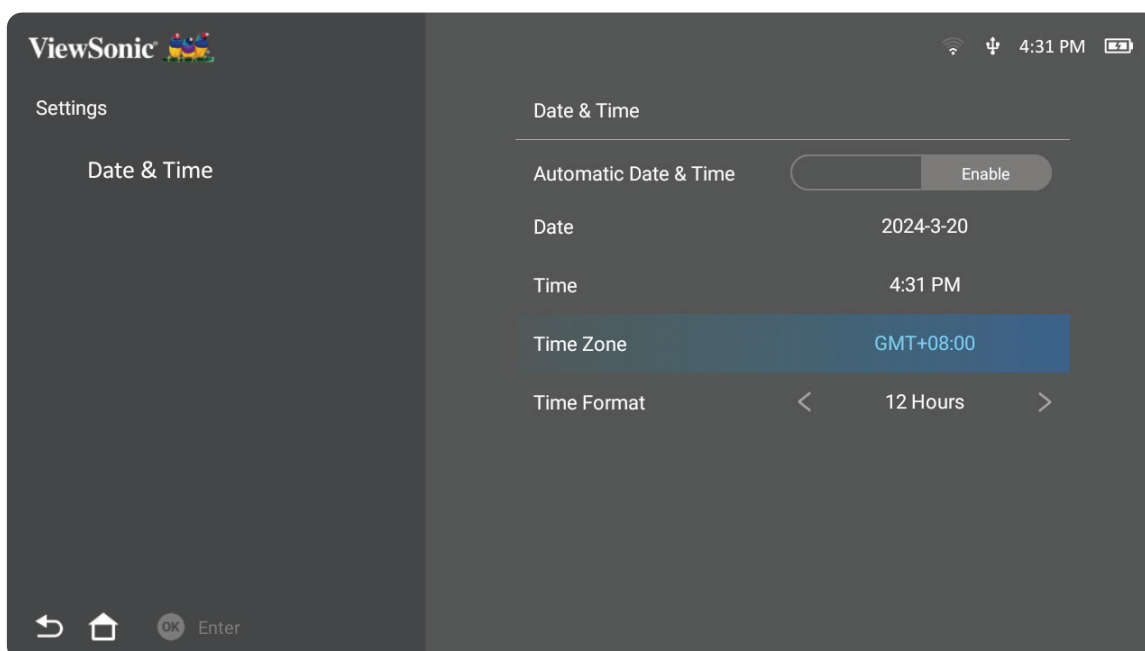

Menu	Description
Automatic Date & Time (Date et heure automatique)	Les utilisateurs peuvent synchroniser automatiquement la date et l'heure après s'être connectés à Internet. <u>Enable (Activer)</u> Active la synchronisation. <u>Disable (Désactiver)</u> Désactive la synchronisation.
Date	Ajuste automatiquement la date une fois connecté à un réseau.
Time (Heure)	Ajuste automatiquement l'heure une fois connecté à un réseau.
Time Zone (Fuseau horaire)	Sélectionnez l'emplacement de votre choix.
Time Format (Format de l'heure)	Sélectionnez un autre format d'affichage de l'heure. <u>12 Hours (12 heures)</u> Horloge au format 12 heures. <u>24 Hours (24 heures)</u> Horloge au format 24 heures.

Advanced Settings (Réglages avancés)

1. Sélectionner : **Home (Accueil) > Settings (Paramètres) > Advanced Settings (Réglages avancés)**.

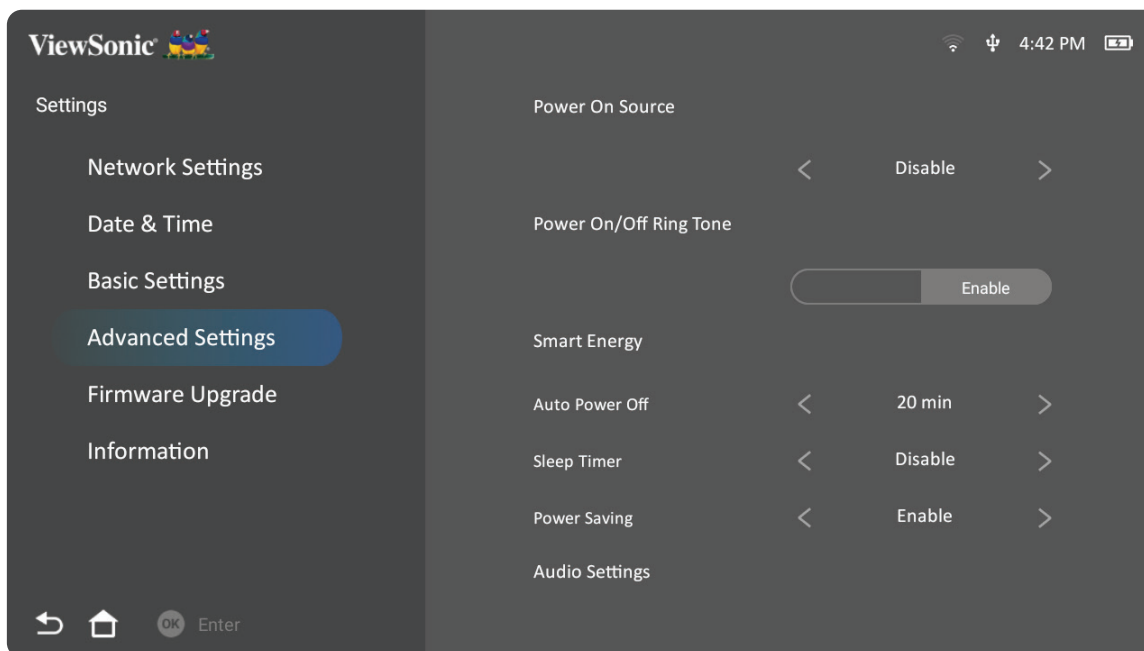

2. Utilisez les boutons **Haut** et **Bas** pour sélectionner l'option souhaitée et appuyez sur **OK**. Utilisez ensuite les boutons **Gauche** et **Droit** pour faire des réglages ou des sélections.

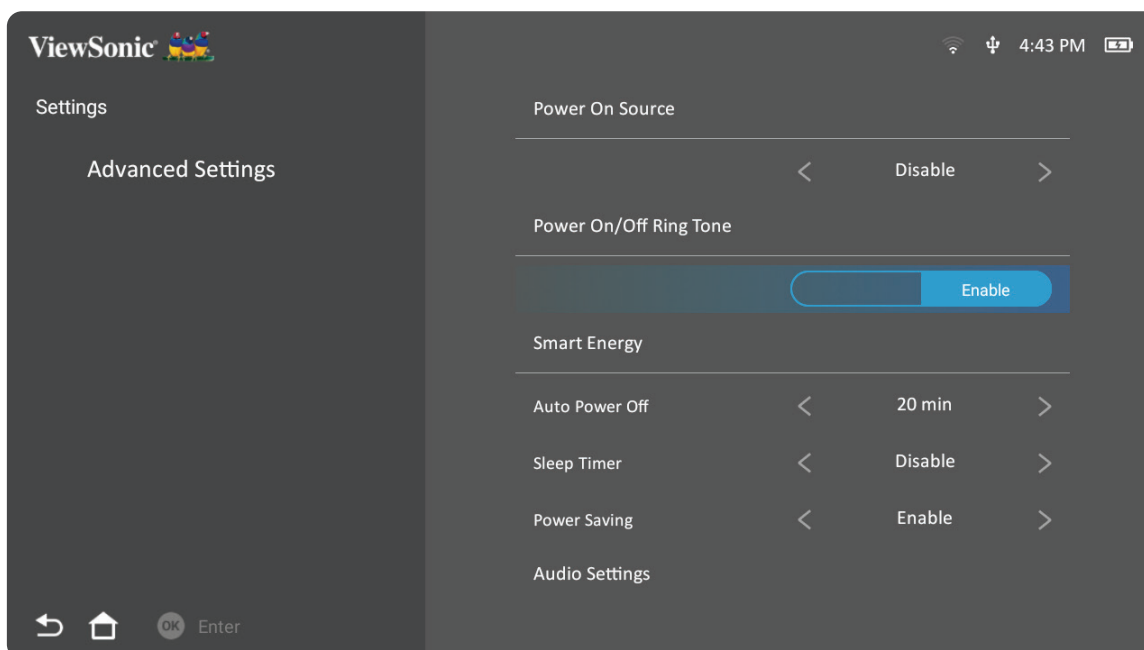

3. Pour revenir à un menu précédent, appuyez sur le bouton **Retour**.

Menu	Description
Power On Source (Source de mise sous tension)	Permet à l'utilisateur d'accéder à la source souhaitée directement après avoir allumé le projecteur.
Power On Ring Tone (Bip de mise sous tension)	Active ou désactive la sonnerie de mise sous tension.
Smart Energy (Énergie intelligente)	<p><u>Auto Power Off (Arrêt Auto)</u> Le projecteur peut s'éteindre automatiquement après une durée définie si aucune source d'entrée n'est détectée.</p> <p><u>Sleep Timer (Minuteur de veille)</u> S'éteint automatiquement après une durée définie.</p> <p><u>Power Saving (Économie d'énergie)</u> Réduit la consommation électrique si aucune source d'entrée n'est détectée après cinq (5) minutes.</p> <p>REMARQUE : La consommation électrique de la LED passe à 30 % si aucun signal n'est détecté pendant cinq (5) minutes.</p>
Audio Settings (Paramètres audio)	<p><u>Audio Mode (Mode Audio)</u> Movie (Film) : Mode audio par défaut. Music (Musique) : Optimisé pour la lecture de musique.</p> <p><u>Audio Volume (Volume audio)</u> Règle le volume de 0 à 50.</p> <p><u>Mute (Muet)</u> Coupe ou active le volume.</p>
Light Source Level (Niveau de la source lumineuse)	Sélectionnez la consommation électrique appropriée de la LED.
Screen Saver (Économiseur d'écran)	Sur la page d'accueil et les pages des dossiers, en l'absence d'action dans les cinq minutes, l'économiseur d'écran et l'affichage de l'heure sont activés.
Power Bank Mode (Mode batterie externe)	<p>Activez ou désactivez afin d'allumer ou de recharger le projecteur.</p> <p>REMARQUE : La batterie externe doit avoir une capacité d'au moins 45 W (15 V/3 A) et prendre en charge la sortie selon le protocole Power Delivery (PD).</p>

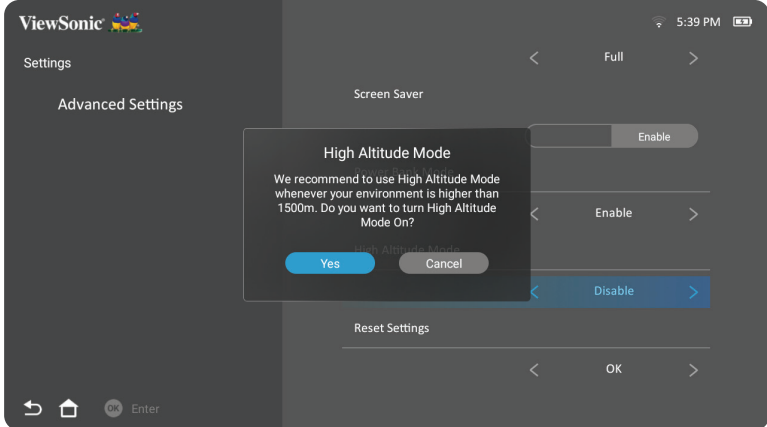
Menu	Description
<p>High Altitude Mode (Mode haute altitude)</p>	<p>Il est recommandé d'utiliser le mode Haute altitude lorsque votre environnement est entre 1 500 et 3 000 m au-dessus du niveau de la mer et la température comprise entre 5°C et 25°C.</p>  <p>REMARQUE : Si vous utilisez ce projecteur dans des conditions extrêmes autres que celles mentionnées ci-dessus, il peut présenter des symptômes d'arrêt automatique afin d'éviter une surchauffe. Dans ce cas, vous pouvez éliminer ces symptômes en sélectionnant le mode Haute altitude. Cependant, il n'est pas garanti que le projecteur puisse fonctionner dans toutes les conditions difficiles ou extrêmes.</p>
<p>Reset Settings (Réinitialiser réglages)</p>	<p>Réinitialise les paramètres aux valeurs par défaut.</p> <p>REMARQUE : Language (Langue), High Altitude Mode (Mode haute altitude), Projector Position (Position du projecteur), Network Settings (Paramètres réseau), All installed Apps (Toutes les applications) installées dans l'Apps Center (Centre d'applications), Add App (Ajouter une application) et Light Source Hours (Heures de la source lumineuse) restent inchangés.</p>
<p>Reset to Factory Default (Réinitialiser aux valeurs d'usine par défaut)</p>	<p>Restaure tous les réglages à leurs valeurs par défaut.</p> <p>REMARQUE : Les heures de la source lumineuse restent inchangées.</p>

Firmware Upgrade (Mise à jour du micrologiciel)

Les utilisateurs peuvent mettre à jour le firmware par Internet ou USB et vérifier le numéro de la version.

REMARQUE : Ne débranchez pas le cordon d'alimentation, l'USB et ne vous déconnectez pas d'Internet pendant le processus de mise à niveau.

1. Avant d'accéder au menu **Firmware Upgrade (Mise à niveau du firmware)**, assurez-vous que le projecteur est connecté à Internet.
2. Pour accéder au menu, sélectionnez : **Home (Accueil) > Settings (Paramètres) > Firmware Upgrade (Mise à niveau du firmware)**.

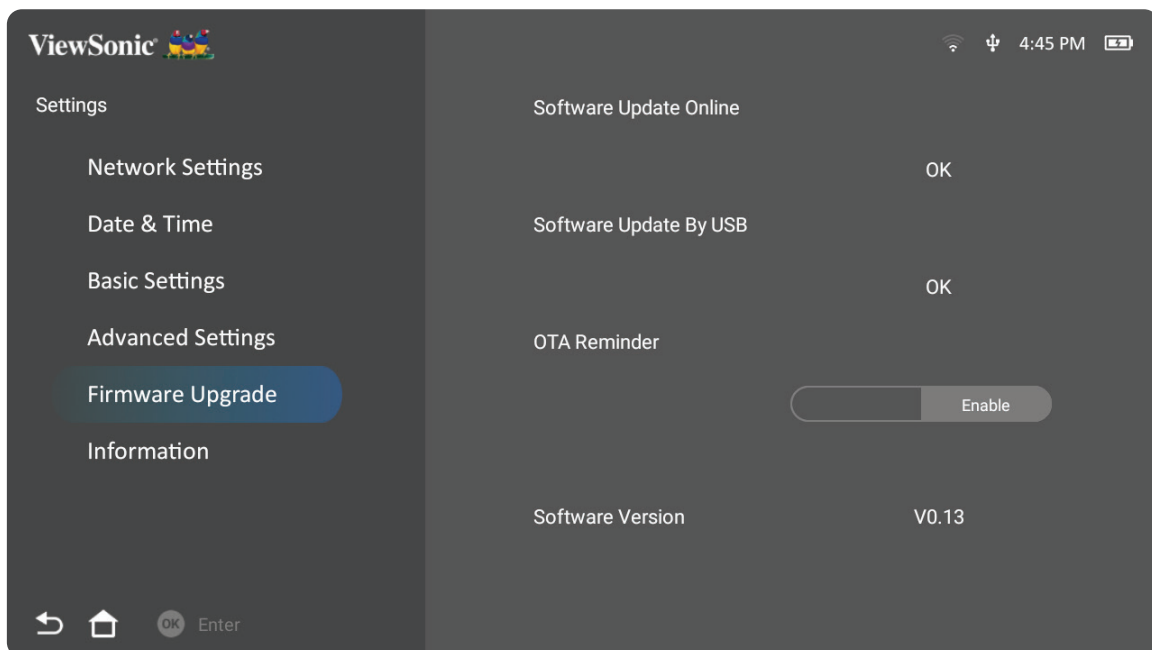

Mise à jour du firmware en ligne

1. Allez dans : **Home (Accueil) > Settings (Paramètres) > Firmware Upgrade (Mise à niveau du firmware) > Software Update Online (Mise à jour du logiciel en ligne).**

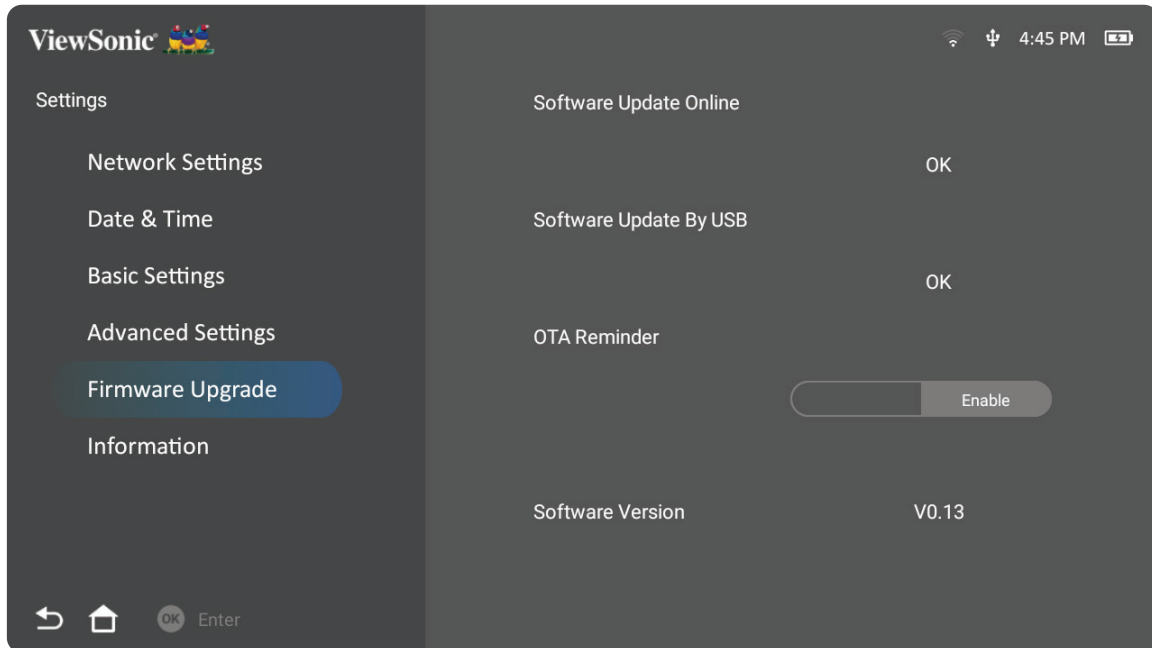

2. Sélectionnez **Enter (Entrée)** en appuyant sur **OK** sur la télécommande.
3. Le système vérifie le site Web de ViewSonic (OTA) et affiche le message de dialogue ci-dessous en cas de présence d'un nouveau firmware.

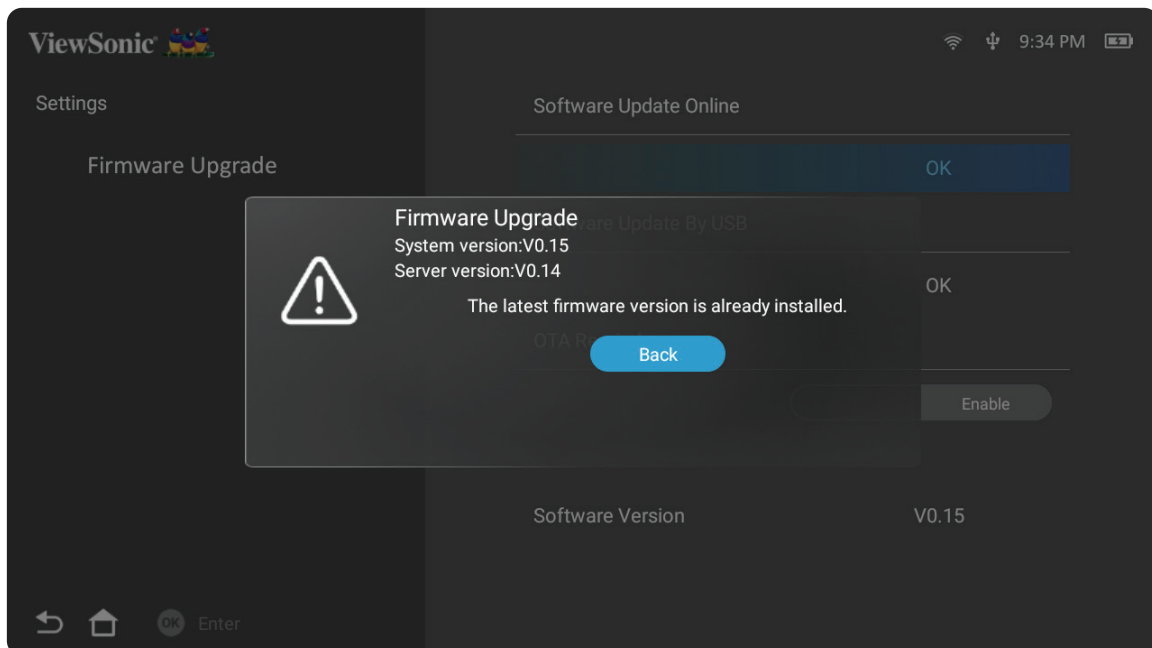

- Après avoir sélectionné **Yes (Oui)**, une barre d'avancement apparaît lorsque le processus de mise à jour commence.



- Après avoir atteint 100 %, le projecteur redémarre et l'écran devient noir pendant quelques minutes. L'ensemble du processus prend environ 10 minutes.
- Après avoir mis à jour le firmware, le redémarrage du projecteur prend quelques minutes.

Mise à jour du firmware via USB avec le format FAT32

REMARQUE : Format NTFS, en lecture seule.

1. Téléchargez la dernière version depuis le site Web de ViewSonic et copiez le fichier sur un périphérique USB.
2. Branchez le périphérique USB au projecteur, puis accédez à : **Home (Accueil) > Settings (Paramètres) > Firmware Upgrade (Mise à niveau du firmware) > Software Update By USB (Mise à jour du logiciel Par USB)**.
3. Sélectionnez **Enter (Entrée)** en appuyant sur **OK** sur la télécommande.
4. Le système détecte la version du firmware et affiche le message de dialogue ci-dessus.
5. Après avoir sélectionné **Yes (Oui)**, une barre d'avancement apparaît lorsque le processus de mise à jour commence.
6. Après avoir atteint 100 %, le projecteur redémarre et l'écran devient noir pendant quelques minutes. L'ensemble du processus prend environ 10 minutes.
7. Après avoir mis à jour le firmware, le redémarrage du projecteur prend quelques minutes.

Information (Informations)

1. Sélectionner : **Home (Accueil) > Settings (Paramètres) > Information (Informations)**.

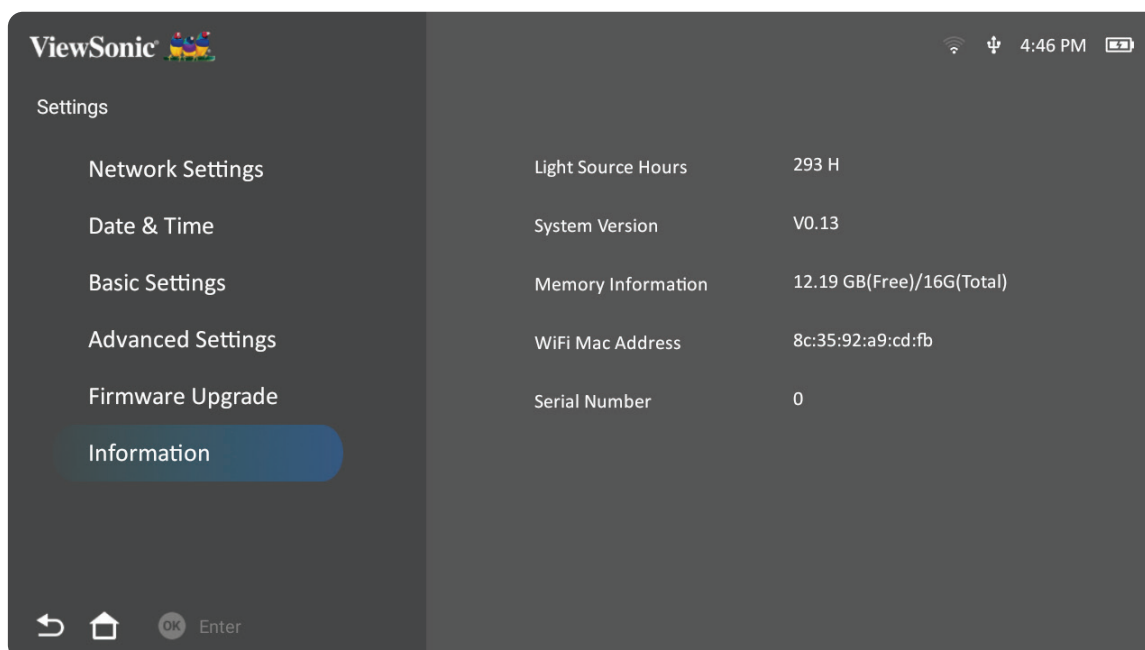

2. Affiche le statut et les informations système.

REMARQUE : Appuyez sur le bouton **Accueil** de la télécommande pour revenir à **Home Screen (Écran Accueil)** à tout moment.

Screen Mirroring (Mise en miroir de l'écran)

Mettez l'écran de votre appareil personnel en miroir. Pour configurer la mise en miroir d'écran sans fil, consultez « Miroir d'écran sans fil » à la page 17.

REMARQUE : Assurez-vous que votre appareil est connecté au même réseau que le projecteur.

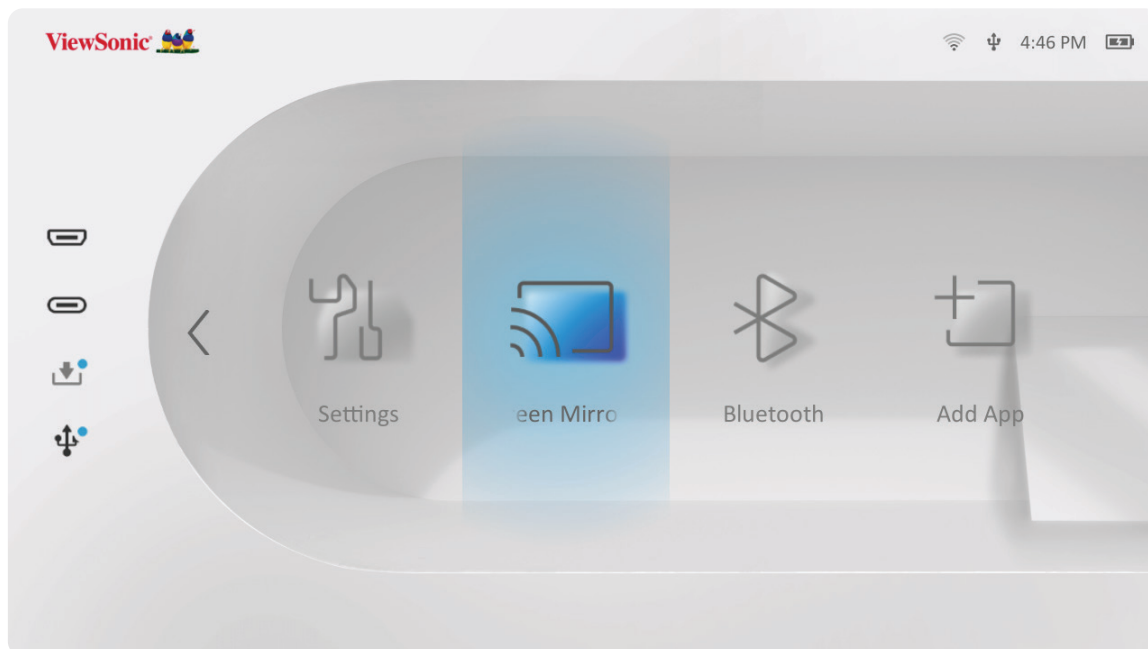

Bluetooth

Le projecteur est équipé de Bluetooth, qui permet à l'utilisateur de connecter son appareil sans fil pour la lecture audio. Pour plus d'informations, consultez la page « Connexion au Bluetooth » à la page 18.

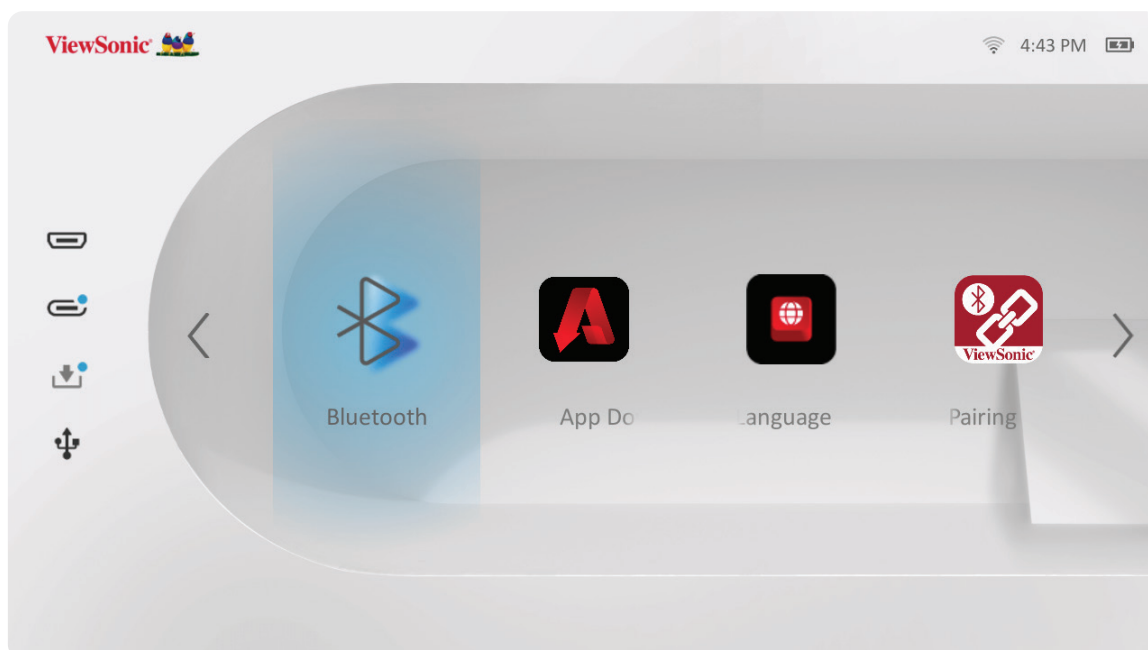

Ajouter des applications

Ajoutez vos applications favorites à **Home Screen (Écran Accueil)**.

1. Depuis **Home Screen (Écran Accueil)**, sélectionnez **Add App (Ajouter une application)** puis appuyez sur **OK** sur la télécommande.

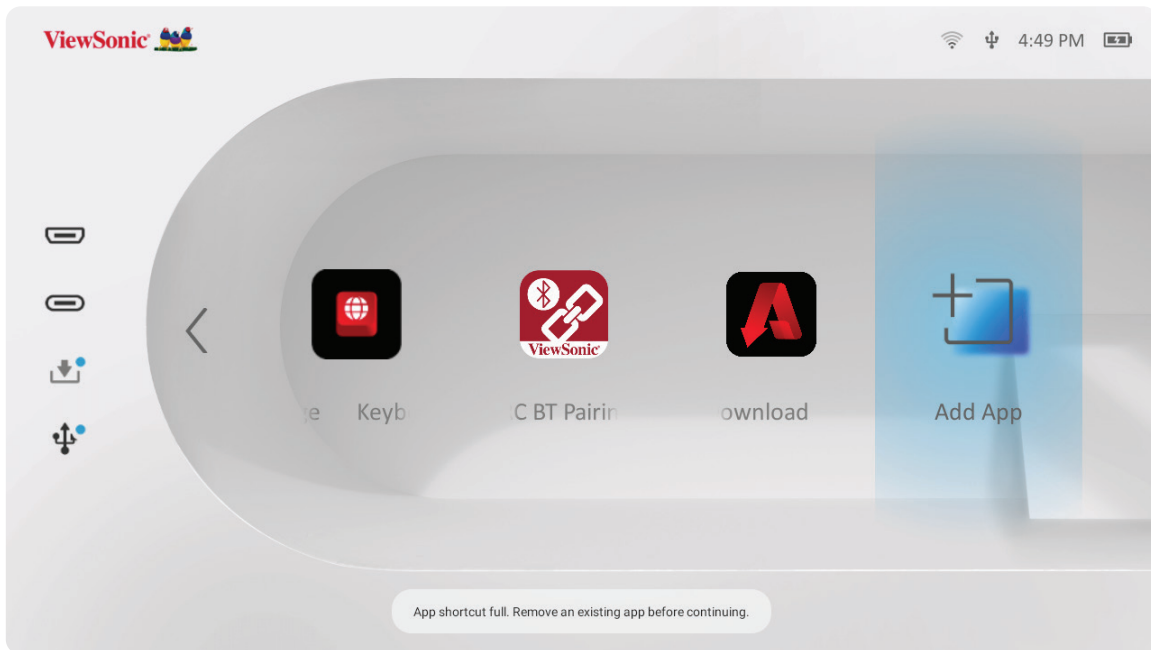

2. Utilisez les boutons directionnels pour sélectionner l'application souhaitée et appuyez sur **OK**.

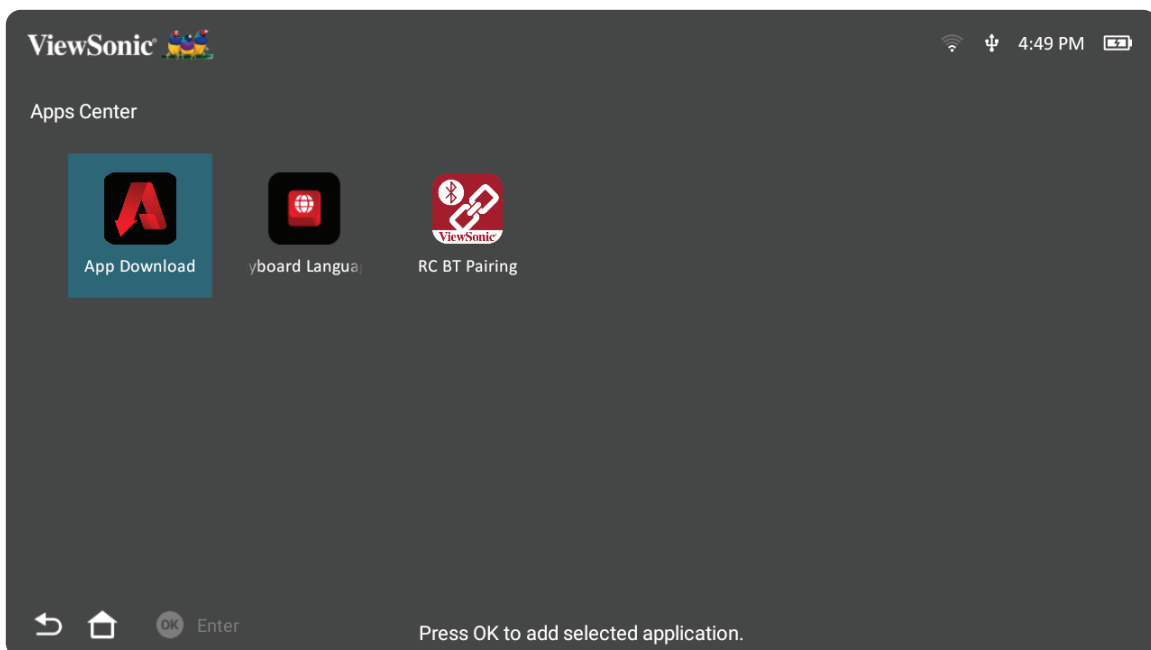

3. À présent, votre application favorite apparaît sur **Home Screen (Écran Accueil)**.

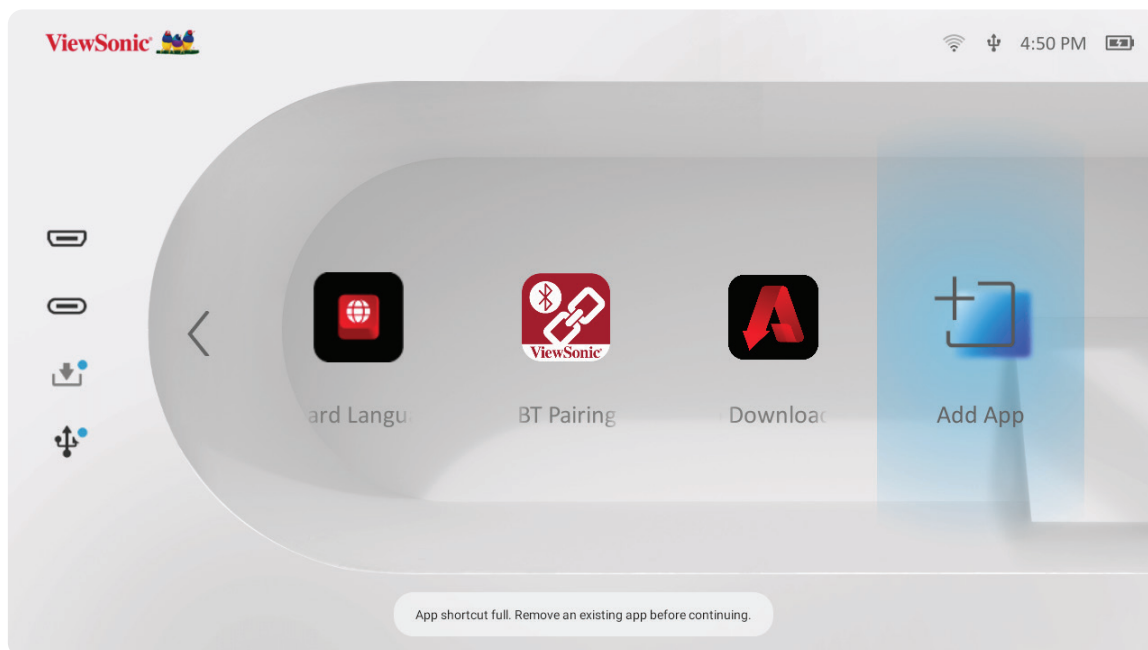

Supprimer des applications depuis l'écran d'accueil

1. Depuis **Home Screen (Écran Accueil)**, sélectionnez l'application que vous souhaitez supprimer, appuyez et maintenez **OK** enfoncé pendant trois (3) secondes.
2. Le message « Do you want Delete this application from My Favorites? (Souhaitez-vous supprimer cette application de Mes favoris ?) » apparaît.

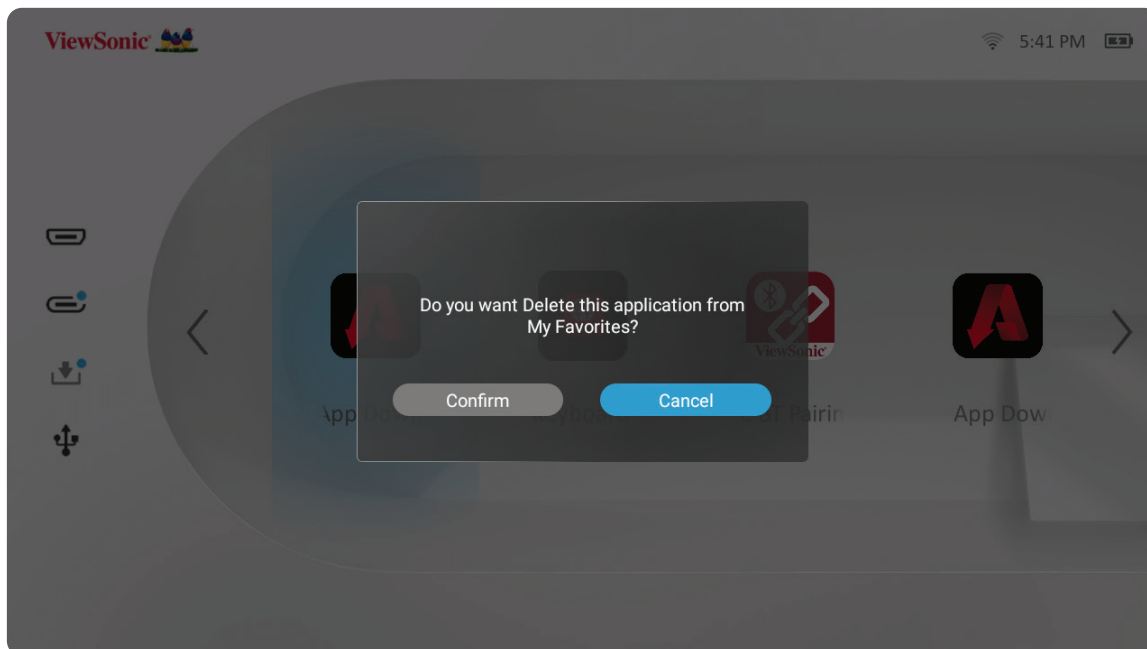

3. Sélectionnez **Confirm (Confirmer)** et appuyez sur **OK** pour supprimer l'application.

Annexe

Caractéristiques

Élément	Catégorie	Caractéristiques
Projecteur	Type	0,2" WVGA, LED
	Taille d'affichage	24"~100"
	Distance de projection	0,64-2,66 m (38"@ 1 m)
	Objectif	F=1,7, f=5,5 mm
	Zoom optique	Fixe
	Zoom numérique	0,8x~1,0x
	Type de source lumineuse	LED RVB
	Durée de vie de la source lumineuse (Normale)	jusqu'à 60 000 heures
	Couleurs affichées	1,07 milliard de couleurs
	Trapèze	-/+ 40 (Vertical)
	Capacité de la batterie	11 790 mAh (3 930 mAh 3,7 V x3)
Signal d'entrée	HDMI	f_h : 15 K~102 KHz, f_v : 23~120 Hz,
Résolution	Native (Natif)	854 x 480
	Assistance	VGA (640 x 480) à Full HD (1920 x 1080)
Entrée	HDMI	1 x (HDMI 1.4, HDCP 1.4)
	Entrée audio	Bluetooth 4.2
	USB Type-A	1 x (lecteur USB 2.0)
	USB Type-C	1 x (Sortie Vidéo - 5 V/1,5A)
	Wi-Fi	1 x (5G)
Sortie	Haut-parleur	2 x Cube 3 W
	USB Type A (Alimentation)	1 x (USB 2.0, 5 V/1 A ; partage avec le lecteur USB)
	Sortie audio (Bluetooth)	Bluetooth 4.2
	Sortie audio (3,5 mm)	1
Interrupteur mise en marche/arrêt	Tension d'entrée	100-240V CA, 50/60 Hz (commutation automatique)
	Tension de sortie	CC 19V / 3,26A
Stockage local		Total : 16 GO
		Disponible : 12 GO
Conditions de fonctionnement	Température	0°C à 35°C (32°F à 95°F)
	Humidité relative	0% jusqu'à 90% (sans condensation)
Dimensions	Caractéristiques physiques (L x H x P)	166 x 138 x 54 mm (6,54" x 5,43" x 2,13")
Poids	Caractéristiques physiques	0,8 kg (1,76 lbs)
Consommation électrique	Activer	45W (standard)
	Désactiver	< 0,5 W (Veille)

Chronogramme

Synchronisation vidéo HDMI/USB C

Synchronisation	Résolution	Fréquence horizontale (kHz)	Fréquence verticale (Hz)	Fréquence de l'horloge de points (MHz)
480i	720(1440) x 480	15,73	59,94	27
480p	720 x 480	31,47	59,94	27
576i	720(1440) x 576	15,63	50	27
576p	720 x 576	31,25	50	27
720/50p	1280 x 720	37,5	50	74,25
720/60p	1280 x 720	45	60	74,25
1080/24P	1920 x 1080	27	24	74,25
1080/25P	1920 x 1080	28,13	25	74,25
1080/30P	1920 x 1080	33,75	30	74,25
1080/50i	1920 x 1080	28,13	50	74,25
1080/60i	1920 x 1080	33,75	60	74,25
1080/50P	1920 x 1080	56,25	50	148,5
1080/60P	1920 x 1080	67,5	60	148,5

Prise en charge de la synchronisation PC via HDMI/USB C

Résolution	Taux de rafraîchissement (Hz)	Fréquence horizontale (kHz)	Fréquence de l'horloge de points (MHz)
640 x 480	59,94	31,469	25,175
	72,809	37,861	31,5
	75	37,5	31,5
720 x 400	70,087	31,469	28,3221
800 x 600	56,250	35,156	36
	60,317	37,879	40
	72,188	48,077	50
	75	46,875	49,5
1024 x 768	60,004	48,363	65
	70,069	56,476	75
	75,029	60,023	78,75
1152 x 864	75	67,5	108
1280 x 720	50	37,5	74,25
	60	45,00	74,25
1280 x 768	59,87	47,776	79,5
	74,893	60,289	102,25
1280 x 800	59,81	49,702	83,5
	74,934	62,795	106,5
1280 x 960	60	60	108
1280 x 1024	60,02	63,981	108
	75,025	79,976	135
1360 x 768	60,015	47,712	85,5
1400 x 1050	59,978	65,317	121,75
1440 x 900	59,887	55,935	106,5
	60	55,469	88,75
	74,984	70,635	136,75
1600 x 1200	60	75	162
1680 x 1050	59,883	64,674	119,000
	59,954	65,29	146,25
1920 x 1080	60	67,5	148,5

Prise en charge de la synchronisation 3D

HDMI 3D (BlueRay 3D avec trame informations)				
Signal	Résolution (points)	Rapport D'Aspect	Taux de rafraîchissement (Hz)	Assistance
Encapsulage de trame				
1080p	1920 x 1080	16:9	23,98/24	Oui
720p	1280 x 720	16:9	50/59,94/60	Oui
Côte à côte				
1080i	1920 x 1080	16:9	50/59,94/60	Oui
Haut et bas				
1080p	1920 x 1080	16:9	23,98/24	Oui
720p	1280 x 720	16:9	50/59,94/60	Oui

Réglage manuel 3D (HDMI/USB C)				
Signal	Résolution (points)	Rapport D'Aspect	Taux de rafraîchissement (Hz)	Assistance
SVGA	800 x 600	4:3	60*	Oui
XGA	1024 x 768	4:3	60*	Oui
HD	1280 x 720	16:9	60*	Oui
WXGA	1280 x 800	16:9	60*	Oui
HDTV (1080p)	1920 x 1080	16:9	60	Oui
REMARQUE :				
* Les signaux 60 Hz sont pris en charge pour Côte à côte, Haut et bas et Séquence de trames				

Voyants LED

Voyant	Description
Vert	Marche
Rouge	Mode veille
Blanc clignotant	Chargement du projecteur
Blanc fixe	La batterie est complètement chargée

Dépannage

Cette section décrit certains problèmes courants que vous pouvez rencontrer lors de l'utilisation du projecteur.

Problème ou question	Solutions possibles
Le projecteur ne s'allume pas.	<ul style="list-style-type: none">• Assurez-vous que le cordon d'alimentation est correctement branché au projecteur et à la prise électrique.• Si le processus de refroidissement n'est pas terminé, veuillez attendre jusqu'à ce qu'il soit terminé puis essayez de rallumer le projecteur.• Si ce qui précède ne fonctionne pas, essayez une autre prise électrique ou un autre appareil électrique avec la même prise électrique.• Vérifiez que la batterie dispose d'une capacité restante¹ ou branchez l'adaptateur secteur.• Lorsque le niveau de la batterie du projecteur est bas, il peut s'éteindre et s'allumer automatiquement à plusieurs reprises. Veuillez éteindre le projecteur et charger la batterie pendant au moins 30 minutes.
Il n'y a aucune image	<ul style="list-style-type: none">• Assurez-vous que le câble de la source vidéo est raccordé correctement et que la source vidéo est allumée.• Si la source d'entrée n'est pas sélectionnée automatiquement, sélectionnez la source correcte avec la touche Source sur le projecteur ou la télécommande.
L'image est floue	<ul style="list-style-type: none">• Ajuster la bague de mise au point permet de mettre au point correctement l'objectif de projection.• Assurez-vous que le projecteur et l'écran sont alignés correctement. Si nécessaire, ajustez la hauteur du projecteur ainsi que l'angle et la direction de projection.
La télécommande ne fonctionne pas	<ul style="list-style-type: none">• Assurez-vous qu'il n'y a aucun obstacle entre la télécommande et le projecteur ; et qu'ils sont à moins de 8 m (26 pi.) l'un de l'autre.• Les piles peuvent être déchargées, veuillez vérifier et les remplacer si nécessaire.
Le projecteur/ système est figé et ne répond pas	<ul style="list-style-type: none">• Veuillez basculer l'interrupteur Alimentation sur off/on (arrêt/marche) pour réinitialiser l'appareil.

¹ Il est possible que la batterie ait besoin d'être chargée pendant 2 heures en premier si l'appareil n'a pas été utilisé pendant une longue période.

Entretien

Précautions générales

- Assurez-vous que le projecteur est éteint et que le câble d'alimentation est débranché de la prise électrique.
- Ne retirez jamais de pièces du projecteur. Contactez ViewSonic® ou un revendeur si une pièce du projecteur doit être remplacée.
- Ne vaporisez et ne versez jamais de liquide directement sur le boîtier.
- Manipulez délicatement le projecteur, car un projecteur de couleur plus sombre, s'il est éraflé, peut présenter des marques plus visibles qu'un projecteur de couleur plus claire.

Nettoyage de l'objectif

- Utilisez une bombe d'air comprimé pour ôter la poussière.
- Si l'objectif n'est toujours pas propre, utilisez du papier nettoyant pour objectif ou humidifiez un chiffon doux avec un produit nettoyant pour objectif et essuyez délicatement la surface.

ATTENTION : Ne frottez jamais l'objectif avec des matériaux abrasifs.

Nettoyage du boîtier

- Utilisez un chiffon doux, sec et non pelucheux pour enlever la saleté ou la poussière.
- Si le boîtier n'est toujours pas propre, nettoyez-le en appliquant une petite quantité de produit de nettoyage sans ammoniac et sans alcool, doux et non abrasif sur un chiffon propre, doux et non pelucheux; puis essuyez la surface.

ATTENTION : N'utilisez jamais de cire, d'alcool, de benzène, de dissolvant ni aucun autre détergent chimique.

Rangement du projecteur

Si vous prévoyez de ranger le projecteur pendant une durée prolongée :

- Assurez-vous que la température et l'humidité de l'espace de rangement sont dans la plage recommandée.
- Rétractez complètement le pied de réglage.
- Retirez les piles de la télécommande.
- Placez le projecteur dans son emballage d'origine ou équivalent.

Clause de non-responsabilité

- ViewSonic® ne recommande pas l'utilisation de produits de nettoyage à base d'ammoniac ou d'alcool pour le nettoyage de l'objectif ou du boîtier. Certains produits chimiques de nettoyage peuvent endommager l'objectif et/ou le boîtier du projecteur.
- ViewSonic® n'est pas tenu responsable des dommages résultants de l'utilisation de produits de nettoyage à base d'ammoniac ou d'alcool.

Informations relatives à la réglementation et aux services

Informations de conformité

Cette section aborde toutes les exigences et déclarations relatives aux réglementations. Les applications correspondantes confirmées doivent correspondre aux étiquettes de la plaque signalétique et aux marquages associés sur l'appareil.

Déclaration de conformité FCC

Cet appareil est conforme à l'article 15 des Règlements FCC. Son utilisation est soumise aux deux conditions suivantes : (1) cet appareil ne doit pas causer d'interférence nuisible et (2) cet appareil doit accepter toutes les interférences reçues, y compris les interférences pouvant causer un fonctionnement non souhaité. Cet équipement a été testé et déclaré conforme aux limites pour un appareil numérique de classe B, conformément à la section 15 de la réglementation de la FCC.

Ces limitations sont stipulées aux fins de garantir une protection raisonnable contre les interférences nuisibles en installation résidentielle. Cet équipement génère, utilise et peut émettre des radiofréquences et, s'il n'est pas installé et utilisé conformément aux instructions, peut provoquer des interférences nuisibles aux communications radio. Cependant, nous ne pouvons garantir que des interférences ne se produiront pas dans une installation particulière. Si cet appareil cause des interférences nuisibles à la réception de la radio ou de la télévision, ce que vous pouvez facilement observer en éteignant et en rallumant l'appareil, nous vous encourageons à prendre une ou plusieurs des mesures correctives suivantes :

- Modifier l'orientation ou la position de l'antenne de réception.
- Augmenter l'espace entre l'équipement et le récepteur.
- Brancher l'équipement sur une autre prise ou un autre circuit que celle/celui sur laquelle/lequel le récepteur est branché.
- Consulter le revendeur ou un technicien radio/télévision expérimenté pour obtenir de l'aide.

Avvertissement : Tout changement ou modification non expressément approuvé par les autorités responsables de la conformité peut révoquer le droit de l'utilisateur à employer l'appareil en question.

Déclaration de la FCC relative à l'exposition aux radiations

Cet appareil est conforme aux limites d'exposition au rayonnement RF de la FCC établies pour un environnement non contrôlé. Les utilisateurs finaux doivent suivre les instructions de fonctionnement spécifiques pour respecter le seuil d'exposition aux radiofréquences (RF).

Cet émetteur ne doit pas être situé près de, ni utilisé avec une autre antenne ou un autre émetteur. Cet équipement doit être installé et utilisé en maintenant une distance minimale de 20 centimètres entre le radiateur et votre corps.

Le manuel de l'utilisateur ou le mode d'emploi du radiateur intentionnel ou non intentionnel doit avertir l'utilisateur que des changements ou des modifications non expressément approuvés par la partie responsable de la conformité pourraient annuler le droit de l'utilisateur à utiliser l'équipement.

Déclaration Industry Canada

This Class B digital apparatus complies with Canadian ICES-003.

Cet appareil numérique de la classe B est conforme à la norme NMB-003 du Canada.

CAN ICES (B) / NMB (B)

Mention d'Avertissement IC

Ce dispositif est conforme aux normes réglementaires CNR de Industrie Canada en matière d'exemption de licence. Son utilisation est soumise aux deux conditions suivantes : (1) Cet appareil ne doit pas provoquer d'interférences et (2) cet appareil doit tolérer toutes les interférences reçues, y compris les interférences susceptibles de provoquer un fonctionnement incorrect.

Le présent appareil est conforme aux CNR d'Industrie Canada applicables aux appareils radio exempts de licence. L'exploitation est autorisée aux deux conditions suivantes : (1) l'appareil ne doit pas produire de brouillage, et (2) l'utilisateur de l'appareil doit accepter tout brouillage radioélectrique subi, même si le brouillage est susceptible d'en compromettre le fonctionnement.

Mention du code du pays

Seulement les canaux 1-11 sont disponibles sur les produits vendus aux États-Unis/Canada. Il ne sera pas possible de sélectionner d'autres canaux.

Pour les produits disponibles aux États-Unis/Canada du marché, seul le canal 1 à 11 peuvent être exploités. Sélection d'autres canaux n'est pas possible.

Avis sur l'exposition aux radiations IC

Cet appareil est conforme aux limites d'exposition aux radiations RSS-102 de IC établies pour un environnement sans contrôle. Cet équipement doit être installé et utilisé en maintenant une distance minimale de 20 centimètres entre le radiateur et votre corps. Le dispositif pour la bande 5150-5825 MHz est uniquement destiné à un usage intérieur afin de réduire le potentiel d'interférence nuisible aux systèmes mobiles par satellite à canal commun.

Cet équipement est conforme aux limites d'exposition aux rayonnements IC établies pour un environnement non contrôlé. Cet équipement doit être installé et utilisé avec un minimum de 20cm de distance entre la source de rayonnement et votre corps. Les dispositifs fonctionnant dans la bande 5150-5825 MHz sont réservés uniquement pour une utilisation à l'intérieur afin de réduire les risques de brouillage.

Le fonctionnement dans la bande 5150-5250 MHz est uniquement destiné à une utilisation à l'intérieur afin de réduire le potentiel d'interférence nuisible aux systèmes mobiles par satellite à canal commun.

La bande 5150-5250 MHz est réservée uniquement pour une utilisation à l'intérieur afin de réduire les risques de brouillage préjudiciable aux systèmes de satellites mobiles utilisant les mêmes canaux.

Conformité à la CE pour les pays européens

CE Cet appareil est conforme à la directive EMC 2014/30/UE et à la directive sur les basses tensions 2014/35/UE. Directive Éco-conception 2009/125/CE et directive Équipements radio 2014/53/UE.

Plage de fréquence : 2400-2483,5 MHz, 5150-5250 MHz

Puissance de sortie maximale : sous 20 dBm

Les informations suivantes sont uniquement pour les pays de l'UE :

Le label de droite indique la conformité à la directive sur l'élimination des équipements électriques et électroniques 2012/19/UE (DEEE). Il indique l'obligation de NE PAS jeter cet équipement avec les déchets municipaux, mais d'utiliser les systèmes de retour et de collecte conformément à la loi locale.



Si les batteries, les accumulateurs et les piles boutons inclus avec cet équipement portent le symbole chimique Hg, Cd, ou Pb, alors ce la indique que la batterie contient un métal lourd avec un taux supérieur à 0,0005% pour le mercure, ou supérieur à 0,002% pour le cadmium, ou supérieur à 0,004% pour le plomb.



Déclaration de conformité RoHS2

Ce produit a été conçu et fabriqué conformément à la directive 2011/65/UE du Parlement et du Conseil Européens concernant la restriction d'utilisation de certaines substances dangereuses dans les équipements électriques et électroniques (directive RoHS2) et est réputé respecter les valeurs de concentration maximale émises par le Comité européen d' Adaptation Technique (TAC), comme indiqué ci-dessous :

Substance	Concentration maximale proposée	Concentration réelle
Plomb (Pb)	0,1%	< 0,1%
Mercuré (Hg)	0,1%	< 0,1%
Cadmium (Cd)	0,01%	< 0,01%
Chrome hexavalent (Cr6 ⁺)	0,1%	< 0,1%
Biphényles polybromés (PBB)	0,1%	< 0,1%
Diphényléthers polybromés (PBDE)	0,1%	< 0,1%
Phtalate de bis (2-éthylhexyle) (DEHP)	0,1%	< 0,1%
Phtalate de benzyle et de butyle (BBP)	0,1%	< 0,1%
Phtalate de dibutyle (DBP)	0,1%	< 0,1%
Phtalate de diisobutyl (DIBP)	0,1%	< 0,1%

Certains composants des produits mentionnés ci-dessus sont exemptés de l'annexe III des directives RoHS2, comme indiqué ci-dessous : Voici des exemples de composants exemptés :

- L'alliage de cuivre contenant jusqu'à 4% de plomb.
- Le plomb dans les soudures à haute température de fusion (c.-à-d. les alliages à base de plomb contenant 85% ou plus de plomb en poids).
- Les composants électriques et électroniques contenant du plomb dans un verre ou une céramique autres que les céramiques diélectriques des condensateurs, par ex. les dispositifs piézoélectroniques, ou dans un composé à matrice de verre ou de céramique.
- Conducteur en céramique diélectrique dans les condensateurs pour une tension nominale de 125 V CA ou 250 V CC ou plus.

Avertissement relatif à la batterie

- Batterie :
 - » Les températures extrêmes hautes ou basses auxquelles une batterie peut être soumise pendant son utilisation, son stockage ou son transport ; et la faible pression atmosphérique à haute altitude.
 - » Remplacement d'une batterie par un type incorrect qui peut faire mal fonctionner une mesure de sauvegarde (par exemple, dans le cas de certains types de batteries au lithium) ;
 - » L'élimination de la batterie dans le feu ou dans un four chaud, ou l'écrasement ou le découpage de la batterie peuvent entraîner une explosion ;
 - » Une batterie soumise à un environnement à température extrêmement élevée peut exploser ou entraîner une fuite de liquide ou de gaz inflammable ;
 - » Une batterie soumise à une pression d'air extrêmement basse peut exploser ou entraîner une fuite de liquide ou de gaz inflammable.

Avertissement

- » La batterie utilisée dans cet appareil peut présenter un risque d'incendie ou de brûlure chimique si elle est retirée ou démontée.
- » Respectez les étiquettes d'avertissement pour votre sécurité personnelle.
- » Il y a un risque d'explosion si la batterie est remplacée par une batterie d'un type incorrect.
- » Ne pas la jeter au feu.
- » N'essayez jamais de court-circuiter la batterie de votre projecteur LED.
- » Arrêtez de l'utiliser si une fuite est détectée.
- » La batterie et ses composants doivent être recyclés ou éliminés correctement.
- » Maintenez la batterie et les autres petits composants éloignés des enfants.

Restrictions indiennes sur les substances dangereuses

Déclaration de restriction sur les substances dangereuses (Inde). Ce produit est conforme à la « India E-waste Rule 2011 » et interdit l'utilisation du plomb, du mercure, du chrome hexavalent, des biphényles polybromés et des diphényléthers polybromés à des concentrations supérieures à 0,1% en poids et à 0,01% en poids pour le cadmium, à l'exception des exemptions définies dans l'annexe 2 de la règle.

Mise au rebut en fin de vie du produit

ViewSonic® respecte l'environnement et se consacre au travail et à la vie dans le respect de l'écologie. Merci de faire partie d'une informatique plus intelligente et plus écologique. Veuillez visiter le site Internet de ViewSonic® pour en savoir plus.

USA et Canada :

<https://www.viewsonic.com/us/go-green-with-viewsonic>

Europe :

<https://www.viewsonic.com/eu/environmental-social-governance/recycle>

Taiwan :

<https://recycle.moenv.gov.tw/>

Pour les utilisateurs de l'UE, veuillez nous contacter pour toute question relative à la sécurité ou à un accident survenu avec ce produit :

ViewSonic Europe Limited



Haaksbergweg 75
1101 BR Amsterdam
Netherlands



+31 (0) 650608655



EPREL@viewsoniceurope.com



<https://www.viewsonic.com/eu/>

Informations de copyright

Copyright© ViewSonic® Corporation, 2024. Tous droits réservés.

Macintosh et Power Macintosh sont des marques commerciales déposées de Apple Inc.

Microsoft, Windows et le logo Windows sont des marques commerciales déposées de Microsoft Corporation aux États-Unis et dans d'autres pays.

ViewSonic® et le logo des trois oiseaux sont des marques déposées de ViewSonic® Corporation.

VESA est une marque déposée de Video Electronics Standards Association. DPMS, DisplayPort et DDC sont des marques déposées de VESA.

ENERGY STAR® est une marque déposée de l'Agence américaine de protection de l'environnement (EPA).

En tant que partenaire de ENERGY STAR®, ViewSonic® Corporation a déterminé que ce produit respecte les directives ENERGY STAR® en matière d'efficacité énergétique.

Clause de non-responsabilité : ViewSonic® Corporation ne saurait être tenu responsable des erreurs ou omissions techniques ou éditoriales contenues dans le présent document, ni des dommages directs ou indirects résultant de la fourniture de ce matériel ou des performances ou de l'utilisation de ce produit.

Dans un but d'amélioration continue du produit, ViewSonic® Corporation se réserve le droit de modifier les spécifications du produit sans préavis. Les indications contenues dans ce document peuvent évoluer sans préavis.

Aucune partie de ce document ne peut être copiée, reproduite ou transmise de quelque façon que ce soit, quelle qu'en soit la raison, sans la permission écrite préalable de ViewSonic® Corporation.

Assistance client

Pour de l'assistance technique ou un service sur les produits, consultez le tableau ci-dessous ou contactez votre revendeur.

REMARQUE : Vous aurez besoin du numéro de série du produit.

Pays/Région	Site Internet	Pays/Région	Site Internet
Asie Pacifique et Afrique			
Australia	www.viewsonic.com/au/	Bangladesh	www.viewsonic.com/bd/
中国 (China)	www.viewsonic.com.cn	香港 (繁體中文)	www.viewsonic.com/hk/
Hong Kong (English)	www.viewsonic.com/hk-en/	India	www.viewsonic.com/in/
Indonesia	www.viewsonic.com/id/	Israel	www.viewsonic.com/il/
日本 (Japan)	www.viewsonic.com/jp/	Korea	www.viewsonic.com/kr/
Malaysia	www.viewsonic.com/my/	Middle East	www.viewsonic.com/me/
Myanmar	www.viewsonic.com/mm/	Nepal	www.viewsonic.com/np/
New Zealand	www.viewsonic.com/nz/	Pakistan	www.viewsonic.com/pk/
Philippines	www.viewsonic.com/ph/	Singapore	www.viewsonic.com/sg/
臺灣 (Taiwan)	www.viewsonic.com/tw/	ประเทศไทย	www.viewsonic.com/th/
Việt Nam	www.viewsonic.com/vn/	South Africa & Mauritius	www.viewsonic.com/za/
Amériques			
United States	www.viewsonic.com/us	Canada	www.viewsonic.com/us
Latin America	www.viewsonic.com/la		
Europe			
Europe	www.viewsonic.com/eu/	France	www.viewsonic.com/fr/
Deutschland	www.viewsonic.com/de/	Қазақстан	www.viewsonic.com/kz/
Россия	www.viewsonic.com/ru/	España	www.viewsonic.com/es/
Türkiye	www.viewsonic.com/tr/	Україна	www.viewsonic.com/ua/
United Kingdom	www.viewsonic.com/uk/		

Garantie limitée

Projecteur ViewSonic®

Ce que la garantie couvre :

ViewSonic® garantit que ses produits sont exempts de défauts matériels et de fabrication, dans le cadre d'une utilisation normale, pendant la période de garantie. Si un produit présente un défaut matériel ou de fabrication pendant la période de garantie, ViewSonic® pourra, à sa seule discrétion, réparer le produit ou le remplacer par un produit similaire. Le produit de remplacement ou les pièces peuvent comporter des pièces ou des composants recyclés ou remis à neuf.

Garantie générale limitée de trois (3) ans :

Soumise à la garantie plus limitée d'un (1) an décrite ci-dessous, Amérique du Nord et du Sud : Garantie de trois (3) ans pour toutes les pièces sauf la lampe, trois (3) ans pour la main d'œuvre et un (1) an pour la lampe d'origine à compter de la date du premier achat par le client.

Autres régions ou pays : Veuillez consulter votre revendeur local ou l'agence locale de ViewSonic® pour des informations sur la garantie.

Garantie limitée d'un (1) an pour utilisation intensive :

Dans des conditions d'utilisation intensive, où l'utilisation d'un projecteur est supérieure à quatorze (14) heures d'utilisation quotidienne en moyenne, Amérique du Nord et du Sud : Garantie d'un (1) an pour toutes les pièces sauf la lampe, un (1) an pour la main d'œuvre et quatre-vingt dix (90) jours pour la lampe d'origine à compter de la date du premier achat par le client ; Europe : Garantie d'un (1) an pour toutes les pièces sauf la lampe, un (1) an pour la main d'œuvre et quatre-vingt dix (90) jours pour la lampe d'origine à compter de la date du premier achat par le client. Autres régions ou pays : Veuillez consulter votre revendeur local ou l'agence locale de ViewSonic® pour des informations sur la garantie. Garantie de la lampe soumise à des conditions générales, vérification et approbation. S'applique uniquement à la lampe installée par le fabricant. Toutes les lampes accessoires achetées séparément sont garanties pendant 90 jours.

Ce que la garantie protège :

Cette garantie est uniquement valable pour le premier acquéreur.

Ce que la garantie ne couvre pas :

1. Tout produit sur lequel le numéro de série a été endommagé, modifié ou supprimé.

2. Les dommages, détériorations ou dysfonctionnements résultant de :

- » Accident, mauvaise utilisation, négligence, incendie, inondation, foudre ou autres catastrophes naturelles, modification du produit non autorisée ou non-respect des instructions fournies avec le produit.
- » Utilisation en dehors des spécifications du produit.
- » Utilisation du produit autre que l'utilisation normale prévue ou en dehors des conditions normales.
- » Réparation ou tentative de réparation par une personne non autorisée par ViewSonic®.
- » Tout dommage du produit dû au transport.
- » Retrait ou installation du produit.
- » Les causes externes au produit, telles que variations ou pannes électriques.
- » Utilisation de fournitures ou de pièces ne respectant pas les spécifications de Viewsonic.
- » Usure normale.
- » Toute autre cause sans rapport avec un défaut du produit.

3. Frais de service de dépose, d'installation et de configuration.

Comment en bénéficier :

1. Pour toute information concernant les services sous garantie, veuillez contacter le service d'assistance client ViewSonic® (Veuillez consulter la page « Assistance client »). Vous devrez fournir le numéro de série de votre produit.
2. Pour bénéficier du service de garantie, vous devrez fournir : (a) le reçu de vente daté original, (b) votre nom, (c) votre adresse, (d) une description du problème et (e) le numéro de série du produit.
3. Amener ou expédier le produit franco de port dans l'emballage d'origine à un centre de service agréé ViewSonic® ou à ViewSonic®.
4. Pour de plus amples informations ou le nom du centre de services ViewSonic® le plus proche, veuillez contacter ViewSonic®.

Limitation des garanties implicites :

Il n'existe aucune garantie, explicite ou implicite, s'étendant au-delà de la description contenue dans le présent document, y compris la garantie implicite de qualité marchande et d'adéquation à un usage particulier.

Exclusion de dommages :

La responsabilité de ViewSonic est limitée au coût de réparation ou de remplacement du produit. ViewSonic® ne saurait être tenu responsable de :

1. Dommages à d'autres biens causés par un défaut dans le produit, dommages résultant d'une gêne, perte d'usage du produit, perte de temps, perte de profits, perte d'opportunités commerciales, perte de clientèle, interférence dans les relations commerciales ou toute autre perte commerciale, même si le client a été averti de la possibilité de tels dommages.
2. Tout autre dommage, indirect, consécutif ou autre.
3. Tout plainte contre le client émanant de toute autre partie.

Effet de la loi d'État :

Cette garantie vous donne des droits légaux spécifiques et vous pouvez également avoir d'autres droits, variant selon les autorités locales. Certains gouvernements locaux n'autorisent pas les limitations sur les garanties implicites et/ou n'autorisent pas l'exclusion des dommages indirects ou consécutifs, par conséquent les limitations et exclusions mentionnées ci-dessus peuvent ne pas s'appliquer à vous.

Ventes hors des États-Unis et du Canada :

Pour des informations et des services de garantie sur les produits ViewSonic® vendus hors des États-Unis et du Canada, veuillez contacter ViewSonic® ou votre revendeur ViewSonic® local.

La période de garantie de ce produit en Chine continentale (Hong Kong, Macao et Taïwan exclus) est soumise aux termes de la Carte de Garantie et de Maintenance.

Pour les utilisateurs en Europe et en Russie, des informations détaillées sur la garantie proposée peuvent être trouvés sur : <http://www.viewsonic.com/eu/> sous « Informations relatives à l'assistance / la garantie ».



ViewSonic®