

vivitek[®] User Manual
Vivid Color, Vivid Life

DU4871Z

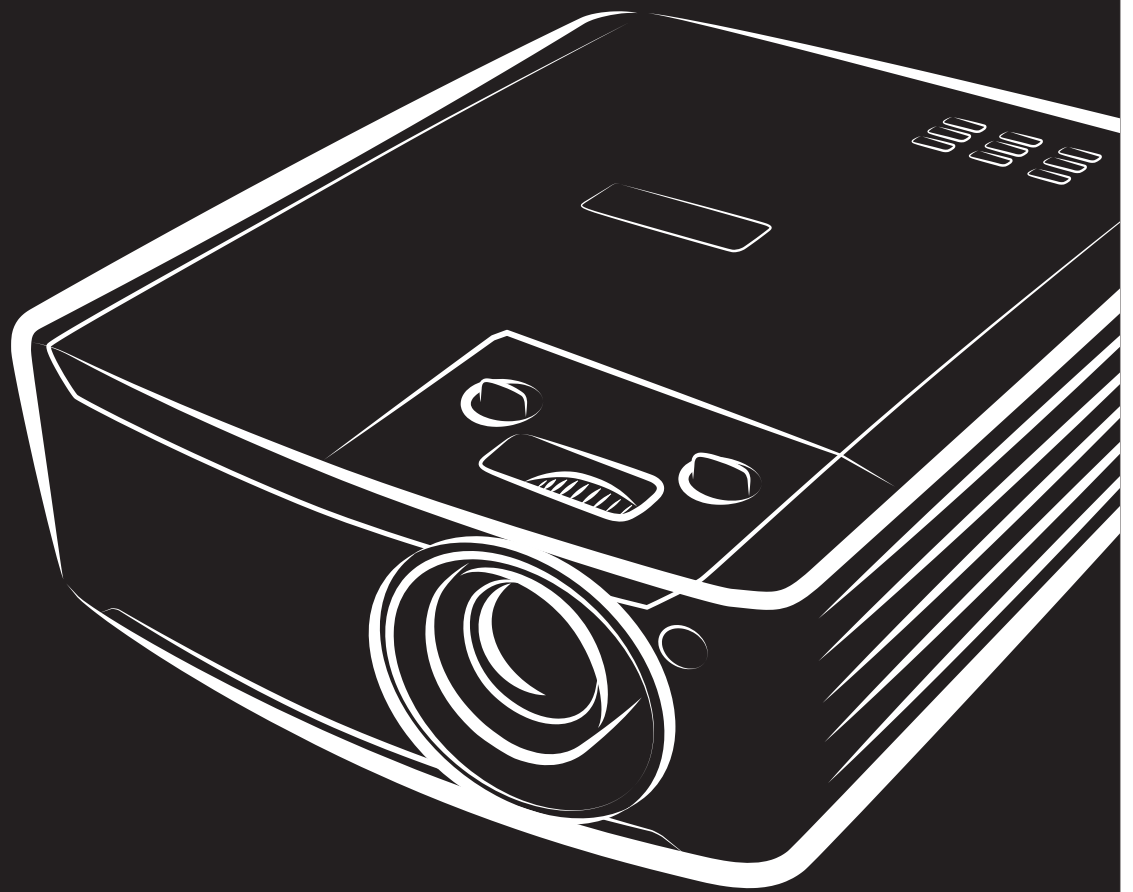

Copyright

Ce documentation, y compris toutes les photos, les illustrations et le logiciel est protégé par des lois de droits d'auteur internationales, avec tous droits réservés. Ni ce manuel ni les éléments stipulés ci-contre ne peuvent être reproduits sans le consentement écrit de l'auteur.

© Copyright 2022

Avis de non-responsabilité

Les informations contenues dans le présent document sont sujettes à des modifications sans préavis. Le fabricant ne fait aucune représentation ni garantie par rapport au contenu ci-contre et renie plus particulièrement toute garantie implicite de commercialisation des marchandises ou d'adaptabilité pour un objectif quelconque. Le fabricant se réserve le droit de réviser cette documentation et d'apporter des modifications de temps à autre au contenu ci-contre sans que le fabricant ne soit dans l'obligation d'avertir les personnes des révisions ou modifications qui ont eu lieu.

Reconnaissance de la marque



Kensington est une marque déposée U.S. de la Corporation ACCO avec inscriptions émises et applications en cours dans d'autres pays du monde entier.



HDMI, le logo HDMI, et High-Definition Multimedia Interface sont des marques commerciales ou des marques déposées de HDMI Licensing LLC, aux Etats-Unis et dans d'autres pays.



MHL, le logo MHL et Mobile High-Definition Link sont des marques commerciales ou des marques déposées de MHL licensing, LLC.



HDBaseT™ et le logo HDBaseT Alliance sont des marques commerciales de HDBaseT Alliance.

Tous les autres noms de produits stipulés dans le présent manuel sont les propriétés de leurs détenteurs respectifs et sont reconnus comme tels.

Informations consignes de sécurité



Important :

il est fortement recommandé de lire cette section soigneusement avant d'utiliser le projecteur. Ces consignes de sécurité et d'utilisation garantiront une utilisation sécurisée du projecteur pendant des années. **Conserver ce manuel à titre de référence ultérieure.**

Symboles utilisés

Les symboles d'avertissement sont utilisés sur l'unité et dans ce manuel pour vous mettre en garde contre les situations dangereuses.

Les styles suivants sont utilisés dans ce manuel pour vous attirer votre attention sur d'importantes informations.

Remarque :

Fournit des informations supplémentaires sur la rubrique en question.



Important :

Fournit des informations supplémentaires que vous ne devez pas ignorer.



Attention :

Attire votre attention sur des situations qui peuvent endommager l'unité.



Avertissement :

Attire votre attention sur des situations qui peuvent endommager l'unité, créer un environnement dangereux ou blesser quelqu'un.

Tout au long de ce manuel, les composants et les éléments dans les menus OSD sont marqués en gras comme dans cet exemple :

“Appuyez sur la touche **Menu** de la télécommande pour ouvrir le menu **Principal**”.

Informations d'ordre général sur les consignes de sécurité

- N'ouvrez pas le boîtier de l'unité. Aucun élément de l'appareil ne peut faire l'objet d'un entretien par l'utilisateur. Pour tout entretien, veuillez contacter un technicien qualifié.
- Conformez-vous aux mentions Avertissement et Attention qui figurent dans ce manuel et sur le boîtier de l'unité.
- Pour ne pas vous abîmer les yeux, ne fixez pas la lentille lorsque la source de lumière est allumée.
- Ne placez pas l'unité sur une surface, un chariot ou un support instable.
- N'utilisez pas le système près de l'eau, à la lumière directe du soleil ou près d'un appareil chauffant.
- Ne placez pas d'objets lourds, comme des livres ou des sacs, sur l'unité.

Notice

Ce produit est destiné aux adultes ayant la capacité de faire fonctionner cette machine.

Veuillez consigner le numéro de modèle et de série du projecteur et conserver l'information à des fins ultérieures d'entretien. Si le matériel venait à être perdu ou volé, l'information pourrait également servir pour remplir le constat policier.

Numéro de modèle :

Numéro de série :

AVERTISSEMENT POUR LE LASER



Ce symbole indique la présence d'un risque potentiel d'exposition des yeux au rayonnement laser si les instructions ne sont pas suivies méticuleusement.

PRODUIT LASER DE CLASSE 3R



Ce produit laser est désigné comme appartenant à la Classe 3R lors de toutes les procédures de fonctionnement. LUMIÈRE LASER - ÉVITER LE CONTACT DIRECT AVEC LES YEUX.

Ne pointez pas le laser et ne permettez pas à la lumière du laser d'être dirigée ou réfléchie vers d'autres personnes ou des objets réfléchissants.

La lumière directe ou réfléchie peut être nocive pour les yeux et la peau.



Il existe un risque potentiel d'exposition des yeux au rayonnement laser si les instructions fournies ne sont pas suivies.

Attention : Utiliser des commandes, ajustements ou procédures autres que ceux indiqués ici peuvent causer une exposition dangereuse aux rayonnements.

Paramètres du laser

Longueur d'onde	449 nm - 461 nm (bleu)
Mode de fonctionnement	Impulsion en raison de la fréquence d'images
Largeur d'impulsion	1,34 ms
Fréquence de répétition des impulsions	120Hz
Énergie laser maximale	0,698mJ
Puissance interne totale	>100 W
Taille de la source apparente	>10 mm, au niveau de l'objectif
Divergence	>100 milliradians

Étiquettes produit

Le dessin du dessous montre l'emplacement de l'étiquette

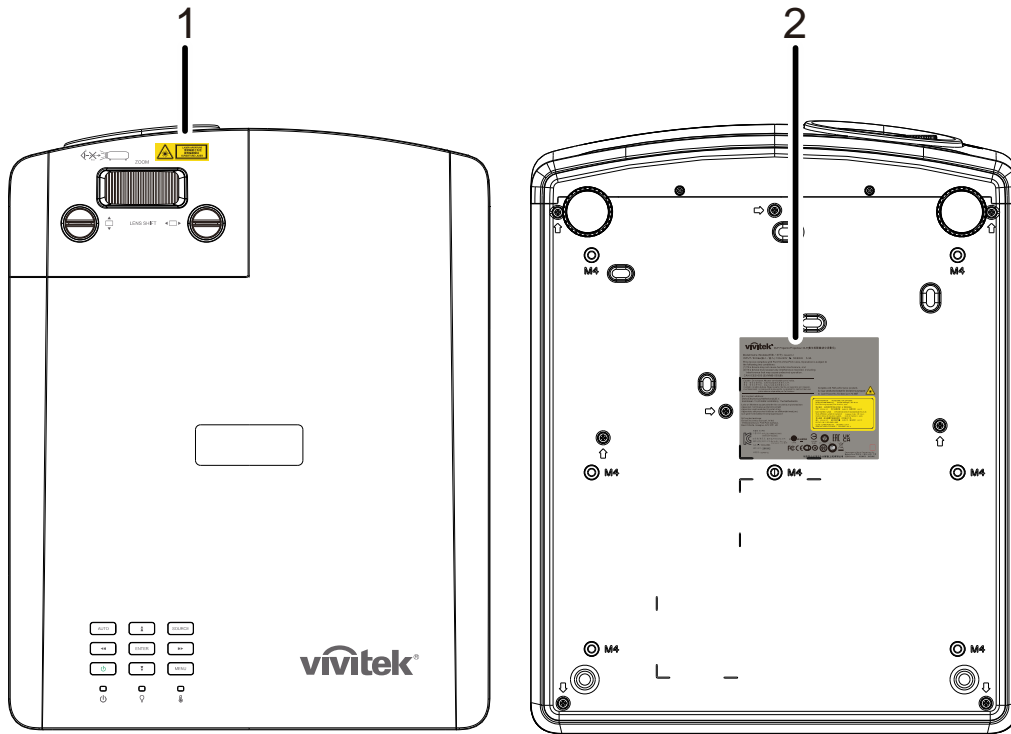

1. Symbole d'avertissement de danger et languette d'ouverture



2. Étiquette explicatoire



Emplacement de l'ouverture laser

Le dessin du dessous montre l'emplacement de l'ouverture laser. Attention à ne pas laisser la lumière atteindre vos yeux directement.

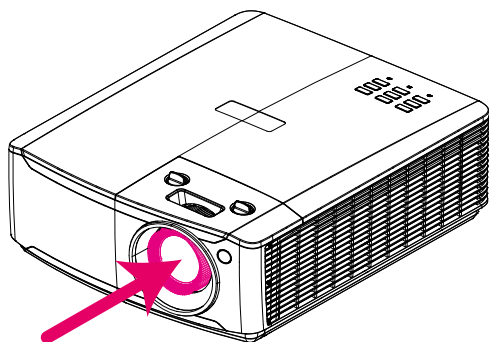

Ouverture du laser

Interrupteurs de verrouillage de sécurité

Cette machine dispose de 1 interrupteurs de verrouillage de sécurité (couvercle supérieur) pour éviter les fuites de lumière laser.

Éteint le système individuellement lorsque le capot supérieur est retiré.

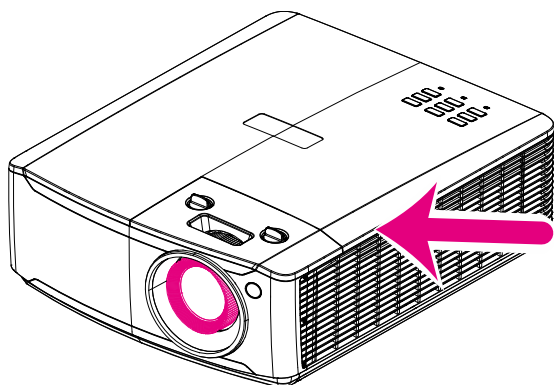

Avis d'installation du projecteur

- Il n'y a pas de limite d'angle pour l'installation du projecteur.

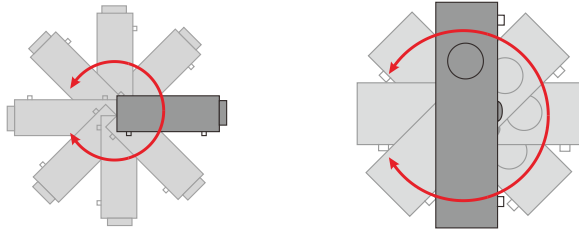

- Donner au moins 50 cm d'espace autour de la sortie d'aération.

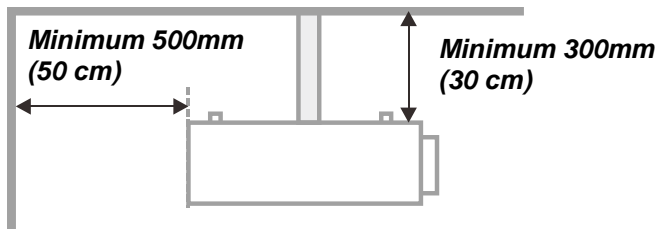
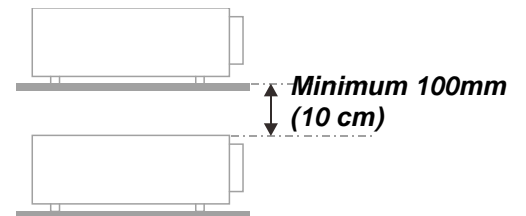
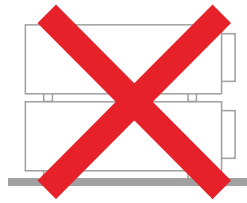
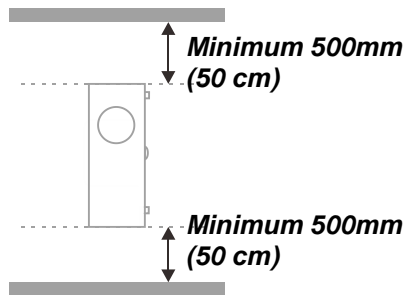
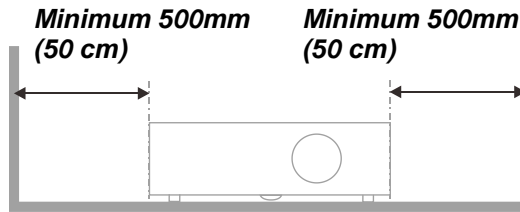
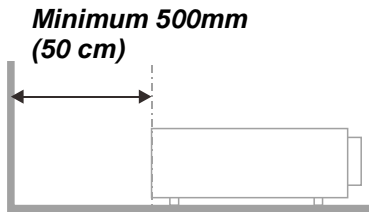

- Assurez-vous les événements d'arrivée ne recyclent pas d'air chaud de l'événement d'évacuation.
- Lorsque le projecteur fonctionne dans un espace clos, assurez-vous que la température de l'air environnant dans l'enceinte ne dépasse pas la température de fonctionnement alors que le projecteur est en fonctionnement, et que les bouches d'admission et d'échappement d'air ne soient pas obstruées.
- Tous les enclos devraient passer une évaluation thermique certifiée afin de s'assurer que le projecteur ne recycle pas d'air vicié, car cela peut provoquer le dispositif d'arrêt même si la température de l'enceinte est dans le registre acceptable de température de fonctionnement.

Vérifiez la location de l'installation

- Concernant l'alimentation, utilisez la fiche 3 lame (avec mise à la terre) pour garantir une mise à la terre adéquate et un potentiel de terre égalisé pour tous les équipements qui composent le Système de projection.
- Utilisez le cordon d'alimentation fourni avec le Projecteur. Si un article venait à manquer, il est possible d'utiliser un autre cordon d'alimentation 3 lames agréé (avec mise à la terre) ; il ne faut cependant pas utiliser de cordon d'alimentation 2 lames.
- Vérifier si la tension est stable, mis à la terre correctement et qu'il n'y a aucune fuite d'électricité.
- Mesurer la consommation d'électricité totale, qui ne doit pas dépasser la capacité de sécurité et éviter les problèmes de sécurité et de court circuit.
- Activer le Mode Altitude lorsque situé dans des zones de haute altitude.
- Le projecteur ne peut être installé que debout ou inversé.
- Lors de l'installation du support, assurez-vous que la limite de poids ne soit pas dépassée et qu'il soit fermement fixé.
- Éviter l'installation près du conduit d'air conditionné ou du caisson de basses.
- Éviter l'installation dans des zones de haute température, de refroidissement insuffisant ou avec des poussières lourdes.
- Maintenez votre produit loin des lampes fluorescentes (> 1 mètre) afin d'éviter les mauvais fonctionnement causés par les interférences IR.
- Le connecteur VGA IN est à brancher sur le port VGA IN. Remarquez qu'il faut bien l'insérer, en serrant les vis des deux côtés du connecteur pour garantir la bonne connexion du câble signal et obtenir un effet d'affichage optimal.
- Le connecteur AUDIO IN doit être branché sur le port AUDIO IN et NE PEUT PAS se brancher sur AUDIO OUT ou tout autre port comme le port BNC ou RCA ; vous obtiendrez sinon une sortie muette et risquez même d'ENDOMMAGER le port.
- Installez le projecteur au-dessus de 200 cm pour éviter tous dommages.
- Le cordon d'alimentation et le câble signal doivent être branchés avant de mettre le projecteur en marche. Pendant le démarrage du projecteur et la mise en fonctionnement de ce dernier, NE BRANCHEZ PAS ni ne retirez le câble signal ou le cordon d'alimentation, vous risquez d'endommager le projecteur.

Notes de refroidissement

Sortie d'air

- Assurez-vous que la sortie d'air soit à plus de 50 cm de tout obstacle afin d'assurer un bon refroidissement.
- Aucun emplacement de sortie d'air ne devrait se trouver en face de la lentille d'un autre projecteur afin d'éviter toutes illusions.
- Garder la sortie à au moins 100 cm loin des entrées des autres projecteurs
- Le projecteur dégage une grande quantité de chaleur pendant son utilisation. Le ventilateur interne dissipe la chaleur du projecteur lorsqu'il est arrêté. Ce processus peut prendre un certain temps. Lorsque le projecteur entre en MODE VEILLE, appuyez sur le bouton d'alimentation CA pour éteindre le projecteur et débranchez le cordon d'alimentation. NE RETIREZ pas le cordon d'alimentation pendant le processus d'arrêt, vous risquez d'endommager le projecteur. De plus, l'évacuation retardée de la chaleur affecte également la durée de vie du projecteur. Le processus d'arrêt dépend du modèle utilisé. Quelle que soit la situation, assurez-vous de débrancher le cordon d'alimentation qu'une fois le projecteur en statut de VEILLE.

Entrée d'air

- Assurez-vous qu'il n'y ait aucun objet bloquant l'entrée d'air à moins de 30 cm.
- Garder l'entrée loin des autres sources de chaleur
- Évitez les zones de poussières lourdes

Sécurité de l'alimentation

- Utilisez uniquement le cordon d'alimentation fourni.
- Ne posez rien sur le cordon d'alimentation. Acheminez le cordon de manière à ce qu'il soit à l'écart de la circulation piétonnière.
- Enlevez les piles de la télécommande lorsque vous rangez l'unité ou lorsqu'elle ne sera pas utilisée pendant de longues périodes.

Nettoyage du projecteur

- Débranchez le cordon d'alimentation avant le nettoyage. Voir [Nettoyage du projecteur](#) la page 59.
- Attendez que la source de lumière refroidisse pendant une heure.

Avertissements réglementaires

Avant d'installer et d'utiliser le projecteur, lire les avis réglementaires [Conformité réglementaire](#) sur la page 72.

Explications des symboles



MISE AU REBUT : N'utilisez pas de services municipaux ou ménagers de ramassage des déchets pour votre équipement électronique et électrique. Les pays de l'UE requiert l'emploi de services de ramassage spécialisés en recyclage.

Attention spéciale à porter aux faisceaux laser !

Une attention particulière est nécessaire si un projecteur DLP est utilisé dans la même pièce qu'un équipement laser haute puissance.

Une exposition directe ou indirecte au faisceau laser de l'objectif du projecteur peut endommager sévèrement les composants Digital Mirror Devices (DMD™).

Mise en garde relative à la lumière du soleil

Évitez d'utiliser l'appareil à la lumière directe du soleil.

La lumière du soleil sur l'objectif du projecteur peut endommager sévèrement le composant Digital Mirror Devices (DMD™).

Caractéristiques principales

- *Technologies DLP® DarkChip3™ et BrilliantColor™ pour des niveaux de noir optimaux et des images colorées éclatantes.*
- *Source lumineuse au phosphore à laser à l'état solide pour une projection et des performances fiables.*
- *La conception sans lampe respectueuse de l'environnement sans mercure et efficace en énergie.*
- *Presque sans maintenance avec une durée de fonctionnement jusqu'à 20 000 heures*
- *Zoom et mise au points manuels pour un réglage facile et une grande flexibilité de positionnement.*
- *Décalage horizontal et vertical pour améliorer la commodité et la flexibilité d'installation.*
- *Les problèmes d'image déformée ou trapézoïdale sont facilement corrigés avec le réglage du trapèze et des 4 coins.*
- *Compatibilité MHL de l'appareil pour le streaming de contenu vidéo et audio à partir d'un appareil mobile compatible.*
- *Récepteur HDBaseT intégré Interface HDBaseT™ avec prise en charge de la distribution de contenu vidéo HD, audio numérique, Fonction RS232, RJ45 et IR sur câble LAN CAT5e/6 standard.*
- *Suite complète d'entrée et sorties de connectivité d'affichage.*
- *10W de puissance audio stéréo totale (5W x 2) avec plusieurs ports d'entrée et sortie audio.*
- *Port de synchro 3D pour la compatibilité avec le protocole de synchronisation passive IR (infrarouge).*
- *Conception à fonctionnement et projection à 360° pour une configuration dans tous les angles.*
- *La projection en mode portrait permet au projecteur d'être facilement configuré et installé dans une installation à 90°.*
- *Conception à moteur hermétique à l'air et sans filtre pour des performances accrues contre la poussière et les fibres.*
- *Compatible réseau pour l'intégration et l'administration système via RJ45.*
- *Intégration Crestron® RoomView™ pour la surveillance et la gestion réseau.*
- *Les fonctions de sécurité antivol comprennent : Fente de sécurité Kensington, et barre de sécurité.*

À propos de ce manuel

Ce manuel destiné aux utilisateurs finaux décrit comment installer et utiliser le projecteur DLP. Autant que possible, les renseignements - comme une illustration et sa description - ont été maintenus sur une seule page. Ce format convivial à l'impression est non seulement pratique pour vous mais permet également d'économiser du papier et donc de protéger l'environnement. Il est recommandé de n'imprimer que les sections qui représentent un intérêt à vos besoins.

Table des matières

DEMARRAGE	1
LISTE DE CONTROLE DE L'EMBALLAGE	1
VUES DES PIECES DU PROJECTEUR	2
<i>Vue avant-droite</i>	2
<i>Vue de dessus-Boutons de l'OSD (Affichage à l'écran) et DEL</i>	3
<i>Vue de derrière</i>	4
<i>Vue de dessous</i>	6
PIECES DE LA TELECOMMANDE	8
PLAGE DE FONCTIONNEMENT DE LA TELECOMMANDE	11
BOUTONS DU PROJECTEUR ET DE LA TELECOMMANDE.....	11
CONFIGURATION ET FONCTIONNEMENT	12
INSERTION DES PILES DANS LA TELECOMMANDE	12
ALLUMER ET ETEINDRE LE PROJECTEUR.....	13
CONFIGURER UN MOT DE PASSE D'ACCES (VERROU DE SECURITE)	15
REGLAGE DU NIVEAU DU PROJECTEUR	17
AJUSTER LA POSITION DE L'IMAGE PROJETEE A L'AIDE DU DECALAGE DE L'OBJECTIF	18
<i>Ajuster la position verticale de l'image</i>	19
<i>Ajuster la position horizontale de l'image</i>	19
REGLER LE ZOOM, FOCUS ET LA DISTORSION	20
REGLAGE DU VOLUME.....	21
PARAMETRES DU MENU OSD (AFFICHAGE A L'ECRAN).....	22
COMMANDES DU MENU OSD.....	22
<i>Navigation dans le menu OSD</i>	22
CONFIGURATION DE LA LANGUE DE L'OSD	23
PRESENTATION GENERALE DU MENU OSD	24
MENU IMAGE	27
<i>Menu Ordinateur</i>	28
<i>Fonctionnalité Avancé</i>	29
<i>Balance des blancs</i>	30
<i>Gestionnaire de couleurs</i>	31
MENU REGLAGES 1	32
<i>Audio</i>	33
<i>Alignement</i>	34
<i>Fonction Avancé 1</i>	36
<i>Fonction Avancé 2</i>	38
MENU REGLAGES 2	39
<i>Etat</i>	40
<i>Fonction Avancé 1</i>	41
<i>Fonction Avancé 2</i>	54
MAINTENANCE ET SECURITE.....	57
NETTOYAGE DU FILTRE A AIR.....	57
REPLACER LE FILTRE	58
NETTOYAGE DU PROJECTEUR	59
<i>Nettoyage de l'objectif</i>	59
<i>Nettoyage du boîtier</i>	59
UTILISER LE VERROU PHYSIQUE	60
<i>Utilisation de la fente de sécurité Kensington</i>	60
<i>Utilisation d'un verrou à barre de sécurité</i>	60
DEPANNAGE	61
PROBLEMES STANDARD ET SOLUTIONS.....	61
SUGGESTIONS POUR LE DEPANNAGE	61
MESSAGES D'ERREUR DEL	62
PROBLEMES D'IMAGE	62
PROBLEMES AVEC LA SOURCE DE LUMIERE	63

PROBLEMES AVEC LA TELECOMMANDE	63
PROBLEMES AVEC L'AUDIO	63
FAIRE REPARER LE PROJECTEUR	63
Q ET R SUR HDMI	64
SPECIFICATIONS	65
SPECIFICATIONS	65
DISTANCE DE PROJECTION PAR RAPPORT A LA TAILLE DE PROJECTION.....	67
<i>Tableau de distance de projection et de taille.....</i>	67
TABLEAU DE MODE DE SYNCHRONISATION.....	68
<i>Table des fréquences prises en charge.....</i>	68
<i>Tableau des fréquences prises en charge pour le mode 3D.....</i>	70
DIMENSIONS DU PROJECTEUR.....	71
CONFORMITE REGLEMENTAIRE	72
AVERTISSEMENT DE LA FCC.....	72
CANADA.....	72
CERTIFICATIONS DE SECURITE	72
ANNEXE I.....	73
PROTOCOLE RS-232C.....	73

Liste de contrôle de l'emballage

Déballez avec soin le projecteur et vérifiez que les éléments suivants sont inclus :

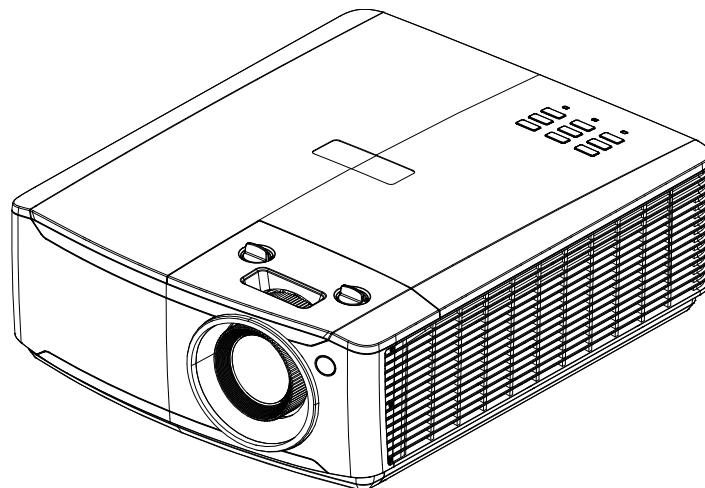

Projecteur



Télécommande
(Piles incluses)

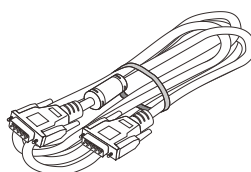

Câble VGA

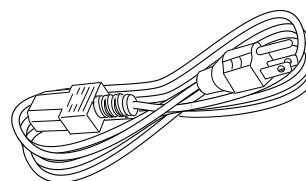

Cable d'alimentation



Carte de garantie



Guide de démarrage rapide

Contactez votre revendeur immédiatement s'il manque un ou plusieurs éléments, s'ils sont endommagés, ou si l'appareil ne marche pas. Il est recommandé de conserver les matériaux de l'emballage d'origine pour le renvoi éventuel de l'équipement à des fins de services sous garantie.



Attention :

Ne pas utiliser le projecteur dans des environnements poussiéreux.

Vues des pièces du projecteur

Vue avant-droite

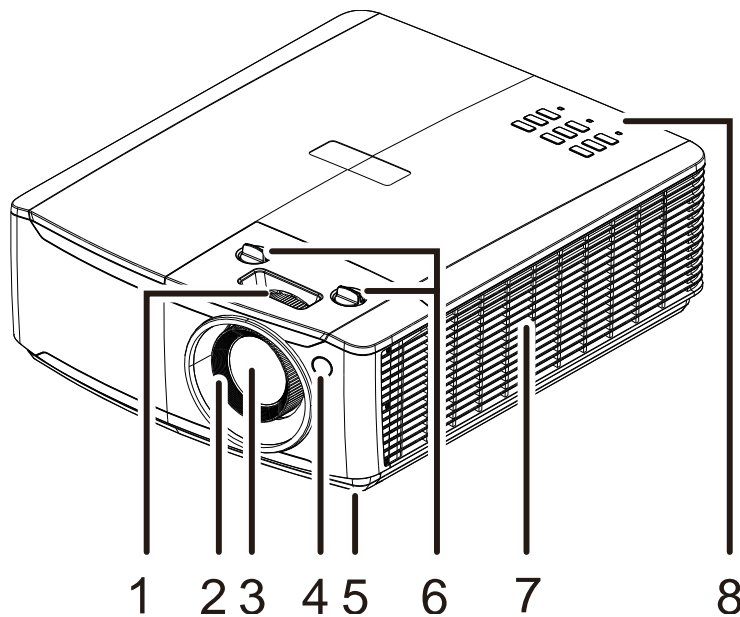

ÉLÉMENT	ÉTIQUETTE	DESCRIPTION	VOIR LA PAGE
1.	Bague de zoom	Agrandit l'image projetée.	20
2.	Bague de mise au point	Met au point l'image projetée.	20
3.	Objectif	Objectif de projection.	
4.	Récepteur IR	Reçoit le signal IR de la télécommande.	8
5.	Ajusteurs d'inclinaison	Faites pivoter le levier de réglage pour ajuster la position de l'angle.	17
6.	Décalage de l'objectif	Ajuste la position de l'image.	18
7.	Aération	Prise d'air frais.	
8.	Touches de fonctions	Boutons de l'affichage à l'écran (OSD).	3



Important :

Les ouvertures de ventilation sur le projecteur assurent une bonne circulation de l'air, ce qui permet de maintenir une température appropriée de la source de lumière du projecteur. Ne pas bloquer les ouvertures de ventilation.

Vue de dessus-Boutons de l'OSD (Affichage à l'écran) et DEL.

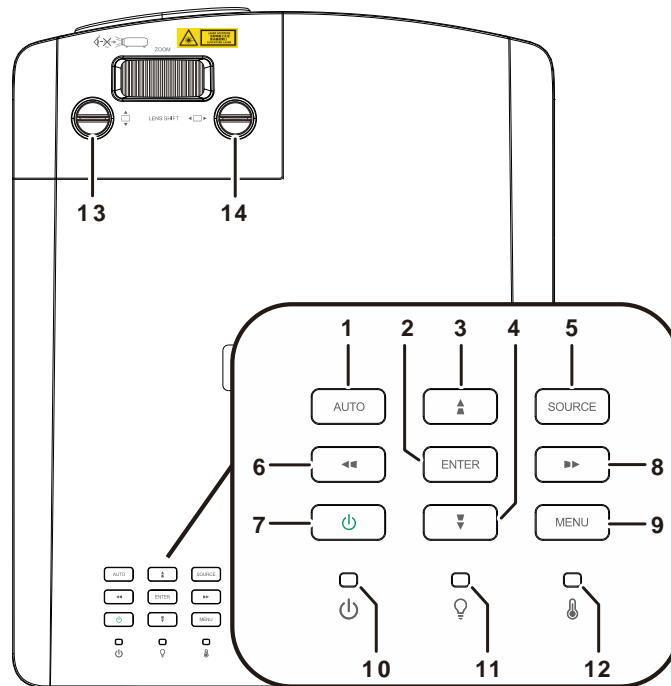

ÉLÉMENT	ÉTIQUETTE	DESCRIPTION	VOIR LA PAGE
1.	AUTO	Optimise la taille, la position, et la résolution de l'image.	
2.	ENTRÉE	Ouvre ou confirme l'élément de menu OSD sélectionné.	22
3.	▲	Navigue et modifie les paramètres dans l'OSD. Menu rapide – Pour verticale la distorsion.	22
4.	▼	Navigue et modifie les paramètres dans l'OSD. Menu rapide – Pour verticale la distorsion.	22
5.	SOURCE	Entre dans le menu Source.	
6.	◀◀	Navigue et modifie les paramètres dans l'OSD. Menu rapide – Pour horizontale la distorsion.	22
7.	Alimentation	Permet de mettre le projecteur sous ou hors tension.	13
8.	▶▶	Navigue et modifie les paramètres dans l'OSD. Menu rapide – Pour horizontale la distorsion.	22
9.	MENU	Ouvre et quitte les menus OSD.	22
10.	DEL d'alimentation	Affiche l'état de la séquence marche / arrêt de l'alimentation.	62
11.	DEL de la source de lumière	Affiche l'état de la source de lumière.	62
12.	DEL Temp	Affiche l'état thermique.	62
13.	Décalage vertical de l'objectif (HAUT/BAS)	Ajuste la position de l'image verticalement.	19
14.	Décalage horizontal de l'objectif (GAUCHE/DROITE)	Ajuste la position de l'image horizontalement.	19

Vue de derrière

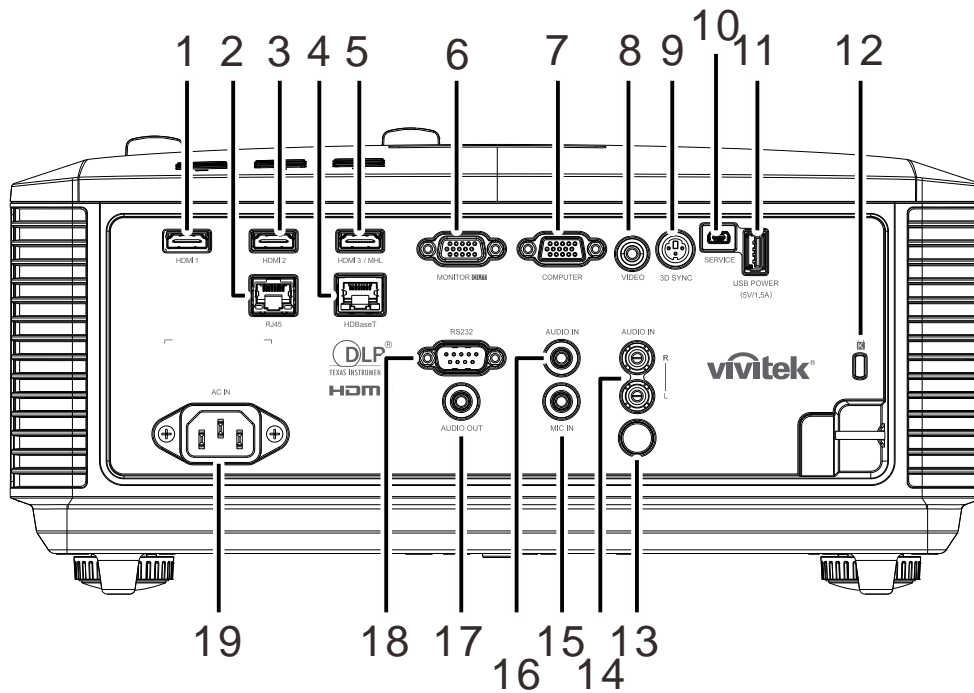

ÉLÉMENT	ÉTIQUETTE	DESCRIPTION	VOIR LA PAGE
1.	HDMI 1	Branchez le câble HDMI depuis un périphérique HDMI.	
2.	RJ45	Branchez un câble réseau LAN de l'Ethernet.	
3.	HDMI 2	Branchez le câble HDMI depuis un périphérique HDMI.	
4.	HDBaseT	Connectez le câble Cat5e/Cat6 depuis le boîtier HDBaseT TX (EXTENDEUR VIDÉO) pour réception du signal HDBaseT. Remarque : Disponible en DU4871Z	
5.	HDMI 3 /MHL	Branchez le CÂBLE HDMI/MHL depuis un périphérique HDMI/MHL Remarque : Réglez la source sur HDMI 3/MHL pour également recharger un appareil intelligent connecté compatible MHL tant que le projecteur sous tension.	
6.	MONITOR OUT	Branchez un câble RVB à un écran.	
7.	ORDINATEUR	Branchez un câble RGB depuis un ordinateur ou un périphérique vidéo.	
8.	VIDEO	Branchez le câble composite depuis un périphérique vidéo.	
9.	SYNC 3D	Branchez un câble d'entrée de synchronisation 3D depuis un ordinateur ou un périphérique compatible.	
10.	SERVICE	Uniquement pour le personnel d'entretien.	
11.	ALIMENTATION USB (5 V/1,5 A)	Connectez un câble USB pour l'hôte USB. Remarque : Prise en charge de 5V / 1,5A en sortie tant que le projecteur est sous tension.	
12.	Fente de sécurité Kensington	S'attache à un objet permanent avec un système de verrou Kensington	60
13.	IR	Recevez le signal IR de la télécommande.	

ÉLÉMENT	ÉTIQUETTE	DESCRIPTION	VOIR LA PAGE
14.	ENTRÉE AUDIO G/D	Branchez les câbles audio d'un appareil audio pour l'entrée audio VIDEO.	
15.	ENTRÉE MIC	Branchez le dispositif d'entrée du microphone.	
16.	ENTRÉE AUDIO	Branchez le câble AUDIO d'un appareil audio.	
17.	SORTIE AUDIO	Branchez un câble AUDIO pour la boucle audio traversante.	
18.	RS-232C	Se branche sur le port série RS-232 pour la commande à distance.	
19.	ENTRÉE CA	Se connecte au câble d'alimentation.	

Remarque :

- *To use this feature, you must plug in the connector before turn on/off the projector.*
- *Screen controllers are supplied and supported by screen manufacturers.*
- *Do not use this jack for anything other than intended use.*



Avertissement :

Par mesure de précaution, coupez l'alimentation au projecteur et les périphériques avant de rétablir les connexions.

Vue de dessous

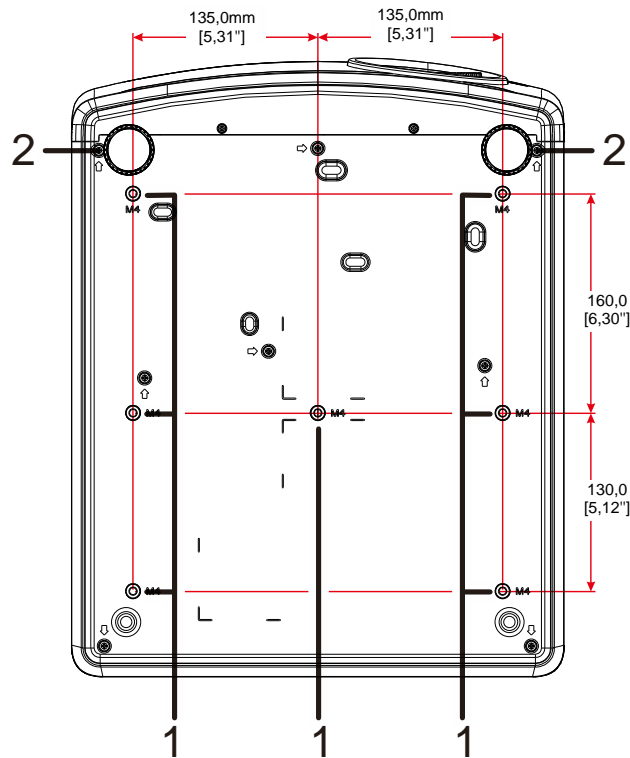

ÉLÉMENT	ÉTIQUETTE	DESCRIPTION	VOIR LA PAGE
1.	Trous de montage au plafond	Contactez votre revendeur pour obtenir des informations sur le montage du projecteur au plafond.	
2.	Ajusteurs d'inclinaison	Faites pivoter le levier de réglage pour ajuster la position de l'angle.	17

Remarque :

Lors de l'installation, assurez-vous d'utiliser des fixations de plafond homologués UL.
 Pour les installations au plafond, utilisez de la visserie de montage homologuée et des vis M4 avec une profondeur maximale de vis de 12 mm (0,47 pouces).
 La fixation au plafond doit être d'une forme et d'une force appropriées. La capacité de charge de l'installation au plafond doit dépasser le poids de l'équipement installé et par précaution supplémentaire, elle doit pouvoir supporter trois fois le poids de l'équipement pendant 60 secondes.

Dessins de référence pour le support

Veillez utiliser les services (payants) d'un professionnel en installation pour la conception et la fabrication d'un support personnalisé pour une utilisation en projection portrait. Veillez vous assurer que le concept est conforme aux conditions suivantes :

- Utilisez les 7 trous de vis à l'arrière du projecteur pour le fixer sur le support.
Dimensions du centre du trou de vis : 290 (rayon = 160, 130) × 270 (rayon = 135) mm
Dimensions du trou de vis sur le projecteur : M4 avec une profondeur maximale de 12 mm
- Mécanisme d'ajustement horizontal (par exemple, boulons et écrous à 4 emplacements)
- Veillez concevoir le support de sorte qu'il ne se renverse pas facilement.

Le dessin présentant les exigences de dimensions n'est pas le dessin d'un vrai support.

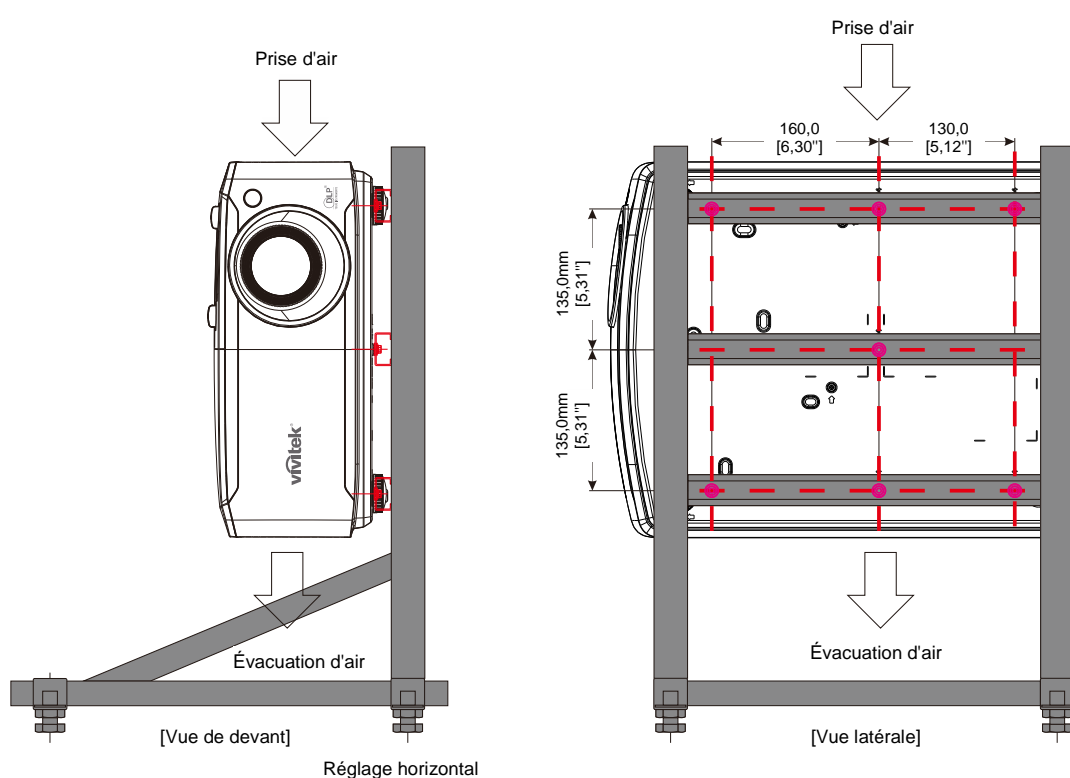

Pièces de la télécommande

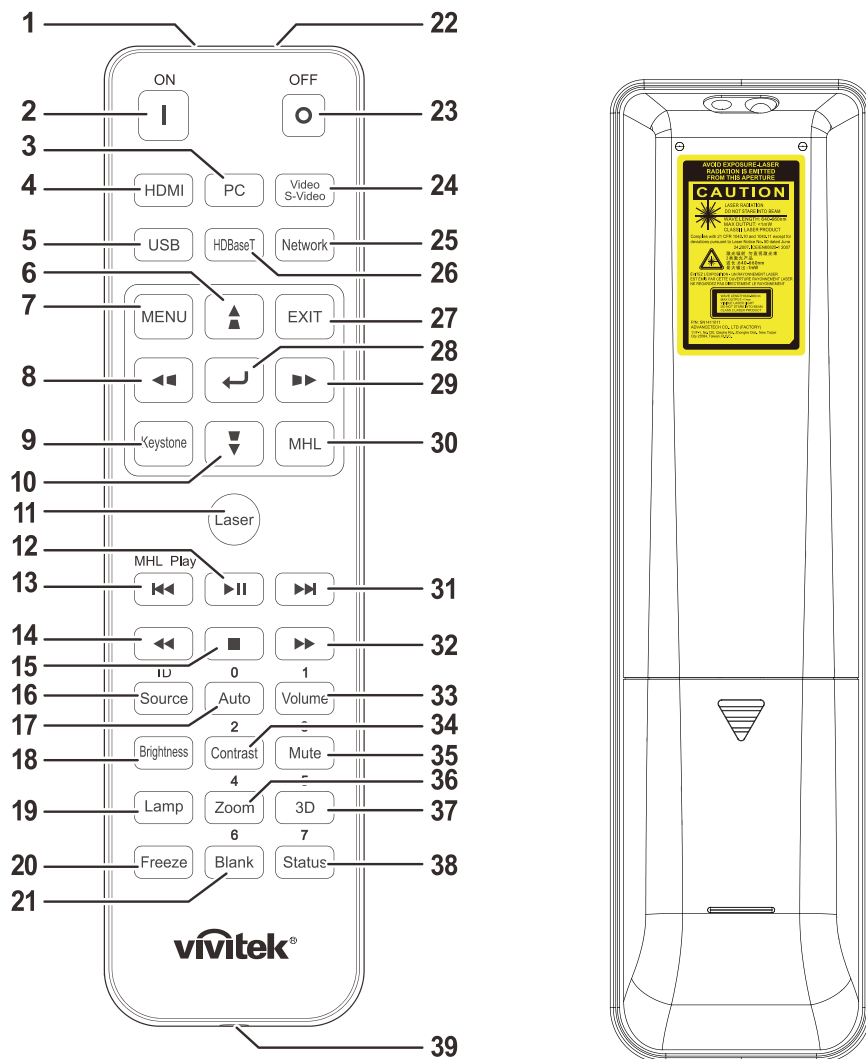

Important :

1. Ne pas utiliser le projecteur avec un éclairage fluorescent brillant. Certains éclairages fluorescents haute fréquence peuvent avoir une incidence sur le fonctionnement de la télécommande.
2. Assurez-vous que la voie entre la télécommande et le projecteur est libre (à savoir aucune obstruction). Si la voie entre la télécommande et le projecteur est obstruée, vous pouvez faire rebondir le signal de certaines surfaces réfléchissantes, comme par ex. les écrans du projecteur.
3. Les boutons et les touches du projecteur disposent de fonctions identiques aux boutons correspondant sur la télécommande. Ce manuel d'utilisation décrit les fonctions basées sur la télécommande.

Remarque :





Conforme aux normes de performance FDA pour les produits laser, en dehors des dérivés relatifs à la notification sur les lasers No. 50, datée du 24 juin 2007.



Avertissement :

Utiliser des commandes, ajustements ou procédures autres que ceux indiqués ici peuvent causer une exposition dangereuse à la lumière du laser.

ÉLÉMENT	ÉTIQUETTE	DESCRIPTION	VOIR LA PAGE
1.	Émetteur IR	Transmet le signal au projecteur.	
2.	En marche	Allume le projecteur.	13
3.	PC	Affiche la sélection de source de PC.	
4.	HDMI	Affiche la sélection de source de HDMI1/HDMI2/DVI (changer).	
5.	USB	NA	
6.	▲ ▲	Navigue et modifie les paramètres dans l'OSD. Menu rapide - Pour verticale la distorsion.	22
7.	MENU	Ouvre l'OSD.	22
8.	◀◀	Navigue et modifie les paramètres dans l'OSD. Menu rapide - Pour horizontale la distorsion.	22
9.	Distorsion	Ouvre le menu Trapèze.	
10.	▼ ▼	Navigue et modifie les paramètres dans l'OSD. Menu rapide - Pour verticale la distorsion.	22
11.	Laser	Appuyez pour utiliser le pointeur à l'écran. NE PAS DIRIGER VERS LES YEUX.	
12.	▶	Lecture ou pause vidéo / musique pour MHL.	
13.	◀◀	Inverse par incréments définis pour MHL.	
14.	◀◀	Lit l'élément précédent de la liste de programmation pour MHL.	
15.	■	Arrêt de la lecture vidéo / musique pour MHL.	
16.	Source / ID	Autre source d'entrée. Fonction combinaison de touches pour la télécommande paramètres de code de client (Appuyez sur le bouton ID + Numéro pendant 3 secondes).	22
17.	Auto/0	Ajustement automatique de la fréquence, phase et de la position. Numéro utilisé pour le paramètre ID de la télécommande.	22
18.	Luminosité	Affiche la barre de réglages de brillance.	
19.	Lampe	Affiche les sélections de source de lumière.	
20.	Figier	Immobilise/ remet en mouvement l'image de l'écran.	
21.	Vide/6	Affiche un écran vide. Numéro utilisé pour le paramètre ID de la télécommande.	
22.	Laser	Utiliser comme pointeur à l'écran. NE PAS DIRIGER VERS LES YEUX.	
23.	Alimentation éteinte	Eteint le projecteur.	13
24.	Vidéo / S-Vidéo	Affiche la sélection de source vidéo.	
25.	Réseau	Ouvre le menu Réseau de l'OSD.	
26.	HDBaseT	Affiche la sélection de source de HDBaseT. Remarque : Disponible en DU4871Z	
27.	QUITTER	Retour à la dernière page de l'OSD.	

ÉLÉMENT	ÉTIQUETTE	DESCRIPTION	VOIR LA PAGE
28.		Navigue et modifie les paramètres dans l'OSD.	22
29.		Navigue et modifie les paramètres dans l'OSD. Menu rapide - Pour horizontale la distorsion.	22
30.	MHL	Active la fonctionnalité de technologie Mobile High-Definition Link pour les appareils intelligents.	
31.		Avance par incréments définis pour MHL.	
32.		Lit l'élément suivant de la liste de programmation pour MHL.	
33.	Volume/1	Affiche la barre de réglages de volume. Numéro utilisé pour le paramètre ID de la télécommande.	
34.	Contraste/2	Affiche la barre de réglages de contraste. Numéro utilisé pour le paramètre ID de la télécommande.	
35.	Muet/3	Rend le haut-parleur intégré muet. Numéro utilisé pour le paramètre ID de la télécommande.	
36.	Zoom/4	Affiche la barre de réglages du zoom numérique. Numéro utilisé pour le paramètre ID de la télécommande.	20
37.	3D/5	Ouvre le menu Paramètres 3D de l'OSD. Numéro utilisé pour le paramètre ID de la télécommande.	
38.	État/7	Ouvre le menu OSD État (le menu ne s'ouvre que lorsqu'un périphérique d'entrée est détecté). Numéro utilisé pour le paramètre ID de la télécommande.	
39.	Prise filaire	Reliez le câble à distance au projecteur.	

Remarque :

Paramètres des combinaisons de touches à distance :

ID + 0 : Réinitialise le code client de la télécommande aux paramètres par défaut.

ID +1 : Règle le code client de la télécommande sur "1".

~

ID +7 : Règle le code client de la télécommande sur "7".

Le projecteur a également besoin de recevoir un ID pour le contrôle unique. Paramètres d'ID du projecteur voir page 41.

Remarque :

*Lorsque le projecteur est en mode **MHL**, le clavier sur le projecteur doit être avec la même définition que la touche de la télécommande.*

*Lorsque **MHL** fonctionne :*

***MENU** pour les paramètres de l'appli, **▲ Haut**, **▼ Bas**, **◀ Gauche** et **▶ Droite** servent de flèches directionnelles, y compris également **ENTRER** et **QUITTER**.*

Contrôler votre appareil intelligent avec la télécommande :

*Lorsque le projecteur projette le contenu de votre appareil intelligent compatible **MHL**, vous pouvez utiliser la télécommande pour contrôler votre appareil intelligent.*

*Pour entrer en mode **MHL**, les boutons suivants sont disponibles afin de contrôler votre appareil intelligent, les touches fléchées (**▲ Haut**, **▼ Bas**, **◀ Gauche**, **▶ Droite**), **MENU**, **QUITTER**, les boutons de commande de **MHL**.*

Plage de fonctionnement de la télécommande

La télécommande utilise la transmission infrarouge pour contrôler le projecteur. Il n'est pas nécessaire de la diriger directement sur le projecteur. Si vous ne placez pas la télécommande perpendiculairement aux côtés ou à l'arrière du projecteur, elle fonctionnera bien dans un rayon d'environ 7 mètres et de 15 degrés au-dessus ou au-dessous du niveau du projecteur. Si le projecteur ne répond pas à la commande à distance, rapprochez-vous un peu.

Boutons du projecteur et de la télécommande

Le projecteur peut être exploité à l'aide de la télécommande ou des boutons sur le dessus du projecteur. La télécommande vous permet d'effectuer toutes les opérations ; les boutons sur le projecteur présentent cependant un usage limité.

CONFIGURATION ET FONCTIONNEMENT

Insertion des piles dans la télécommande

1. Ouvrez le couvercle du compartiment à pile en le glissant dans le sens de la flèche.

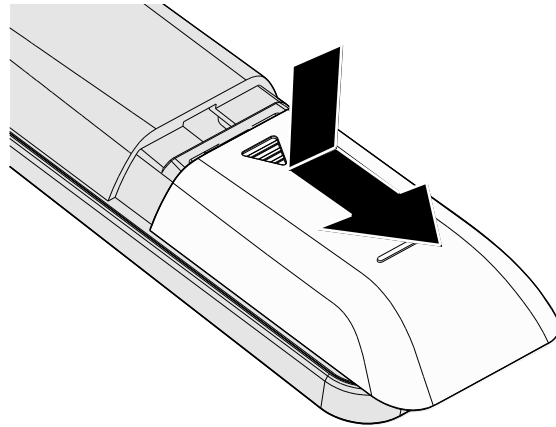

2. Insérez la batterie avec le côté positif vers le haut.

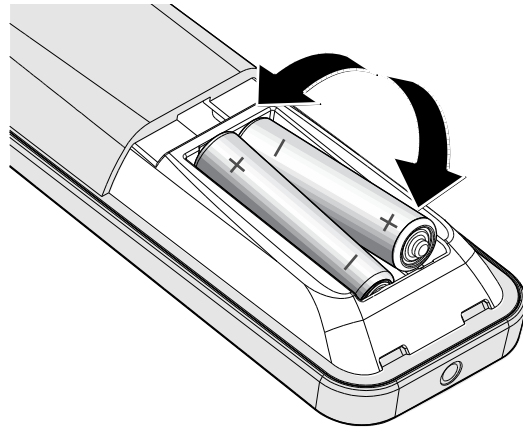

3. Refermez le couvercle.

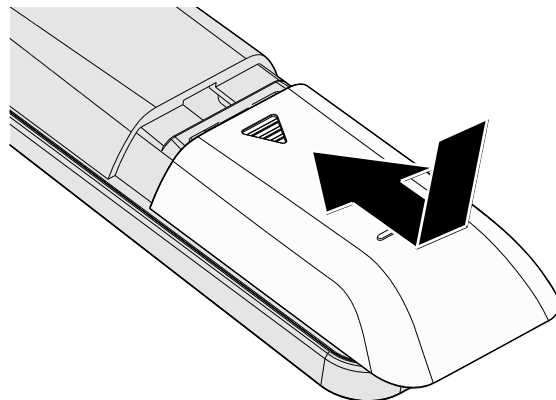



Attention :

1. Utilisez uniquement des piles AAA (les piles alcalines sont recommandées).
2. Jetez les piles usées conformément à la réglementation locale.
3. Enlevez les piles lorsque vous n'utilisez pas le projecteur pendant une longue période.
4. RISQUE D'EXPLOSION SI LA PILE EST REMPLACÉE PAR UN TYPE INCORRECT.
5. JETEZ LES PILES USAGÉES CONFORMÉMENT AUX INSTRUCTIONS.

Allumer et éteindre le projecteur

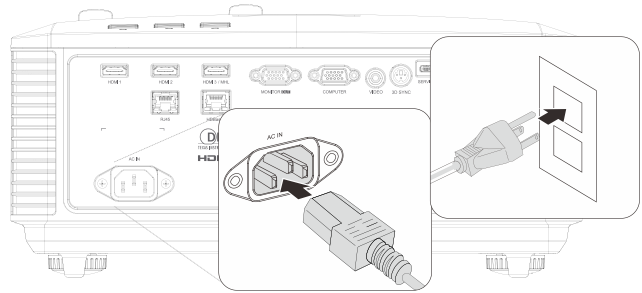
1. Connectez solidement le câble d'alimentation au cordon de signal. Une fois connecté, la DEL d'alimentation passe de vert clignotant à vert fixe.



2. Allumez la source de lumière en appuyant sur le bouton  sur le dessus du projecteur ou sur  sur la télécommande.

Le voyant DEL PWR (ALIM) clignote maintenant en vert.

L'écran de démarrage s'affiche sous environ 30 secondes. La première fois que vous utilisez le projecteur, vous pouvez choisir votre langue préférée dans le menu rapide après l'écran de démarrage. (Voir [Configuration de la langue de l'OSD](#) à la page 23)

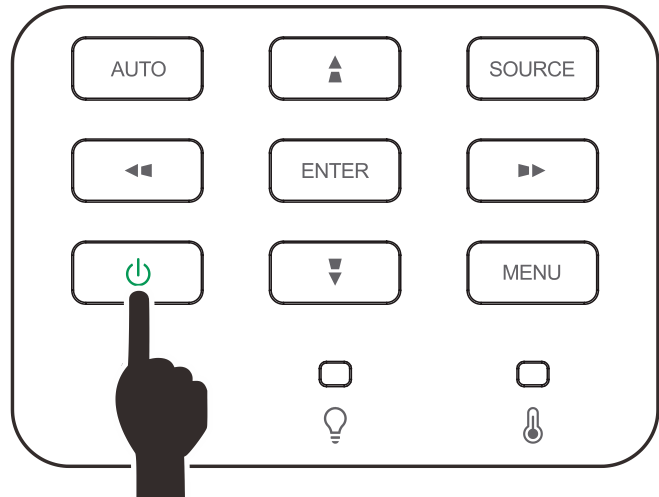

Voir [Configurer un mot de passe d'accès \(Verrou de sécurité\)](#) en page 15 si le verrou de sécurité est activé.



3. Si plus d'un périphérique d'entrée est connecté, appuyez sur le bouton **SOURCE** et utilisez les boutons ▲▼ pour faire défiler les périphériques. (la connexion composante est prise en charge via un adaptateur RVB vers composante.)



- HDMI 1 : Interface multimédia haute définition compatible
- HDMI 2 : Interface multimédia haute définition compatible
- HDMI 3 / MHL : Compatible High-Definition Multimedia Interface et Mobile High-Definition Link
- VGA : RVB analogique
Entrée DVD YCbCr / YPbPr, ou entrée TVHD YPbPr via un connecteur D-sub
- Vidéo composite : Vidéo composite traditionnelle
- HDBaseT : Prise en charge de la distribution de contenu vidéo HD, audio numérique, Fonction RS232, RJ45 et IR sur câble LAN CAT5e/6 standard (Disponible en DU4871Z)

Remarque :

Il est recommandé d'utiliser un boîtier TX certifié (EXTENDEUR VIDÉO) – Rexton (EVBMN-110L38) pour la fonction HDBaseT et il n'y a aucune garantie de réponse complète lorsque d'autres marques de boîtier TX sont utilisées.

Avec un câble HDBaseT CAT5e simple, le projecteur prend en charge des distances de connexion HDBaseT jusqu'à 100 m/328 pi.

4. Quand le message "Eteindre la lampe ? Appuyez à nouveau sur Alimentation" apparaît, appuyez sur le bouton **POWER (ALIMENTATION)**. Le projecteur s'éteint.

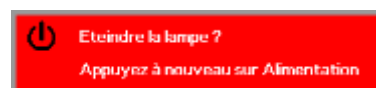

Attention :

Ne débranchez pas le cordon d'alimentation tant que la DEL D'ALIMENTATION n'a pas cessé de clignoter, indiquant que le projecteur a refroidi.

Configurer un mot de passe d'accès (Verrou de sécurité)

Vous pouvez utiliser les quatre boutons (flèches) pour définir un mot de passe et empêcher une utilisation non autorisée du projecteur. Une fois activé, le mot de passe doit être entré après avoir allumé le projecteur. (Voir [Parcourir l'OSD](#) en page 22 et [Configuration de la langue de l'OSD](#) en page 23 pour l'aide concernant l'utilisation des menus OSD.)



Important :

Conservez le mot de passe dans un endroit sûr. Sans le mot de passe, vous ne pourrez pas utiliser le projecteur. Si vous perdez le mot de passe, contactez votre revendeur pour plus d'informations sur la réinitialisation du mot de passe.

1. Appuyez sur le bouton **MENU** pour ouvrir le menu de l'OSD.

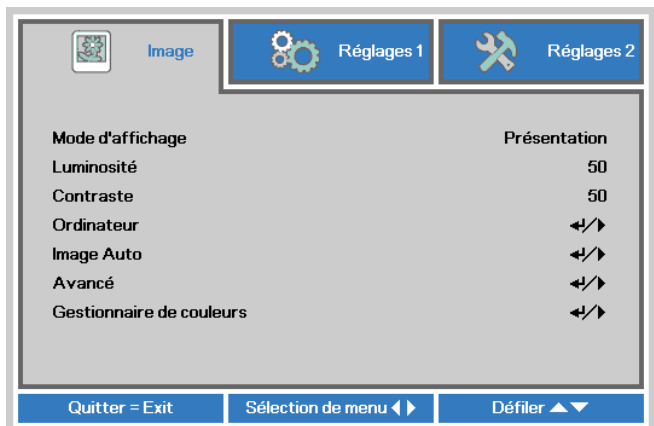

2. Appuyez sur le bouton curseur ◀▶ pour aller au menu **Réglages 1**, appuyez sur le bouton curseur ▲▼ pour aller sur **Avancé 1**.

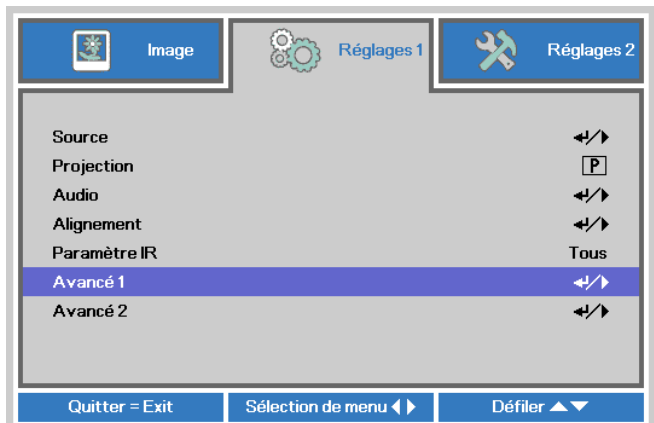

3. Appuyez sur ↵ (Entrer) / ▶ pour ouvrir le menu **Avancé 1**. Appuyez sur le bouton curseur ▲▼ pour sélectionner **Verrou de sécurité**.

4. Appuyez sur le bouton curseur ◀▶ pour entrer et activer ou désactiver la fonction de verrouillage de sécurité.

Une boîte de dialogue de mot de passe apparaît automatiquement.



5. Vous pouvez utiliser les boutons du curseur ▲▼◀▶ sur le clavier ou sur la télécommande IR pour entrer le mot de passe. Vous pouvez utiliser toute combinaison incluant la même flèche cinq fois, mais pas moins de cinq.

Pressez les boutons du curseur dans n'importe quel ordre pour définir le mot de passe. Appuyez sur le bouton **MENU** pour quitter la boîte de dialogue.

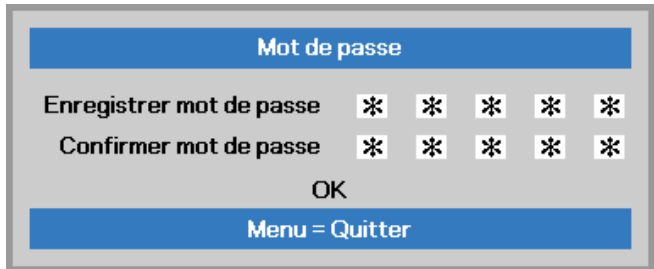
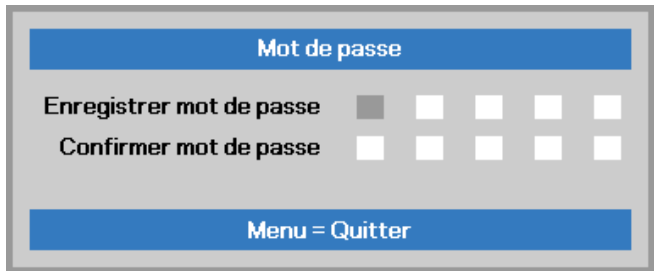

6. Le menu de confirmation du mot de passe apparaît quand l'utilisateur appuie sur la touche power-on au cas où le **Verrou de sécurité** est activé. Entrez le mot de passe dans l'ordre dans lequel vous l'avez défini à l'étape 5. Si vous avez oublié le mot de passe contactez le service clientèle. Le centre de réparation vérifiera l'identité du propriétaire et aidera à réinitialiser le mot de passe.

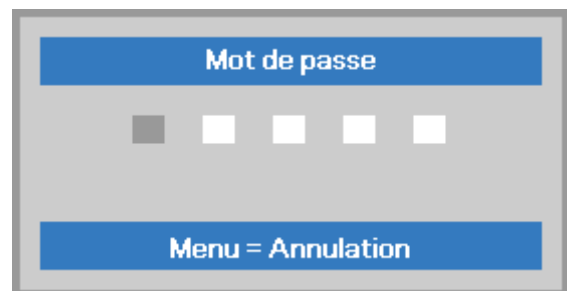

Réglage du niveau du projecteur

Tenez compte des informations suivantes pour le réglage du projecteur :

- *La table ou le support du projecteur doivent être à niveau et stable.*
- *Placez le projecteur de manière à ce qu'il soit perpendiculaire par rapport à l'écran.*
- *Assurez-vous que les câbles soient dans un endroit sûr Il pourraient vous faire trébucher.*

- 1.** Pour élever le niveau du projecteur, torsion, faites tourner les ajusteurs dans le sens contraire des aiguilles d'une montre.

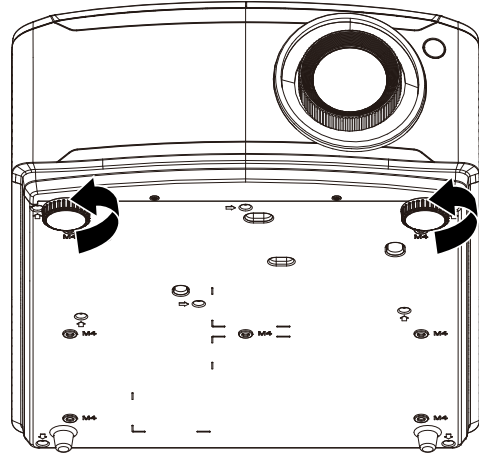

- 2.** Pour faire baisser le niveau du projecteur, faites tourner les ajusteurs dans le sens des aiguilles d'une montre.

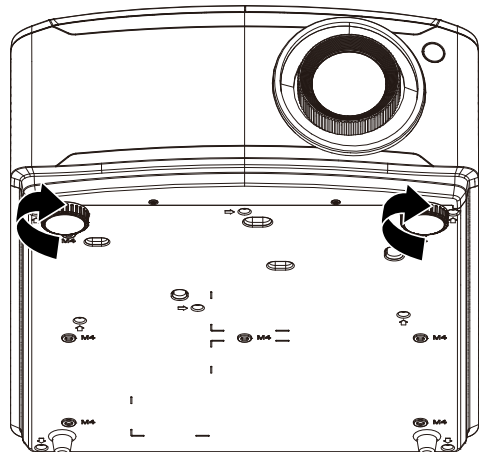

Ajuster la position de l'image projetée à l'aide du décalage de l'objectif

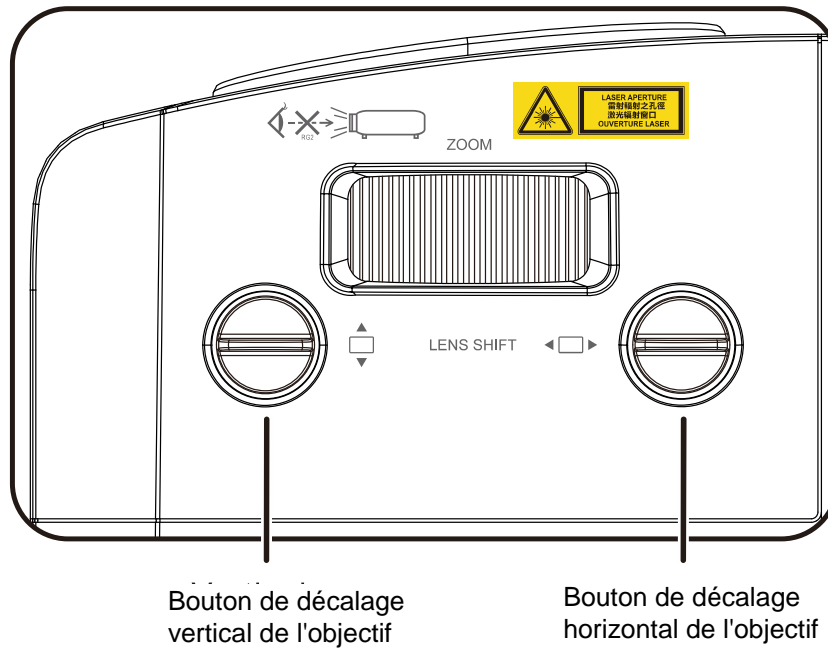

La fonctionnalité de décalage permet le décalage de l'objectif, ce qui peut être utilisé pour ajuster la position de l'image projetée horizontalement ou verticalement dans la plage détaillée ci-dessous.

Le décalage est un système unique qui permet de décaler l'objectif, tout en maintenant un taux de contraste beaucoup plus élevé que les systèmes traditionnels ANSI de décalage de l'objectif.

Remarque :

Ne tournez pas le bouton de décalage de l'objectif après le déclic, et appuyez légèrement sur le bouton pour le faire revenir.

Ajuster la position verticale de l'image

La hauteur verticale de l'image peut être ajustée la position de décalage environ 15% pour WUXGA. Veuillez noter que le réglage maximal de la position verticale peut être limité par le réglage de la position horizontale. Par exemple, il n'est pas possible d'atteindre la position verticale maximum décrite ci-dessus si la position horizontale est déjà au maximum. Veuillez consulter le diagramme des plages de décalage pour plus de clarifications.

Ajuster la position horizontale de l'image

Avec l'objectif, vous pouvez régler la position horizontale de l'image sur la 5% pour WUXGA maximum de la largeur de l'image. Notez que le maximum de réglage horizontal de la hauteur de l'image peut être limité par la position verticale de l'image. Par exemple, il n'est pas possible de parvenir à la position horizontale maximale de l'image si la position verticale de l'image est au maximum. Veuillez consulter le diagramme des plages de décalage pour plus de clarifications.





Tableau de plage de décalage de l'objectif

	Décalage (A)	Décalage de l'objectif V. (B)	Décalage de l'objectif H. (C)
WUXGA	15 %	15 %	5 %

Régler le Zoom, Focus et la distorsion

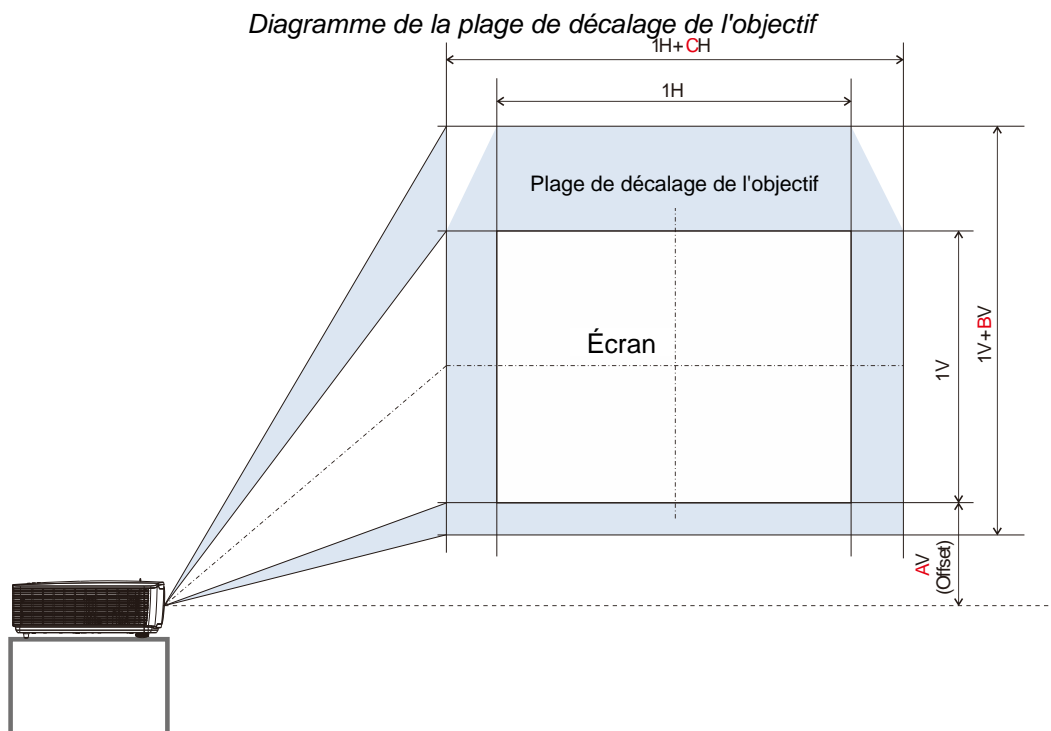
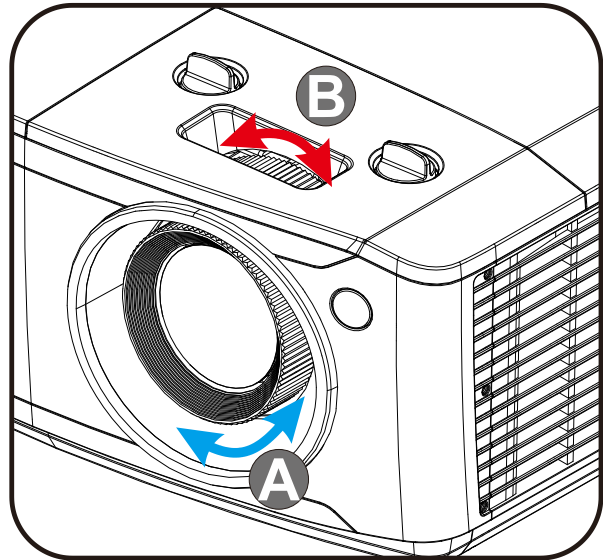

1. Utilisez le contrôle d'**Image-zoom** (sur le projecteur seulement) pour redimensionner la taille écran et de l'image projetée. **B**
2. Utilisez le contrôle d'**Image-zoom** (sur le projecteur seulement) pour redimensionner la taille écran et de l'image projetée. **A**

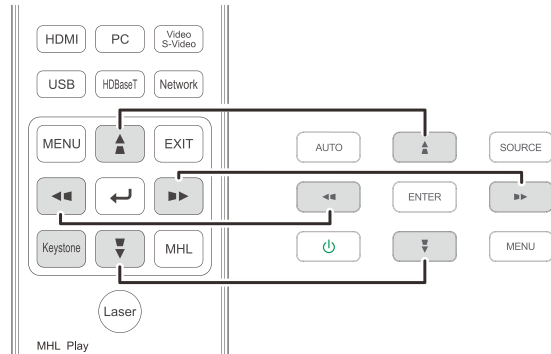

3. Appuyez sur les boutons  (sur le projecteur ou sur la télécommande) pour corriger le Distorsion trapézoïdale V ou horizontale de l'image ou appuyez sur la touche **Trapèze** (sur la télécommande) pour choisir le trapèze V (vertical) ou H (horizontal).



Télécommande et panneau OSD

4. Le contrôle de la distorsion apparaît sur l'écran.
Appuyez sur  pour la correction de la Distorsion trapézoïdale V de l'image.
Appuyez sur  pour la correction de la Distorsion trapézoïdale H de l'image.

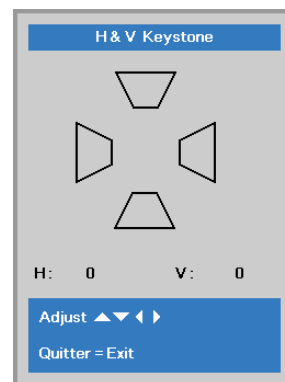

Réglage du volume

1. Appuyez sur le bouton **Volume** sur la télécommande.
Le contrôle du volume apparaît sur l'écran.

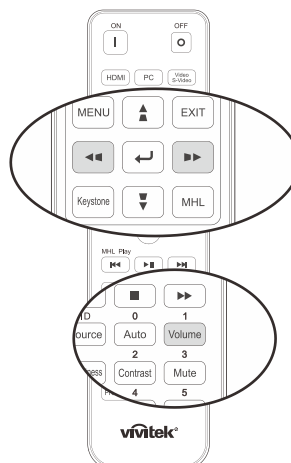

2. Appuyez sur les boutons **◀ / ▶** du clavier pour régler le **Volume +/-**.



3. Appuyez sur la touche **MUET** pour éteindre le volume (cette fonction ne se trouve que sur la télécommande).

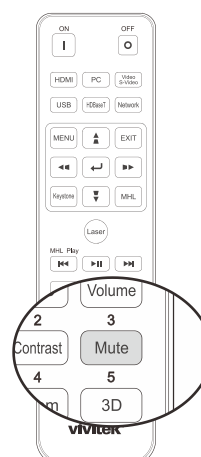

PARAMETRES DU MENU OSD (AFFICHAGE A L'ECRAN)

Commandes du menu OSD

Le projecteur dispose d'un menu OSD qui vous permet d'effectuer des réglages et de changer les divers paramètres.

Navigation dans le menu OSD

Vous pouvez utiliser les boutons curseurs de la télécommande ou ceux sur le projecteur pour naviguer dans le menu OSD et changer des options. L'illustration suivante montre les boutons correspondants sur le projecteur.

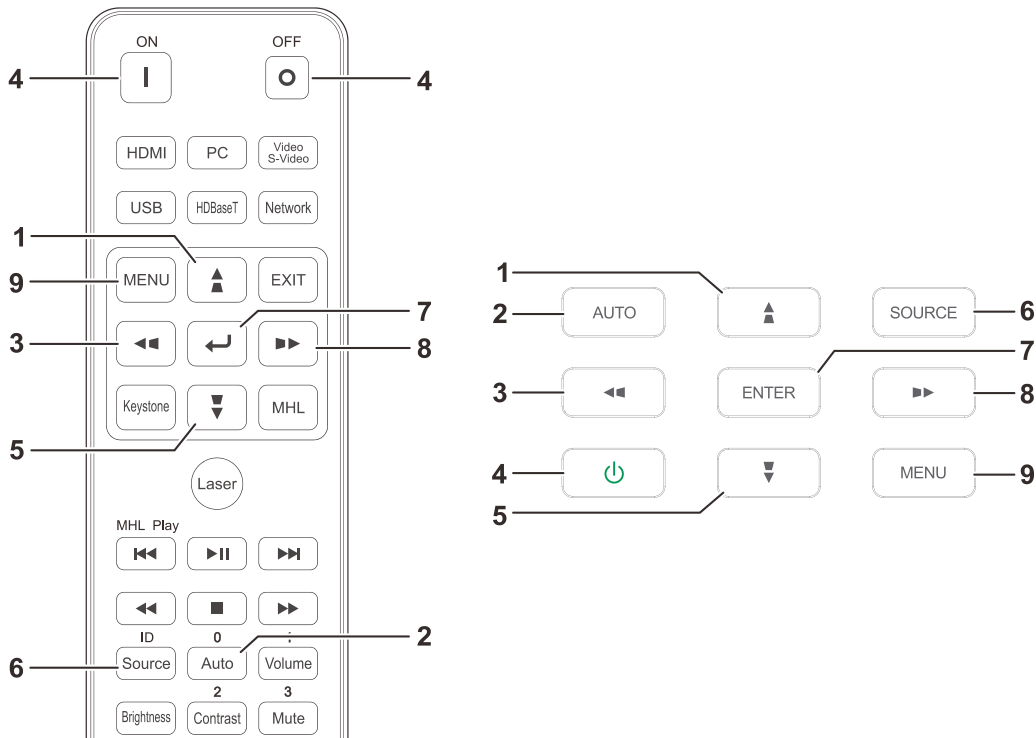

1. Pour activer le menu OSD, appuyez sur le bouton **MENU**.
2. Il y a trois menus. Appuyez sur les boutons curseur ◀ / ▶ pour vous déplacer dans les menus.
3. Appuyez sur les boutons curseur ▲ / ▼ pour vous déplacer de haut en bas dans un menu.
4. Appuyez sur les boutons curseur ◀ / ▶ pour changer les réglages des paramètres.
5. Appuyez sur le bouton **MENU** pour fermer l'OSD ou abandonner un sous-menu. Appuyez sur le bouton **Exit** pour revenir au menu précédent.

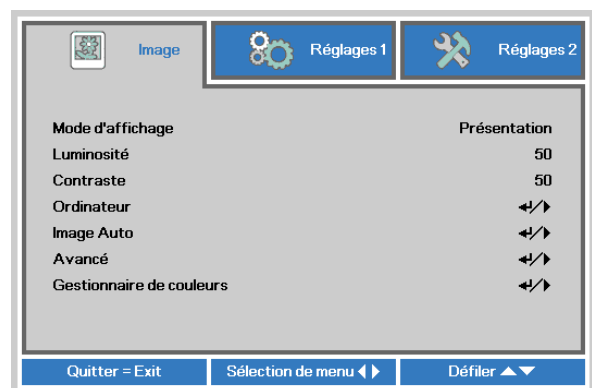

Remarque :

En fonction de la source vidéo, certaines options du menu OSD peuvent ne pas être disponibles. Par exemple, l'élément **Position horizontale/verticale** dans le menu **Ordinateur** ne peut être modifié que lorsqu'un ordinateur est connecté au projecteur. Les options qui ne sont pas disponibles ne peuvent pas être accédées et sont grisées.

Configuration de la langue de l'OSD

Choisissez la langue de l'OSD avant de continuer.

1. Appuyez sur le bouton **MENU**. Appuyez sur le bouton Curseur ◀▶ pour aller au menu **Réglages 1**. Appuyez sur le bouton Curseur ▲▼ pour aller au menu **Avancé 1**.



2. Appuyez sur ◀ (Entrer) / ▶ pour ouvrir le sous-menu **Avancé 1**. Appuyez sur le bouton curseur ▲▼ jusqu'à ce que l'option **Langue** soit en surbrillance.



3. Appuyez sur le bouton de curseur jusqu'à ce que la langue désirée soit en surbrillance.
4. Appuyez sur le bouton **MENU** quatre fois pour fermer l'OSD.

Présentation générale du menu OSD

L'illustration suivante vous permettra de localiser rapidement un paramètre ou de déterminer la plage d'un paramètre.

Menu principal	Sous-menu	Paramètres		
Image	Mode d'affichage	Présentation, Lumineux, Jeu, Film, Vif, TV, sRVB, DICOM SIM, Utilisateur, Utilisateur2		
	Luminosité	0~100		
	Contraste	0~100		
	Ordinateur	Pos. horizontale	-5~5 (dépend du verrouillage de synchronisation)	
		Pos. verticale	-5~5 (dépend du verrouillage de synchronisation)	
		Fréquence	0~31	
		Alignement	-5~5	
		Synchro auto	Marche, Arrêt	
	Image auto			
	Avancé	Couleur brillante	0~10	
		Netteté	0~31	
		Gamma	1.8, 2.0, 2.2, 2.4, N&B, Linéaire	
		Temp. de couleurs	Chaud, Normal, Froid	
		AGC vidéo	Arrêt, Marche	
		Saturation Vidéo	0~100	
		Teinte Vidéo	0~100	
		Équilibre des blancs	Gain R	0~200
			Gain V	0~200
			Gain B	0~200
			Décalage R	-100~100
	Décalage V		-100~100	
Gestionnaire de couleurs	Rouge	Teinte, Saturation, Gain 0~100		
	Vert	Teinte, Saturation, Gain 0~100		
	Bleue	Teinte, Saturation, Gain 0~100		
	Cyan	Teinte, Saturation, Gain 0~100		
	Magenta	Teinte, Saturation, Gain 0~100		
	Jaune	Teinte, Saturation, Gain 0~100		
	Blanc	Rouge, Vert, Bleu 0~100		

Menu principal	Sous-menu	Paramètres		
Réglages 1	Source	Source sélection de source d'entrée pour référence (IR / Clavier)		
	Projection	Normal, Arrière, Plafond, Arrière+Plafond		
	Audio	Volume	0~10	
		Muet	Marche, Arrêt	
		MIC	Marche, Arrêt	
		Volume MIC	0~10	
	Alignement	Format de l'image	Complet, 4:3, 16:9, Boîte à lettres, Natif, 2.35:1	
		Zoom numérique	-10~10	
		Distorsion	H : -30 ~ +30 V : -30 ~ +30	
		4 coins	Gauche-Haut, Droite-Haut, Droite-Bas, Gauche-Bas	
	Paramètre IR	Tout, IR avant, IR arrière		
	Avancé 1	Langue	English, Français, Deutsch, Español, Portuguais, 简体中文, 繁體中文, Italiano, Norsk, Svenska, Nederlands, Русский, Polski, Suomi, Ελληνικά, 한국어, Magyar, Čeština, العربية, Türkçe, Việt, 日本語, ไทย, עברית, فارسی, Dansk, Fran. Can.	
		Antivol sécurité	Marche, Arrêt	
		Ecran vierge	Vide, Rouge, Vert, Bleu, Blanc	
		Logo Splash	Std., Noire, Bleu	
		Sous-titrage	Marche, Arrêt	
		Clavier verrouillé	Marche, Arrêt	
		Réglage 3D	3D	Arrêt, DLP-Link, IR
			Inversion 3D Sync	Marche, Arrêt
			Format 3D	Cadre séquentiel, Haut/bas, Côte à côte, Paquet d'images (source avec paquet d'images 3D HDMI uniquement)
		Avancé 2	Motif de test	Aucun, Rampes RVB, Barres de couleur, Barres de progression, Damier, Grilles, Lignes horizontales, Lignes verticales, Lignes diagonales, Rampe horizontale, Rampe verticale, Blanc, Rouge, Vert, Bleu, Noir
			Décalage image H	-50~50
			Décalage image V	-50~50

Menu principal	Sous-menu	Paramètres	
Réglages 2	Source auto	Marche, Arrêt	
	Arrêt sans signal	0~180	
	Mise en marche auto	Marche, Arrêt	
	Mode d'éclairage	Normal, Eco, Atténuation, Atténuation extrême, Éclairage personnalisé, Luminosité constante	
	Tout réinitialiser		
	État	Source active	
		Informations vidéo	
		Heures lampe	
		Version du logiciel	
		ID de la télécommande	
		Numéro de série	
	Avancé 1	Position des menus	Centre, Bas, Haut, Gauche, Droite
		Menu transparent	0 %, 25 %, 50 %, 75 %, 100 %
		Mode alimentation basse	Activer, Activer sur LAN, Activé par HDBaseT
		Vitesse du ventilateur	Normal, Élevé
Informations d'éclairage		Normal, Eco, Atténuation, Atténuation extrême, Éclairage personnalisé, Luminosité constante	
ID projecteur		0~98	
ID de la télécommande		Défaut, 1, 2, 3, 4, 5, 6, 7	
Réseau		État réseau	Connexion, déconnexion
		DHCP	Marche, Arrêt
		Adresse IP	0~255, 0~255, 0~255. 0~255
		Masque de sous-réseau	0~255, 0~255, 0~255. 0~255
		Passerelle	0~255, 0~255, 0~255. 0~255
		DNS	0~255, 0~255, 0~255. 0~255
		Appliquer	OK/Annuler
Paramètre HDBaseT (*)	Marche, Arrêt		
Avancé 2	Minuteur	0~600	
	Filtre source	HDMI1	Désactiver, Activer
		HDMI2	Désactiver, Activer
		HDMI3/MHL	Désactiver, Activer
		VGA	Désactiver, Activer
		Vidéo composite	Désactiver, Activer
		HDBaseT(*)	Désactiver, Activer
	Paramètres du filtre à air	Heures du filtre à air	
Rappel durée		Désactivé, 300 h, 500 h, 1000 h, 1500 h, 2000 h	
Réinitialiser minuteur			
Éclairage personnalisé	25~100		

Remarque :

(*) Disponible dans DU4871Z

Menu Image



Attention !

Certains des paramètres du mode d'affichage seront enregistrés dans le mode de l'utilisateur lorsque vous les modifiez.

Appuyez sur le bouton **MENU** pour ouvrir le menu de l'**OSD**. Appuyez sur le bouton du curseur ◀▶ pour accéder au **Menu Image**. Appuyez sur le bouton du curseur ▲▼ pour vous déplacer vers le haut et le bas dans le menu **Image**. Appuyez sur ◀▶ pour entrer et changer les valeurs des paramètres.

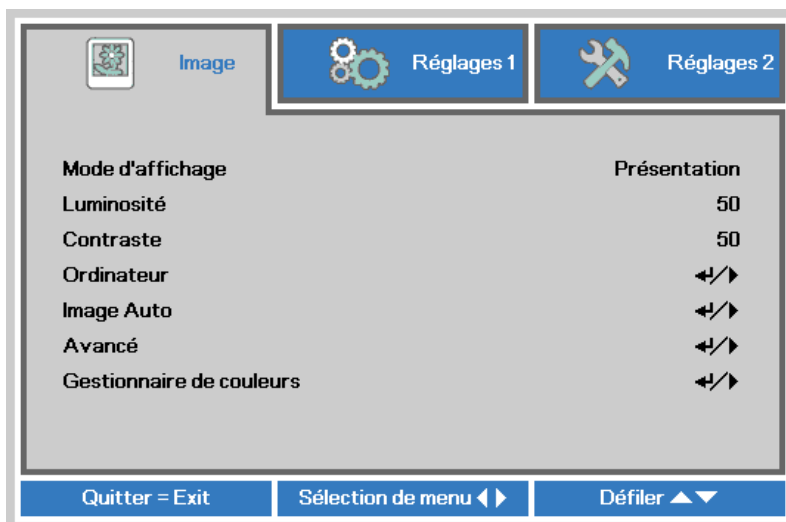

ITEM	DESCRIPTION
Mode d'affichage	Appuyez sur le bouton curseur ◀▶ pour entrer et régler le Mode d'affichage.
Luminosité	Appuyez sur le bouton curseur ◀▶ pour entrer et régler la luminosité de l'affichage.
Contraste	Appuyez sur le bouton curseur ◀▶ pour entrer et régler le contraste de l'affichage.
Ordinateur	Appuyez sur ◀ (Entrée) / ▶ pour ouvrir le menu Ordinateur. Voir Menu Ordinateur page 28.
Image auto	Appuyez sur ◀ (Entrée) / ▶ pour régler automatiquement la phase, le suivi, la taille et la position.
Avancé	Appuyez sur ◀ (Entrée) / ▶ pour accéder au menu Avancé. Voir la Fonctionnalité Avancé en page 29.
Gestionnaire de couleurs	Appuyez sur ◀ (Entrée) / ▶ pour ouvrir le menu Gestionnaire de couleurs. Voir la page 31 pour plus d'informations sur Gestionnaire de couleurs .

Menu Ordinateur

Appuyez sur le bouton **MENU** pour afficher le menu **OSD**. Appuyez sur ◀▶ pour vous déplacer jusqu'au menu **Image**. Appuyez sur ▲▼ pour aller au menu **Ordinateur** puis appuyez sur le bouton **Enter** ou ▶. Appuyez sur ▲▼ pour aller de haut en bas dans le menu **Ordinateur**.



ITEM	DESCRIPTION
Pos. horizontale	Appuyez sur le bouton curseur ◀▶ pour entrer et régler la position de l'affichage à gauche ou à droite.
Pos. verticale	Appuyez sur le bouton curseur ◀▶ pour entrer et régler la position de l'affichage vers le haut ou le bas.
Fréquence	Appuyez sur le bouton curseur ◀▶ pour entrer et régler l'horloge de l'échantillonnage A/D.
Alignement	Appuyez sur le bouton curseur ◀▶ pour entrer et régler le point d'échantillonnage A/D.
Synchro auto	Appuyez sur le bouton curseur ◀▶ pour entrer et activer ou désactiver la position de synchronisation automatique.

Fonctionnalité Avancé

Appuyez sur le bouton **Menu** pour ouvrir le menu **OSD**. Appuyez sur ◀▶ pour aller au menu **Image**. Appuyez sur ▲▼ pour aller au menu **Avancé** et appuyez ensuite sur **Entrée** ou ▶. Appuyez sur ▲▼ pour vous déplacer vers le haut et vers le bas dans le menu **Avancé**.



ELEMENT	DESCRIPTION
Couleur brillante	Appuyez sur le bouton curseur ◀▶ pour entrer et régler la valeur de Couleur brillante.
Netteté	Appuyez sur le bouton curseur ◀▶ pour entrer et régler la netteté de l'affichage.
Gamma	Appuyez sur le bouton curseur ◀▶ pour régler la correction gamma de l'affichage.
Temp. de couleur	Appuyez sur le bouton curseur ◀▶ pour entrer et régler la température des couleurs.
AGC vidéo	Appuyez sur le bouton curseur ◀▶ pour entrer et activer ou désactiver le Contrôle de gain automatique pour la source vidéo.
Saturation Vidéo	Appuyez sur le bouton curseur ◀▶ pour entrer et régler la saturation de la vidéo.
Teinte Vidéo	Appuyez sur le bouton curseur ◀▶ pour entrer et régler la teinte vidéo.
Équilibre des blancs	Appuyez sur la touche ◀ (Enter) / ▶ pour entrer dans le sous-menu Balance des blancs . Voir Balance des blancs sur la page 30

Balance des blancs

Appuyez sur la touche **ENTRÉE** pour entrer dans le sous-menu **Balance des blancs**.



ELEMENT	DESCRIPTION
Gain R	Appuyez sur les touches ◀▶ pour ajuster le gain de rouge.
Gain V	Appuyez sur les touches ◀▶ pour ajuster le gain de vert.
Gain B	Appuyez sur les touches ◀▶ pour ajuster le gain de bleu.
Décalage R	Appuyez sur les touches ◀▶ pour ajuster le gain de rouge
Décalage V	Appuyez sur les touches ◀▶ pour ajuster le décalage de vert.
Décalage B	Appuyez sur les touches ◀▶ pour ajuster le décalage de bleu.

Gestionnaire de couleurs

Appuyez sur le bouton **Menu** pour ouvrir le menu **OSD**. Appuyez sur ◀▶ pour vous déplacer jusqu'au menu **Image**. Appuyez sur ▼▲ pour aller au menu **Gestionnaire des couleurs** puis appuyez sur **Entrer** ou ▶. Appuyez sur ▼▲ pour aller de haut en bas dans le menu **Gestionnaire des couleurs**.



ELEMENT	DESCRIPTION
Rouge	Sélectionnez pour entrer dans le Gestionnaire de couleurs rouge. Appuyez sur les bouton ◀▶ pour ajuster la Teinte, Saturation et Gain.
Vert	Sélectionnez pour entrer dans le Gestionnaire de couleurs vert. Appuyez sur les bouton ◀▶ pour ajuster la Teinte, Saturation et Gain.
Bleu	Sélectionnez pour entrer dans le Gestionnaire de couleurs bleu. Appuyez sur les bouton ◀▶ pour ajuster la Teinte, Saturation et Gain.
Cyan	Sélectionnez pour entrer dans le Gestionnaire de couleurs cyan. Appuyez sur les bouton ◀▶ pour ajuster la Teinte, Saturation et Gain.
Magenta	Sélectionnez pour entrer dans le Gestionnaire de couleurs magenta. Appuyez sur les bouton ◀▶ pour ajuster la Teinte, Saturation et Gain.
Jaune	Sélectionnez pour entrer dans le Gestionnaire de couleurs jaune. Appuyez sur les bouton ◀▶ pour ajuster la Teinte, Saturation et Gain.
Blanc	Sélectionnez pour entrer dans le Gestionnaire de couleurs blanc. Appuyez sur les bouton ◀▶ pour ajuster la Rouge, Vert et Bleu.

Menu Réglages 1

Appuyez sur le bouton **MENU** pour afficher le menu **OSD**. Appuyez sur le bouton curseur ◀▶ pour aller au menu **Réglages 1**. Appuyez sur les boutons curseurs ▲▼ pour aller de haut en bas dans le menu **Réglages 1**. Appuyez sur ◀▶ pour entrer et changer les valeurs des paramètres.



ÉLÉMENT	DESCRIPTION
Source	Appuyez sur le bouton curseur ◀▶ pour entrer dans le menu Source. Sélection de source d'entrée pour référence (IR / Clavier).
Projection	Appuyez sur le bouton curseur ◀▶ pour entrer et choisir entre les quatre méthodes de projection.
Audio	Appuyez sur ◀ (Entrer) / ▶ pour ouvrir le menu Audio. Voir Audio à la page 33.
Alignement	Appuyez sur ◀ (Entrer) / ▶ pour ouvrir le menu Avancé 1. Voir Alignement page 34.
Paramètre IR	Appuyez sur le bouton curseur ◀▶ pour sélectionner un paramètre IR différent.
Avancé 1	Appuyez sur ◀ (Entrer) / ▶ pour ouvrir le menu Avancé 1. Voir Fonction Avancé 1 page 36.
Avancé 2	Appuyez sur ◀ (Entrer) / ▶ pour ouvrir le menu Avancé 2. Voir Fonction Avancé 2 page 38.

Audio

Appuyez sur le bouton **Menu** pour ouvrir le menu **OSD**. Appuyez sur ◀▶ pour aller au menu **Réglages 1**. Appuyez sur ▼▲ pour aller au menu **Audio** puis appuyez sur **Entrer** ou ▶. Appuyez sur ▼▲ pour aller de haut en bas dans le menu **Audio**.



ELEMENT	DESCRIPTION
Volume	Appuyez sur le bouton curseur ◀▶ pour entrer et régler le volume audio.
Muet	Appuyez sur le bouton curseur ◀▶ pour allumer ou éteindre les haut-parleurs.
MIC	Appuyez sur le bouton curseur ◀▶ pour allumer ou éteindre le MIC.
Volume MIC	Appuyez sur le bouton curseur ◀▶ pour entrer et régler le niveau de volume MIC.

Alignement

Appuyez sur le bouton **Menu** pour ouvrir le menu **OSD**. Appuyez sur ◀▶ pour aller au menu **Réglages 1**. Appuyez sur ▼▲ pour aller au menu **Alignement** puis appuyez sur **Entrer** ou sur ▶. Appuyez sur ▼▲ pour aller de haut en bas dans le menu **Alignement**.

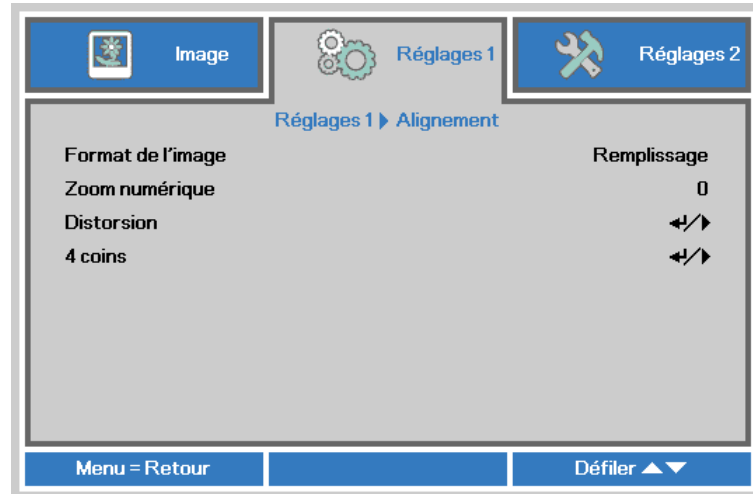

ÉLÉMENT	DESCRIPTION
Format de l'image	Appuyez sur le bouton curseur ◀▶ pour entrer et régler le rapport d'aspect vidéo.
Zoom numérique	Appuyez sur le bouton curseur ◀▶ pour entrer et régler le menu Zoom numérique.
Distorsion	Appuyez sur ◀ (Entrer) / ▶ pour ouvrir le menu Distorsion. Voir <i>Distorsion</i> à la page 34.
4 coins	Appuyez sur ◀ (Entrer) / ▶ pour ouvrir le menu 4 coins. Voir <i>4 coins</i> page 35 Remarque : Sans prise en charge lorsque le mode 3D activé.

Distorsion

Appuyez sur le bouton **Menu** pour ouvrir le menu **OSD**. Appuyez sur ◀▶ pour aller au menu **Réglages 1**. Appuyez sur ▼▲ pour aller au menu **Alignement** puis appuyez sur **Entrer** ou sur ▶. Appuyez sur ▼▲ pour aller au menu **Distorsion** puis appuyez sur **Entrer** ou sur ▶. Appuyez sur ▼▲ pour ajuster les valeurs verticales de -30 à 30. Appuyez sur ◀▶ pour ajuster les valeurs horizontales de -30 à 30.

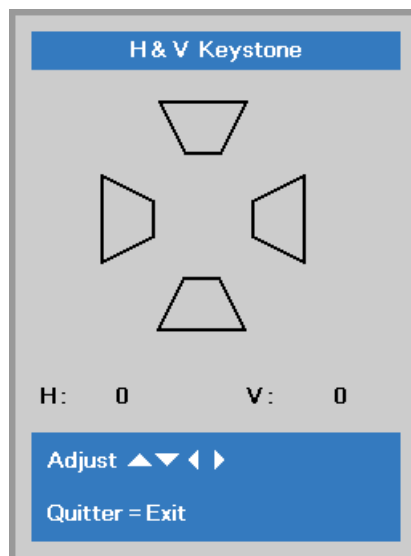

4 coins

Appuyez sur le bouton **Menu** pour ouvrir le menu **OSD**. Appuyez sur ◀▶ pour aller au menu **Réglages 1**. Appuyez sur ▼▲ pour aller au menu **Alignement** puis appuyez sur **Entrer** ou sur ▶. Appuyez sur ▼▲ pour aller au menu **4 coins** puis appuyez sur **Entrer** ou sur ▶.

1. Appuyez sur les boutons curseurs ▲ / ▼ pour sélectionner un coin et appuyez sur **ENTRER**.

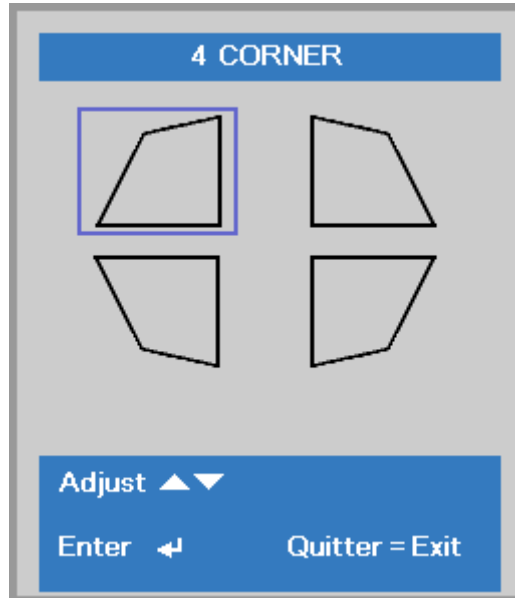

2. Appuyez sur les boutons curseurs ▲ / ▼ pour ajuster la verticale et appuyez sur les boutons curseurs ◀ / ▶ pour ajuster l'horizontale.
3. Appuyez sur **MENU** pour enregistrer et quitter les paramètres.

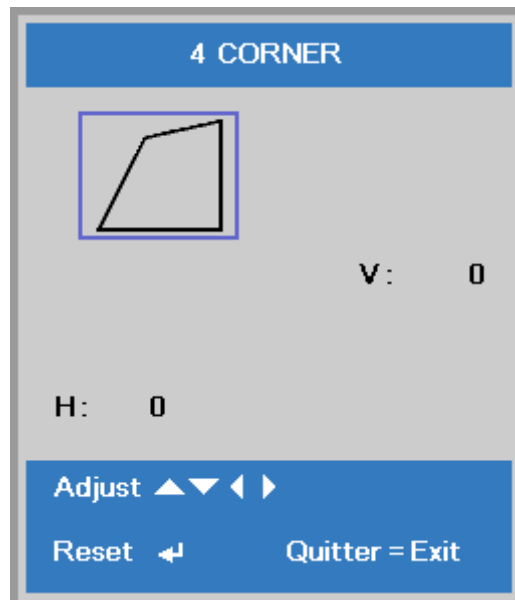

Fonction Avancé 1

Appuyez sur le bouton **Menu** pour ouvrir le menu **OSD**. Appuyez sur ◀▶ pour aller au menu **Réglages 1**. Appuyez sur ▲▼ pour aller au menu **Avancé 1** puis appuyez sur **Entrer** ou ▶. Appuyez sur ▲▼ pour aller de haut en bas dans le menu **Avancé 1**. Appuyez sur ◀▶ pour entrer et changer les valeurs des paramètres.



ELEMENT	DESCRIPTION
Langue	Appuyez sur le bouton curseur ◀▶ pour sélectionner un menu de localisation différent.
Verrou de sécurité	Appuyez sur le bouton curseur ◀▶ pour entrer et activer ou désactiver la fonction de verrouillage de sécurité.
Ecran vierge	Appuyez sur le bouton curseur ◀▶ pour entrer et sélectionner la couleur de l'écran vierge.
Logo Splash	Appuyez sur le bouton ◀▶ du curseur pour entrer et activer ou désactiver le logo au démarrage.
Sous-titrage	Appuyez sur le bouton curseur ◀▶ pour entrer et activer ou désactiver le sous-titrage.
Clavier Verrouillé	Appuyez sur le bouton curseur ◀▶ pour entrer et activer ou désactiver les touches, fonctionne sur un clavier. Remarque : Maintenez enfoncé le bouton de curseur ▼ pendant 5 secondes pour déverrouiller le pavé numérique
Paramètres 3D	Appuyez sur ◀ (Entrée) / ▶ pour ouvrir le menu 3D. Voir la page 37 pour plus d'informations sur Paramètres 3D .

Remarque :

Pour pouvoir profiter de la fonction 3D, activez d'abord le paramètre Lire les films en 3D de votre périphérique DVD dans le menu Disque 3D.

Paramètres 3D



ELEMENT	DESCRIPTION
3D	Appuyez sur le bouton curseur ◀▶ pour entrer et sélectionner un mode 3D différent.
Inversion 3D Sync	Appuyez sur le bouton curseur ◀▶ pour entrer et activer ou désactiver la fonction Inversion 3D Sync.
Format 3D	Appuyez sur le bouton curseur ◀▶ pour entrer et sélectionner un format 3D différent.

Remarque :

1. L'élément du menu OSD 3D est en gris s'il n'y a aucune source 3D appropriée. C'est le réglage par défaut.
2. Une fois que le projecteur est connecté à une source 3D appropriée, alors l'élément du menu OSD 3D sera activé et disponible.
3. Utilisez des lunettes 3D pour regarder une image 3D.
4. Vous avez besoin d'un contenu en 3D d'un DVD 3D ou d'un fichier multimédia 3D.
5. Vous devez activer la source 3D (certains DVD 3D peuvent avoir une fonction de sélection marche/arrêt pour la 3D).
6. Vous devez utiliser des lunettes DLP link 3D ou IR 3D. Avec des lunettes IR 3D, vous devez installer un pilote sur votre PC et connecter un émetteur USB.
7. Le mode 3D du menu OSD doit correspondre au type des lunettes utilisées (DLP link ou IR 3D).
8. Allumez les lunettes. Les lunettes ont normalement un bouton marche-arrêt. Chaque type de lunette a ses propres instructions de configuration. Veuillez suivre les instructions de configuration qui sont fournies avec vos lunettes pour terminer la configuration.
9. La 3D passive ne prend pas en charge l'entrée/sortie Synchronisation 3D.

Remarque :

Puisque différents types de lunettes (lunettes DLP link ou IR shutter) ont différentes instructions de réglage, Veuillez suivre le guide pour terminer le processus de configuration.

Fonction Avancé 2

Appuyez sur le bouton **Menu** pour ouvrir le menu **OSD**. Appuyez sur ◀▶ pour aller au menu **Réglages 1**. Appuyez sur ▲▼ pour aller au menu **Avancé 2** puis appuyez sur **Entrer** ou ▶. Appuyez sur ▲▼ pour aller de haut en bas dans le menu **Avancé 2**. Appuyez sur ◀▶ pour entrer et changer les valeurs des paramètres.

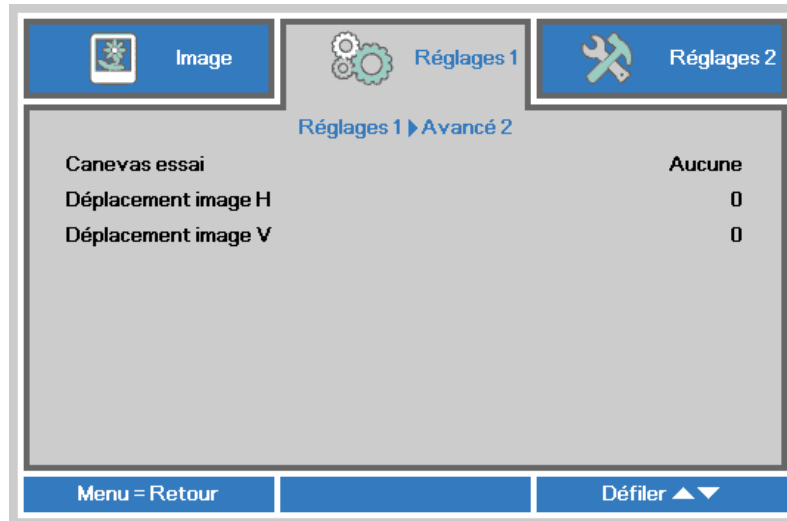

ITEM	DESCRIPTION
Canevas essai	Appuyez sur le bouton curseur ◀▶ pour entrer et sélectionner le motif de test interne.
Déplacement image H	Appuyez sur le bouton curseur ◀▶ pour entrer et définir Décalage d'image H.
Déplacement image V	Appuyez sur le bouton curseur ◀▶ pour entrer et définir Décalage d'image V.

Menu Réglages 2

Appuyez sur le bouton **MENU** pour afficher le menu **OSD**. Appuyez sur le bouton curseur ◀▶ pour aller au menu **Réglages 2**. Appuyez sur le bouton curseur ▲▼ pour aller de haut en bas dans le menu **Réglages 2**.

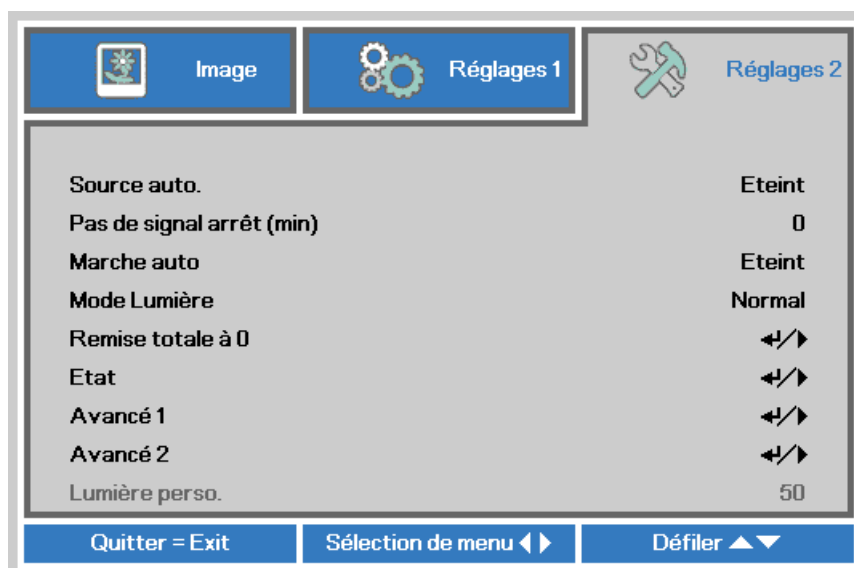

ÉLÉMENT	DESCRIPTION
Source auto.	Appuyez sur le bouton curseur ◀▶ pour entrer et activer ou désactiver la détection automatique de la source.
Pas de signal arrêt (min)	Appuyez sur les boutons curseurs ◀▶ pour entrer et définir l'arrêt automatique de la source de lumière en absence de signal.
Marche auto	Appuyez sur le bouton curseur ◀▶ pour entrer et activer ou désactiver Marche auto lorsque l'alimentation est connectée.
Mode Lumière	Appuyez sur le bouton curseur ◀▶ pour entrer et sélectionner le mode d'éclairage pour une plus haute luminosité ou une plus basse luminosité pour économiser la durée de vie de la source de lumière.
Remise totale à 0	Appuyez sur ◀ (Entrer) / ▶ pour restaurer les réglages par défaut des paramètres.
État	Appuyez sur ◀ (Entrer) / ▶ pour ouvrir le menu État. Voir page 40 pour plus d'informations sur <i>État</i> .
Avancé 1	Appuyez sur ◀ (Entrer) / ▶ pour ouvrir le menu Avancé 1. Voir page 41 <i>Fonction Avancé 1</i> .
Avancé 2	Appuyez sur ◀ (Entrer) / ▶ pour ouvrir le menu Avancé 2. Voir page 54 <i>Fonction Avancé 2</i> .
Lumière perso.	En mode Éclairage personnalisé, appuyez sur le bouton curseur ◀▶ pour entrer et ajuster la luminosité des projecteurs à un niveau similaire. Remarque : Lorsque le mode d'éclairage est Éclairage personnalisé, la fonction d'éclairage personnalisée est activée.

Remarque :

Atténuation extrême : Permet d'économiser 50% de la consommation de la source de lumière sur un écran vide (appuyez sur le bouton BLANK)

Etat

Appuyez sur le bouton curseur ▲▼ pour aller de haut en bas dans le menu **Réglages 2**. Sélectionnez le menu **Etat** et appuyez sur **Entrer** ou ► pour entrer.

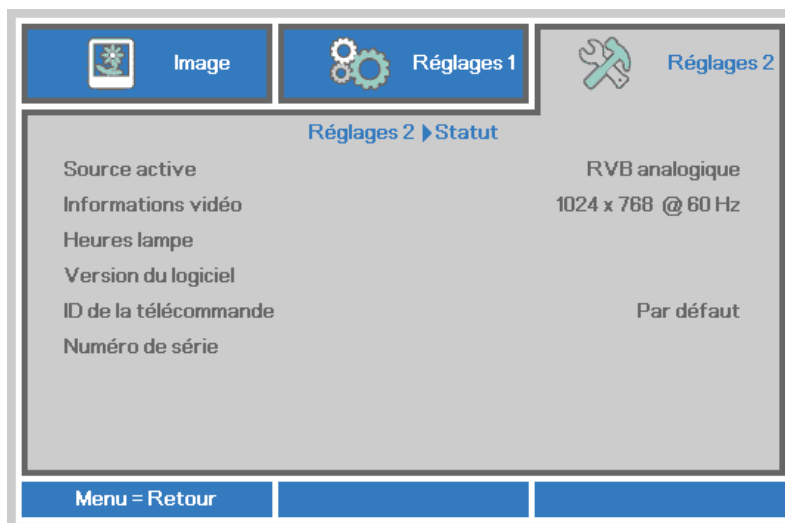

ELEMENT	DESCRIPTION
Source active	Affiche la source active.
Informations vidéo	Affiche les informations de la résolution/vidéo pour la source RVB et le standard de couleur pour la source Vidéo.
Heures lampe	Les informations d'heure d'éclairage s'affichent.
Version du logiciel	Affiche la version du logiciel du système.
ID de la télécommande	Affichage ID télécommande
Numéro de série	Affiche le numéro de série du produit.

Fonction Avancé 1

Appuyez sur le bouton **Menu** pour ouvrir le menu **OSD**. Appuyez sur ◀▶ pour aller au menu **Réglages 2**. Appuyez sur ▲▼ pour aller au menu **Avancé 1** puis appuyez sur **Entrer** ou ▶. Appuyez sur ▲▼ pour aller de haut en bas dans le menu **Avancé 1**. Appuyez sur ◀▶ pour entrer et changer les valeurs des paramètres.

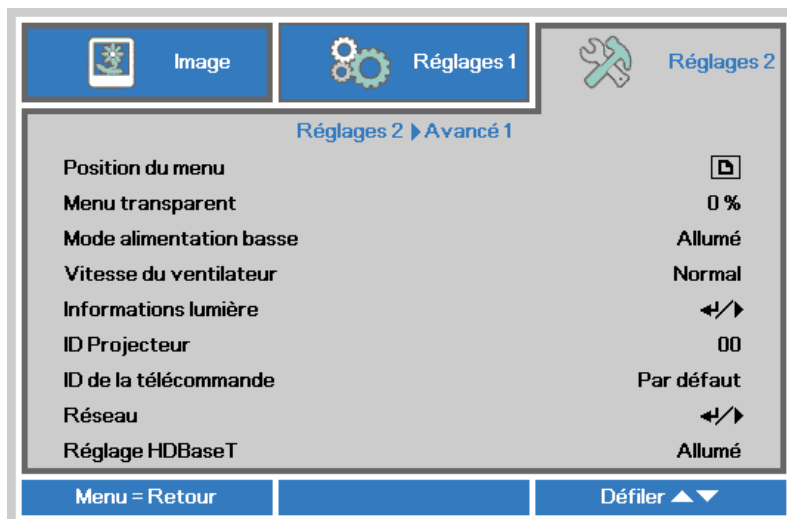

ELEMENT	DESCRIPTION
Position du menu	Appuyez sur le bouton curseur ◀▶ pour entrer et changer la position du menu OSD.
Menu transparent	Appuyez sur le bouton curseur ◀▶ pour entrer et sélectionner le niveau de transparence du menu OSD.
Mode alimentation basse	Appuyez sur le bouton ◀▶ du curseur pour entrer et activer le mode alimentation basse, ou encore l'allumer sur LAN.
Vitesse du ventilateur	Appuyez sur le bouton curseur ◀▶ pour entrer et changer entre la vitesse Normale et Haute. Remarque : Nous recommandons de choisir haute vitesse dans les endroits chauds ou à haute altitude (est supérieure à 1500 m/4921ft).
Informations lumière	Appuyez sur ◀ (Entrer) / ▶ pour accéder au menu Informations d'éclairage pour afficher les heures de lampe pour chaque mode d'éclairage.
ID Projecteur	Appuyez sur le bouton curseur ◀▶ pour régler le numéro d'ID à deux chiffres du projecteur de 00 à 98.
ID de la télécommande	Appuyez sur les boutons curseurs ◀▶ pour sélectionner le ID de la télécommande afin de s'adapter aux paramètres de ID de la télécommande actuels.
Réseau	Appuyez sur ◀ (Entrée) / ▶ pour ouvrir le menu Réseau. Voir la page 43 pour plus d'informations sur Réseau .
Réglage HDBaseT	Appuyez sur le bouton curseur ◀▶ pour entrer et activer ou désactiver le Réglage HDBaseT. Remarque : Disponible en DU4871Z

Remarque :

Concernant l'« **Activation sur LAN** », RJ45 prendra en charge le réveil sur ce mode, mais pas le mode scalaire.

Remarque :

1. La télécommande avec le code client par défaut sera disponible pour n'importe quel ID de la télécommande défini dans l'OSD.
2. La clé d'état sera disponible pour n'importe quel ID de la télécommande défini dans l'OSD.
3. Si des utilisateurs oublient le réglage actuel du ID de la télécommande, appuyez sur la touche **État** pour afficher le menu OSD **INFORMATIONS** et vérifier le réglage actuel de ID de la télécommande, puis ajustez ID de la télécommande pour correspondre à ce paramètre du menu OSD.
4. Après avoir ajusté ID de la télécommande depuis le menu OSD, la nouvelle valeur de l'ID est affectée et mémorisée à la fermeture du menu.
5. La valeur par défaut signifie l'ID 0 pour la télécommande.

Remarque :

1. Activez la fonction de **contrôle HDBaseT** lorsque vous souhaitez utiliser le boîtier HDBaseT TX. (Retirez la fonction de contrôle RS232 et RJ45/LAN du projecteur vers le boîtier HDBaseT TX.) Voir le tableau de la fonction de HDBaseT-IR/RS232.
2. Lors de l'activation de HDBaseT, le **mode Faible puissance** passe automatiquement à **Activé via HDBaseT**.
3. Le **contrôle HDBaseT** est désactivé lorsque le signal du boîtier HDBaseT TX est interrompu.

Tableau de la fonction de contrôle HDBaseT

Côté contrôle	Fonction	Mode projecteur			Remarque
		Mode Faible puissance activé (< 0,5 W)	Mode Faible puissance activé via LAN (< 3 W)	Activation du contrôle HDBaseT Mode Faible puissance activé via HDBaseT (< 6 W)	
Projecteur	IR avant (sans fil)	O	O	O (Peut être désactivé par l'OSD)	
	IR arrière (sans fil)	O	O	O (Peut être désactivé par l'OSD)	
	RS-232	O	O	X	
	RJ45/LAN	X	O	X	
	Télécommande filaire	O	O	O	
Boîtier HDBaseT TX	IR HDBT (sans fil)	X	X	O	
	RS-232	X	X	O	
	RJ45/LAN	X	X	O	
	Télécommande filaire	X	X	O	L'utilisateur peut connecter la télécommande filaire du côté HDBaseT TX pour obtenir la fonction filaire.

O : Activer X : Désactiver

Réseau



ÉLÉMENT	DESCRIPTION
État Réseau	Affiche l'état de la connexion réseau.
DHCP	Appuyez sur ◀▶ pour régler DHCP sur Marche ou Arrêt. Remarque : Si vous sélectionnez DHCP Arrêt, remplissez les champs Adresse IP, Masque de sous-réseau, Passerelle et DNS.
Adresse IP	Entrez une adresse IP valide si DHCP a été éteint.
Masque s.-réseau	Entrez un masque sous-réseau valide si DHCP a été éteint.
Passerelle	Entrez une adresse de passerelle valide si DHCP a été éteint.
DNS	Entrez un nom DNS valide si DHCP a été éteint.
Appliquer	Appuyez sur ◀ (Entrée) / ▶ pour confirmer les paramètres.

LAN_RJ45

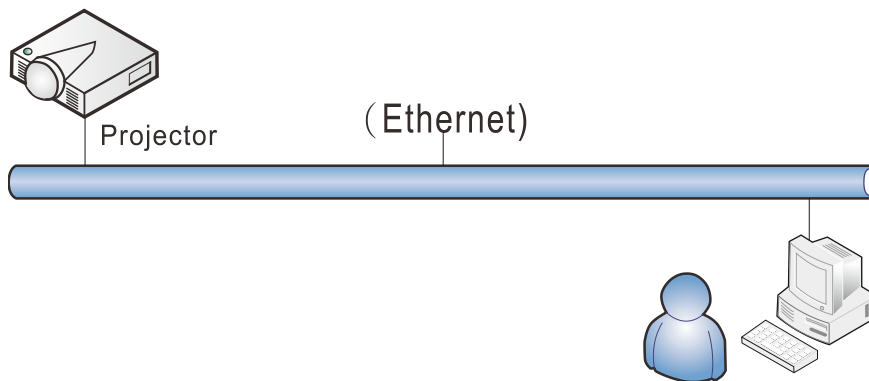

Fonctionnalités de terminal LAN câblé

Le contrôle et la surveillance à distance d'un projecteur, à partir d'un PC (ou un ordinateur portable) via LAN câblé est aussi possible. La compatibilité avec les boîtiers de contrôle Crestron / AMX (Device Discovery) / Extron permet non seulement la gestion collective du projecteur sur un réseau, mais aussi la gestion à partir d'un panneau de commande dans l'écran du navigateur sur un PC (ou un ordinateur portable).

- ★ Crestron est une marque déposée de Crestron Electronics, Inc aux États-Unis.
- ★ Extron est une marque déposée de Extron Electronics, Inc aux États-Unis.
- ★ AMX est une marque déposée de AMX LLC, Inc aux États-Unis.
- ★ PLink a des brevets pour les marques et les logos au Japon, aux États Unis d'Amérique et dans d'autres pays avec JBMIA.

Périphériques externes supportés

Ce projecteur est supporté par les commandes spécifiques du contrôleur Crestron Electronics et les logiciels connexes (ex, RoomView®).

<http://www.crestron.com/>

Le projecteur est supporté par AMX (Device Discovery).

<http://www.amx.com/>

Ce projecteur est conforme et support les périphérique(s) Extron pour référence.

<http://www.extron.com/>

Ce projecteur supporte toutes les commandes de PLink Class1 (Version 1.00).

<http://plink.jbmia.or.jp/english/>

Pour plus d'informations sur les types de périphériques externes qui peuvent être connectés au port LAN/RJ45, et contrôler à distance le projecteur, ainsi que les commandes de contrôle pour chaque périphérique externe, veuillez contacter l'équipe de Support/Service directement.

LAN RJ45

1. Branchez un câble RJ45 sur les ports RJ45 du projecteur et du PC (portable).

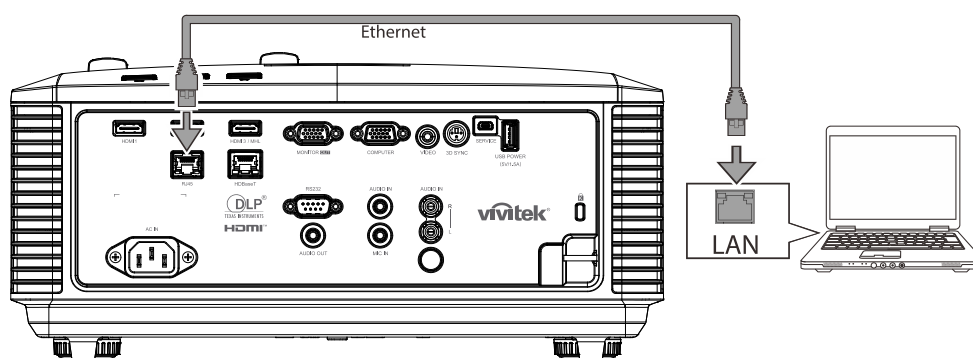

2. Sur le PC (portable), sélectionnez **Départ** → **Contrôle Panneau** → **Réseau et Internet**.

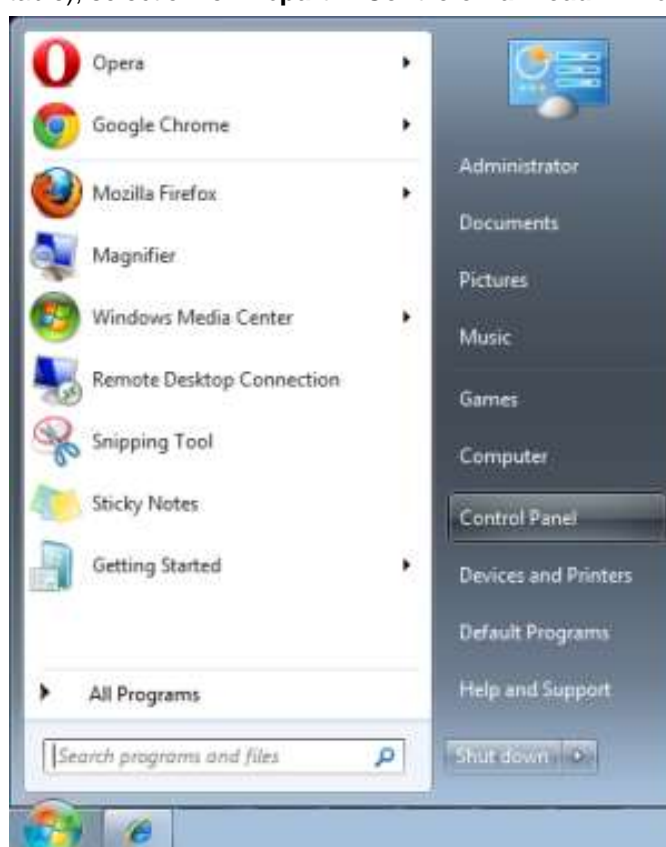

3. Clic droit sur **Connexion région locale**, et sélectionnez **Propriétés**.

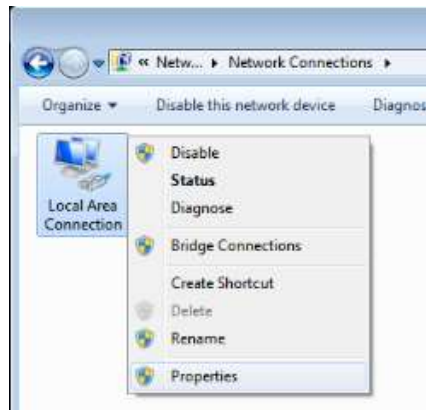

4. Dans la fenêtre **Propriétés**, sélectionnez l'onglet **Réseau** et sélectionnez **Protocol Internet (TCP/IP)**.
5. Cliquez sur **Propriétés**.

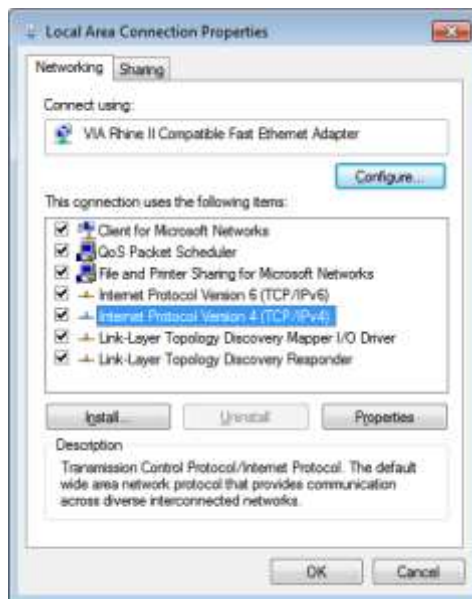

6. Cliquez sur **Utilisez l'adresse IP suivante** et remplissez l'adresse IP puis le masque de sous-réseau et cliquez sur **OK**.

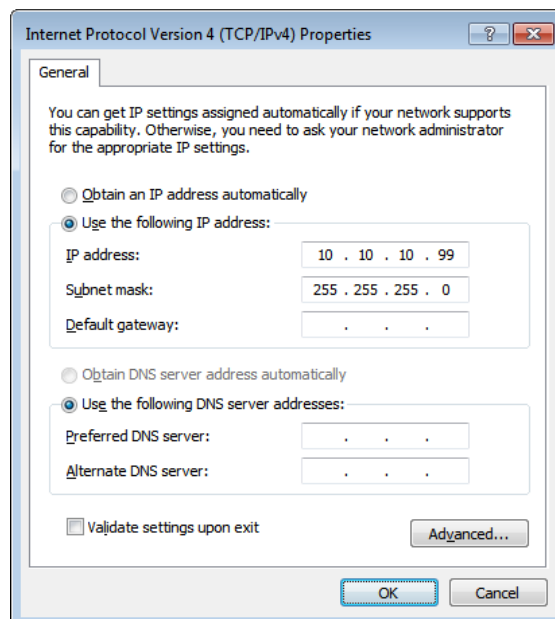

7. Appuyez sur la touche **Menu** sur le projecteur.
8. Sélectionnez **Réglages 2** → **Avancé 1** → **Réseau**
9. Lorsque vous avez ouvert **Réseau**, entrez ce qui suit :
 - ▶ DHCP: Éteint
 - ▶ Adresse IP: 10.10.10.10
 - ▶ Masque de sous-réseau : 255.255.255.0
 - ▶ Passerelle : 00.0,0
 - ▶ Serveur DNS : 00.0,0
10. Appuyez sur **←** (Entrée) / **▶** pour confirmer les paramètres.
Ouvrez un moteur de recherche
(par exemple, Microsoft Internet Explorer avec Adobe Flash Player 9.0 ou plus).

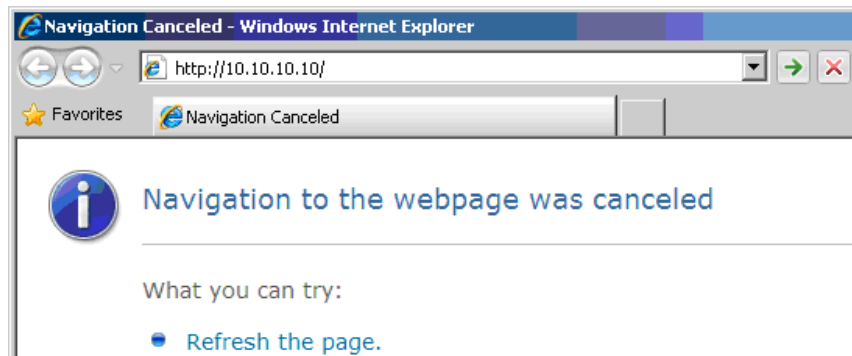

11. Dans la barre d'adresse, entrez l'adresse IP: 10.10.10.10.
12. Appuyez sur **←** (Entrée) / **▶**
Le projecteur est configuré pour une gestion à distance. La fonction LAN/RJ45 s'affiche comme suit.

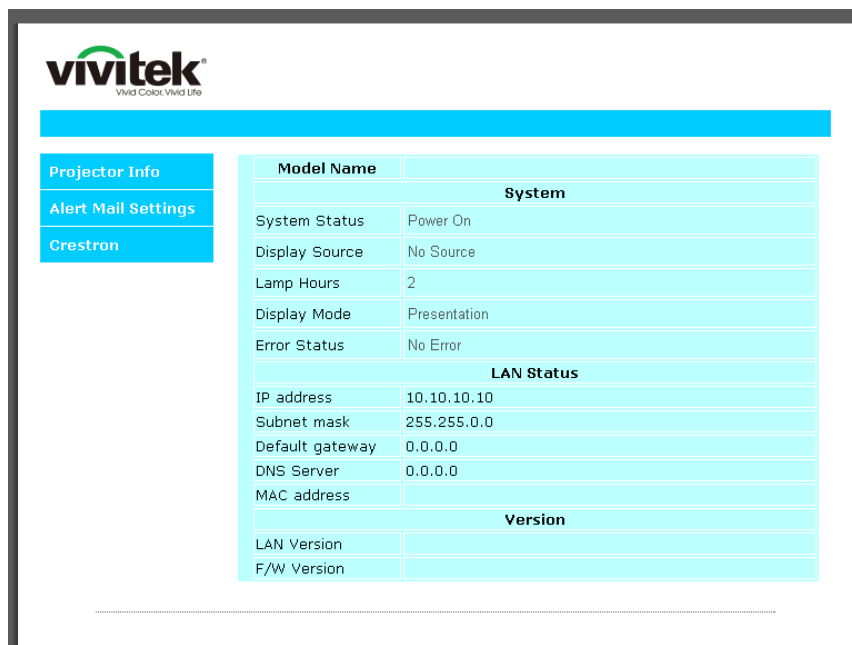

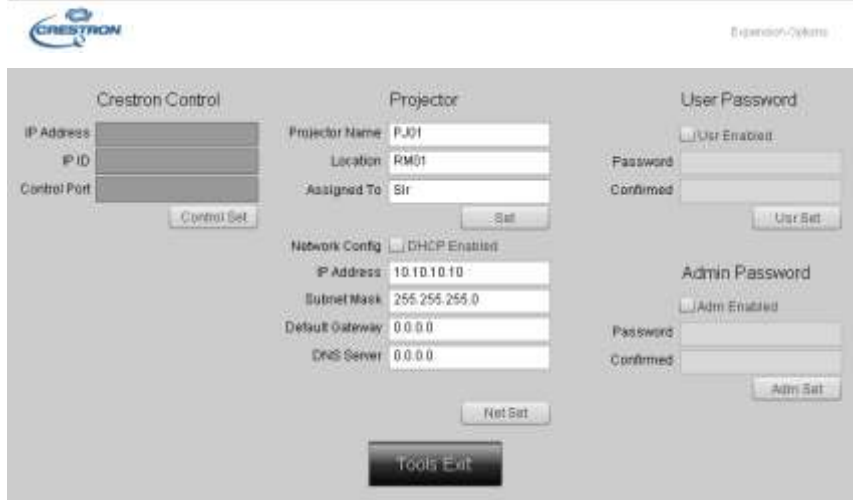

CATEGORIE	ÉLÉMENT	LONGUEUR DE SAISIE
Contrôle Crestron	Adresse IP	15
	ID IP	3
	Port	5
Projecteur	Nom du projecteur	10
	Emplacement	10
	Alloué à	10
Configuration du réseau	DHCP (Activé)	(S/O)
	Adresse IP	15
	Masque de sous-réseau	15
	Passerelle par défaut	15
	Serveur DNS	15
Mot de passe Utilisateur	Activé	(S/O)
	Nouveau mot de passe	10
	Confirmer	10
Mot de passe Admin	Activé	(S/O)
	Nouveau mot de passe	10
	Confirmer	10

Pour plus d'information, veuillez visiter <http://www.crestron.com>.

Préparation des alertes par e-mail

1. Assurez-vous que l'utilisateur est en mesure d'accéder à la page d'accueil de la fonction LAN RJ45 via un navigateur Web (tel que par ex, Microsoft Internet Explorer v6.01/v8.0).
2. Sur la page d'accueil du LAN/RJ45, cliquez sur **Paramètres des alertes par email**.

Model Name	
System	
System Status	Power On
Display Source	No Source
Lamp Hours	2
Display Mode	Presentation
Error Status	No Error
LAN Status	
IP address	10.10.10.10
Subnet mask	255.255.0.0
Default gateway	0.0.0.0
DNS Server	0.0.0.0
MAC address	
Version	
LAN Version	
F/W Version	

3. Par défaut, ces cases de saisie dans **Paramètres des alertes par email** sont vides.

Send E-Mail

Enter the appropriate settings in the fields below:
(Your SMTP server may not require a user name or password.)

SMTP Server: Port: 25

User Name:

Password:

From:

To:

CC:

E-mail Alert Options:

Fan lock : Over_Heat:

Case Open: Lamp Fail:

Lamp Hours Over: Filter Hours Over:

Weekly Report:

4. Pour envoyer un e-mail d'alerte, saisissez ce qui suit :

Le champ **SMTP** représente le serveur des e-mails pour l'envoi d'e-mails (protocole SMTP). Ce champ est obligatoire.

Le champ **A** représente l'adresse du destinataire de l'e-mail (par ex. l'administrateur du projecteur). Ce champ est obligatoire.

Le champ **Cc** permet d'envoyer une copie de l'alerte à une adresse e-mail spécifiée. Ce champ est facultatif (par ex. l'assistant de l'administrateur du projecteur).

Le champ **De** représente l'adresse du destinataire de l'e-mail (par ex. l'administrateur du projecteur). Ce champ est obligatoire.

Sélectionnez les conditions de l'alerte en cochant les cases souhaitées.

The screenshot shows a web interface for configuring email alerts. At the top left is the Vivitek logo. Below it is a navigation menu with 'Projector Info', 'Alert Mail Settings', and 'Credential'. The main heading is 'Send E-Mail'. Below the heading is a note: 'Enter the appropriate settings in the fields below: (Your SMTP server may not require a user name or password.)'. The form contains several input fields: 'SMTP Server' (mail.corp.com), 'Port' (25), 'User Name' (Sender US), 'Password' (masked with asterisks), 'From' (send@mail.corp.com), 'To' (rcv@mail.corp.com), and 'CC' (rcv@mail.corp.com). There are 'Mail Server Apply', 'Mail Address Apply', and 'Alert Option Apply' buttons. Under 'E-mail Alert Options', there are checkboxes for 'Fan lock', 'Case Open', 'Lamp Hours Over', 'Weekly Report', 'Over Heat', 'Lamp Fail', and 'Filter Hours Over'. A 'Send Test Mail' button is at the bottom.

Remarque : Remplissez tous les champs obligatoires spécifiés. L'utilisateur peut cliquer sur **Envoyer un e-mail de test** pour tester quel réglage est correct. Pour créer une alerte envoyée par e-mail, vous devez sélectionner les conditions de l'alerte et saisir une adresse e-mail correcte.

RS232 avec fonction Telnet

À part la connexion du projecteur à l'interface S232 avec communication via "Hyper-Terminal" par contrôle distant RS232 dédié, il y a une autre méthode de contrôle RS232, avec "RS232 via TELNET" pour l'interface LAN/RJ45.

Guide de mise en route pour "RS232 via TELNET"

Vérifiez et obtenez l'adresse IP de l'OSD du projecteur.

Assurez-vous que l'ordinateur portable/le PC peut accéder à la page web du projecteur.

Assurez-vous que le "Pare-feu de Windows" est désactivé au cas où la fonction "TELNET" filtre par ordinateur portable/PC.

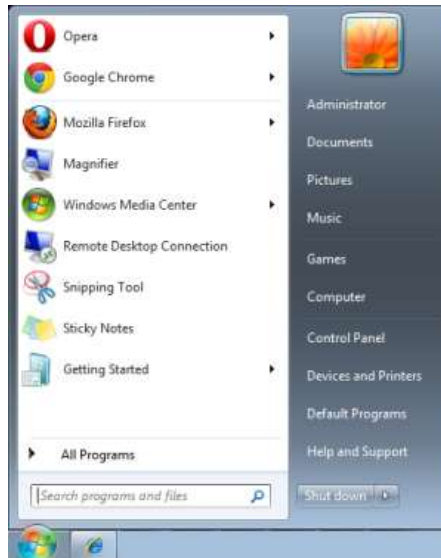

Démarrer => Tous les programmes => Accessoires => Invite de commande

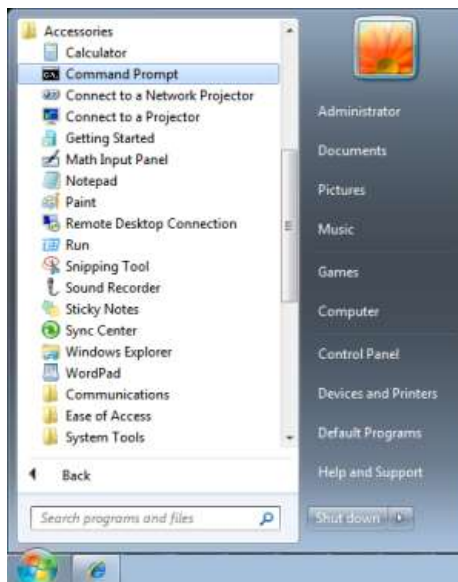

Entrez la commande avec le format suivant :

telnet ttt.xxx.yyy.zzz 23 (bouton "Entrer" appuyé)

(**ttt.xxx.yyy.zzz**: Adresse-IP du projecteur)

Si la Connexion-Telnet est prête, et que l'utilisateur a à entrer une commande RS232, et le bouton "Entrer" est appuyé, la commande RS232 marchera.

Comment faire pour avoir TELNET activé dans Windows 7 / 8 / 10

L'installation par défaut de Windows n'inclue pas la fonction "TELNET". Cependant l'utilisateur final peut l'activer en utilisant « Activer ou désactiver des fonctions de Windows ».

Ouvrez "Panneau de contrôle" dans Windows



Ouvrez "Programmes"

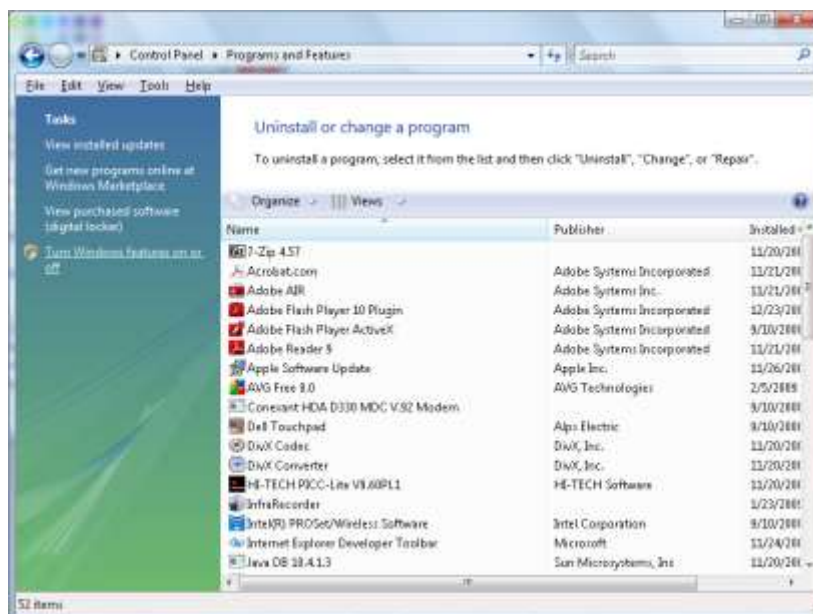

Sélectionnez "Activer ou désactiver des fonctions de Windows" pour l'ouvrir

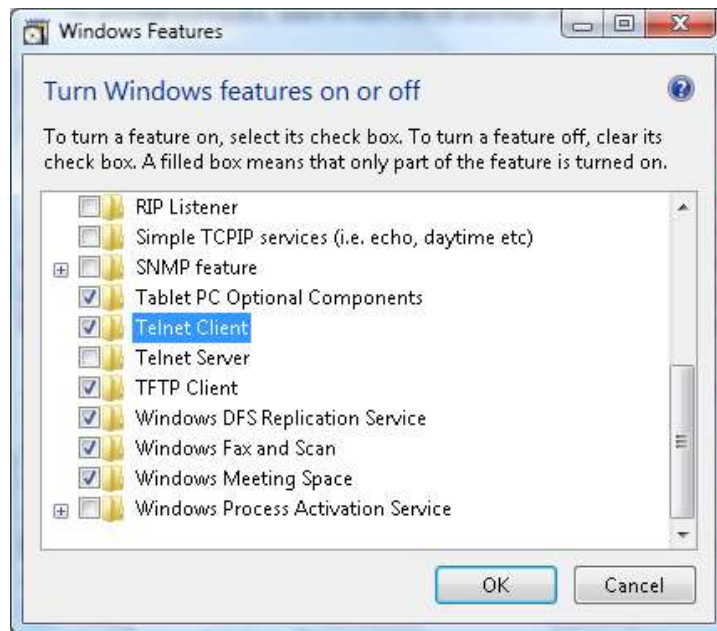

Cochez l'option "Client Telnet" puis appuyez sur le bouton "OK".

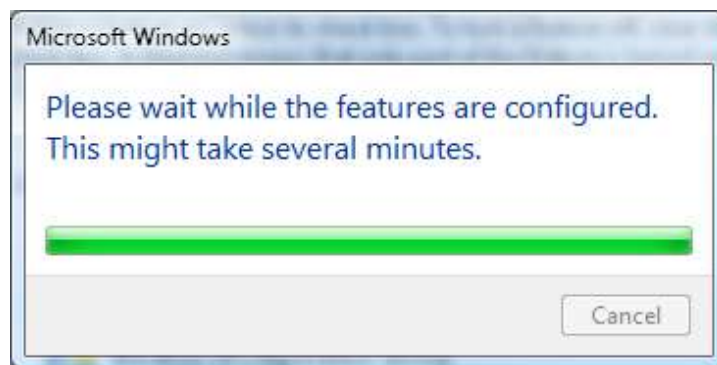

Page de spéc pour "RS232 via TELNET" :

1. Telnet : TCP
2. Port Telnet : 23
(pour plus de détails, veuillez contacter l'agent ou l'équipe de service)
3. Utilitaire Telnet : Windows "TELNET.exe" (mode console)
4. Déconnexion pour contrôle RS232 via Telnet normalement : Fermez l'utilitaire Windows Telnet directement une fois la connexion TELNET prête
5. Limitation 1 pour contrôle Telnet : Il y a moins de 50 octets pour charge réseau successive pour l'application Contrôle Telnet.
Limitation 2 pour contrôle Telnet : Il y a moins de 26 octets pour une commande RS232 complète pour Contrôle Telnet.
Limitation 3 pour contrôle Telnet : Le délai minimum pour la commande RS232 suivante doit être plus de 200 (ms).
(* , dans Windows l'utilitaire "TELNET.exe" intégré, l'appui sur la touche "Entrer" va envoyer un code "Retour charriot" et "Nouvelle ligne".)

Fonction Avancé 2

Appuyez sur le bouton **Menu** pour ouvrir le menu **OSD**. Appuyez sur ◀▶ pour aller au menu **Réglages 2**. Appuyez sur ▲▼ pour aller au menu **Avancé 2** puis appuyez sur **Entrer** ou ▶. Appuyez sur ▲▼ pour aller de haut en bas dans le menu **Avancé 2**. Appuyez sur ◀▶ pour entrer et changer les valeurs des paramètres.

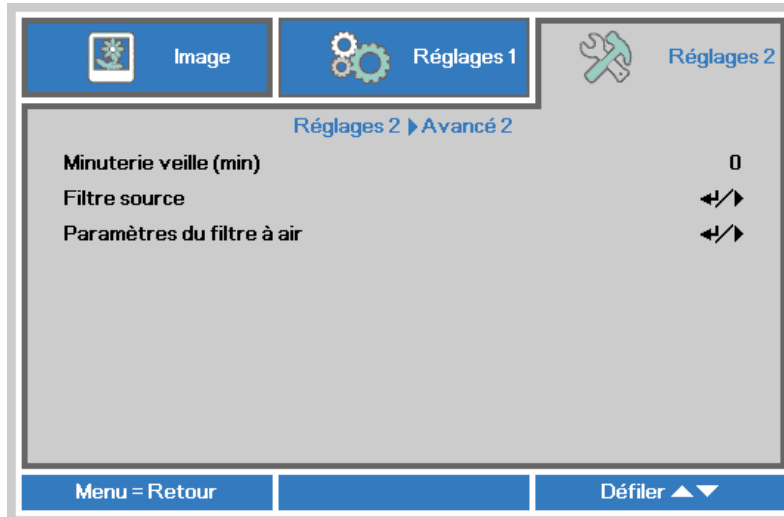

ELEMENT	DESCRIPTION
Minuterie veille (min)	Appuyez sur le bouton curseur ◀▶ pour entrer et régler le Minuteur de veille. Le projecteur s'arrête automatiquement lorsque l'intervalle prédéfini s'est écoulé.
Filtre source	Appuyez sur ◀ (Entrée) / ▶ pour ouvrir le menu de Filtre de source. Voir la page 55 pour plus d'informations sur <i>Filtre source</i> .
Paramètres du filtre à air	Appuyez sur ◀ (Entrée) / ▶ pour accéder au menu Paramètres du filtre à air. Voir la page 56 pour plus d'informations sur <i>Paramètres du filtre à air</i> .

Filtre source

Appuyez sur le bouton **ENTRER** pour ouvrir le sous-menu **Filtre source**.

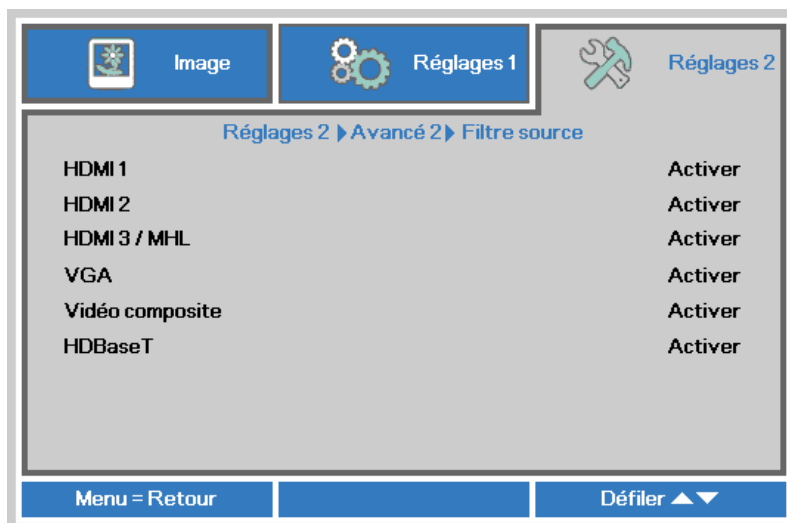

ÉLÉMENT	DESCRIPTION
HDMI1	Appuyez sur le bouton curseur ◀▶ pour entrer et activer ou désactiver la source HDMI1.
HDMI2	Appuyez sur le bouton curseur ◀▶ pour entrer et activer ou désactiver la source HDMI 2.
HDMI3 / MHL	Appuyez sur le bouton curseur ◀▶ pour entrer et activer ou désactiver la source compatible HDMI3 / MHL.
VGA	Appuyez sur le bouton curseur ◀▶ pour entrer et activer ou désactiver la source VGA.
Vidéo composite	Appuyez sur les boutons curseurs ◀▶ pour entrer et activer ou désactiver la source vidéo composite.
HDBaseT	Appuyez sur le bouton curseur ◀▶ pour entrer et activer ou désactiver la source HDBaseT. Remarque : Disponible en DU4871Z.

Paramètres du filtre à air

Appuyez sur le bouton **ENTRÉE** pour accéder au sous-menu **Paramètres du filtre à air**.

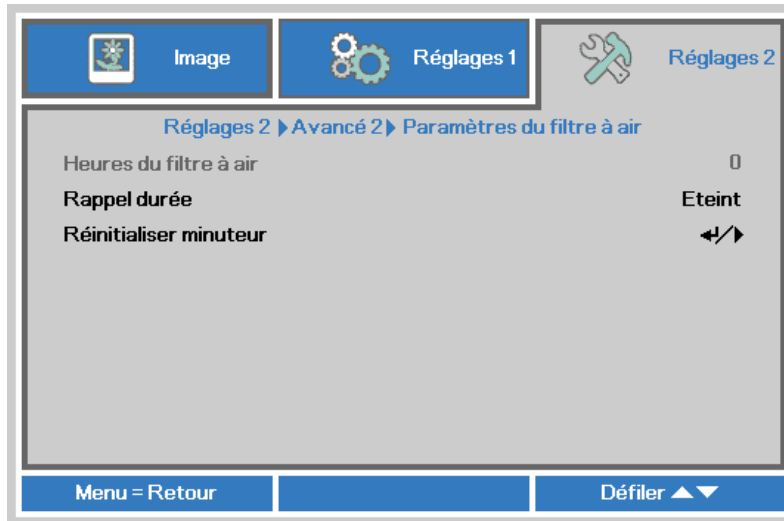

ÉLÉMENT	DESCRIPTION
Heures du filtre à air	Affichage des heures du filtre à air.
Rappel durée	Appuyez sur le bouton curseur ◀▶ pour entrer et sélectionner le Rappel durée.
Réinitialiser minuteur	Appuyez sur ◀ (Entrée) / ▶ pour confirmer les réglages.

MAINTENANCE ET SECURITE

Nettoyage du filtre à air

Le filtre à air empêche la poussière de s'accumuler sur les éléments optiques qui se trouvent dans le projecteur. Si le filtre est sale ou bouché, votre projecteur peut surchauffer ou la qualité de l'image peut être réduite.

1. Éteignez le projecteur et débranchez le cordon d'alimentation de la prise du secteur.
2. Nettoyez le filtre avec un aspirateur.

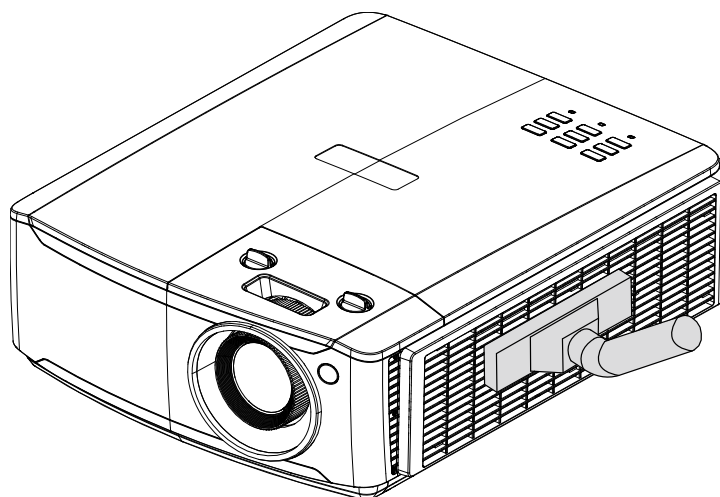

Attention :

Nous recommandons de ne pas utiliser le projecteur dans des environnements poussiéreux ou avec beaucoup de fumée, la qualité de l'image peut être réduite.

Si le filtre est bouché ou ne peut pas être nettoyé, remplacez-le avec un nouveau filtre.

Remarque :

Il est recommandé d'utiliser une échelle pour accéder au filtre. Ne retirez pas le projecteur de son support mural.

Remplacer le filtre

1. Éteignez le projecteur et débranchez le cordon d'alimentation de la prise du secteur.

Nettoyez la poussière sur le projecteur et autour des orifices de ventilation.

Retirez le module de filtre du projecteur.

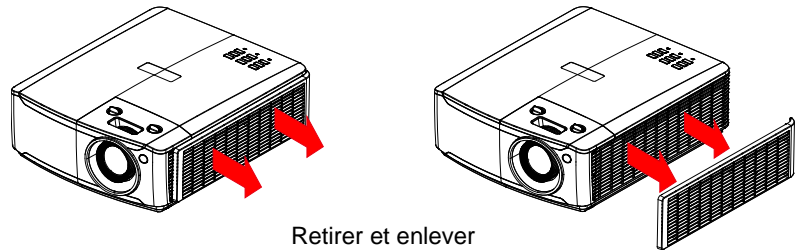

2. Soulevez le filtre du couvercle du filtre.

Remplacez par un nouveau filtre sur le couvercle.

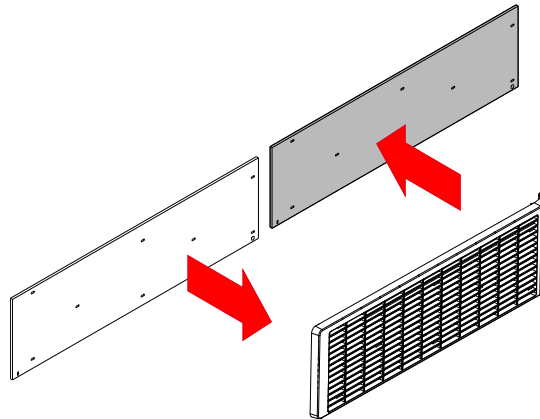

3. Remettez le couvercle du filtre sur le projecteur.

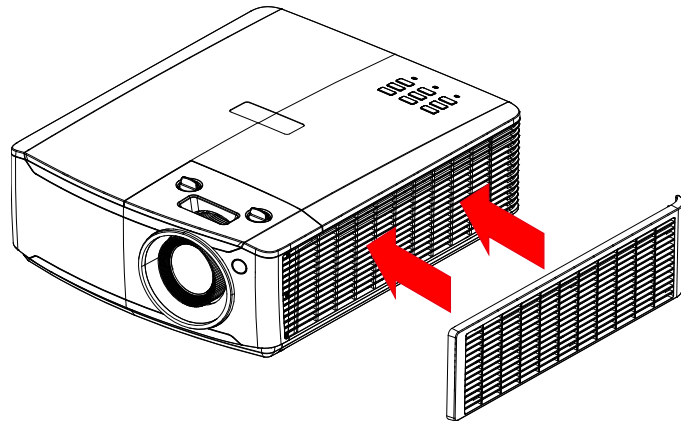

4. Allumez le projecteur et réinitialisez la minuterie du filtre à air une fois le filtre à air remplacé.
Réinitialiser la minuterie du filtre à air :
Appuyez sur **MENU** > Sélectionnez **Paramètres 2** >> **Avancés 2** >>> **Paramètres du filtre à air** et sélectionnez **Réinitialiser minuteur**. Appuyez sur **↵** (Entrée) / **▶** pour réinitialiser la minuterie.



Avertissement :

Ne lavez pas le filtre avec de l'eau ou des liquides.



Important :

La LED du filtre s'allume lorsque le temps de service du filtre est activé.
Si le filtre est cassé, veuillez en utiliser un nouveau.

Nettoyage du projecteur

Nettoyez le projecteur pour enlever la poussière et les saletés et garantir un fonctionnement sans problème.



Avertissement :

1. Mettez le projecteur hors tension et débranchez-le au moins 30 minutes avant de procéder au nettoyage. Si vous ne respectez pas ce délai, vous risquez de vous brûler gravement.
2. Utilisez uniquement un chiffon humide pour nettoyer. Ne laissez pas l'eau entrer dans les ouvertures de ventilation du projecteur.
3. Si une petite quantité d'eau rentre dans le projecteur pendant le nettoyage, laissez-le débranché dans une pièce bien ventilée pendant plusieurs heures avant de l'utiliser.
4. Si une grande quantité d'eau rentre dans le projecteur pendant le nettoyage, vous devez le faire réparer.

Nettoyage de l'objectif

Vous pouvez acheter un agent de nettoyage pour objectif optique dans la plupart des magasins vendant des appareils photos. Consultez les informations ci-dessous pour le nettoyage approprié de l'objectif du projecteur.

1. Appliquez une petite quantité de l'agent de nettoyage pour objectif optique sur un chiffon doux et propre. (Ne pas appliquer l'agent de nettoyage directement sur l'objectif.)
2. Nettoyez l'objectif avec un mouvement circulaire.



Attention :

1. N'utilisez pas d'agents ou de dissolvants abrasifs.
2. Pour éviter toute décoloration ou atténuation, n'utilisez pas d'agent de nettoyage sur le boîtier du projecteur.

Nettoyage du boîtier

Consultez les informations ci-dessous pour le nettoyage approprié du boîtier du projecteur.

1. Nettoyez la poussière avec un chiffon humide propre.
2. Humecter le chiffon avec de l'eau tiède et du détergent doux (comme celui utilisé pour laver la vaisselle) et puis essuyez le boîtier.
3. Rincez le chiffon pour enlever le détergent et nettoyez le projecteur.



Attention :

Pour éviter toute décoloration ou atténuation, n'utilisez pas d'agent de nettoyage abrasif à base d'alcool.

Utiliser le verrou physique

Utilisation de la fente de sécurité Kensington

Si vous êtes préoccupés par la sécurité, attachez le projecteur à un objet permanent avec la fente Kensington et un câble de sécurité.

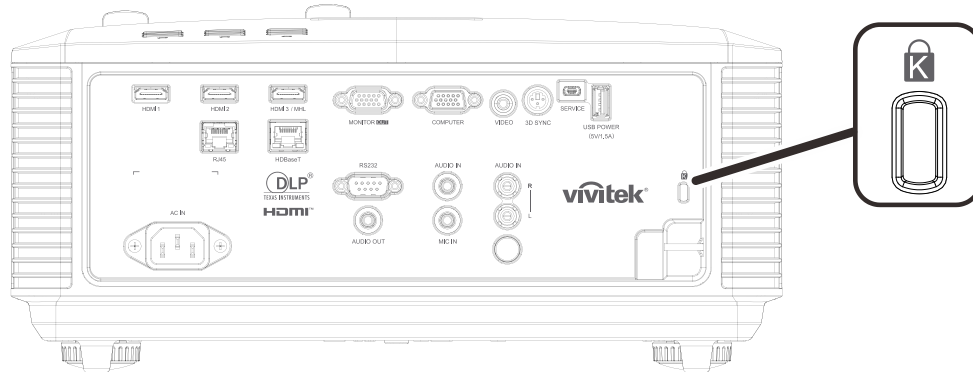

Remarque :

Contactez votre fournisseur pour plus d'informations sur l'achat d'un câble de sécurité Kensington convenable.

Le verrouillage de sécurité correspond au système de sécurité MicroSaver de Kensington. Si vous avez des commentaires, veuillez communiquer avec : Kensington, 2853 Campus Drive, San Mateo, CA 94403, U.S.A. Tel: 800-535-4242, <http://www.Kensington.com>.

Utilisation d'un verrou à barre de sécurité

Outre la fonction de protection par mot de passe et de l'antivol Kensington, la fente pour barre de sécurité aide à protéger le projecteur d'une utilisation non autorisée.

Voir l'illustration suivante.

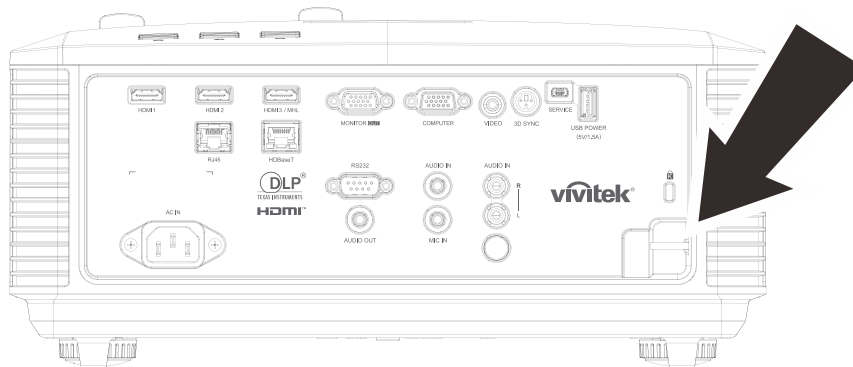

Problèmes standard et solutions

Ces directives sont des suggestions de gestion de problèmes que vous pouvez rencontrer avec le projecteur. Si le problème n'est pas résolu ainsi, contactez votre revendeur pour toute assistance.

Souvent, après avoir passé du temps à solutionner un problème, vous remarquerez que son origine peut être aussi simple qu'une connexion desserrée. Vérifiez les points suivants avant de procéder à l'exécution de solutions propres au problème.

- *Utilisez un autre dispositif électrique pour confirmer que la prise électrique fonctionne.*
- *Assurez-vous que le projecteur est bien sous tension.*
- *Assurez-vous que tous les branchements sont bien fixes.*
- *Assurez-vous que le périphérique attaché est bien sous tension.*
- *Assurer qu'un PC connecté n'est pas en mode de suspension.*
- *Assurez-vous qu'un ordinateur portable connecté est configuré pour un affichage externe. (Cela se fait en général en appuyant sur une combinaison Fn-touche sur le portable.)*

Suggestions pour le dépannage

Dans chacune des sections spécifiques à un problème, procédez selon les étapes suggérées. Ce faisant, vous résoudrez sans doute le problème plus rapidement.

Essayez de trouver le problème et d'éviter ainsi le remplacement des pièces non défectueuses.

À titre d'exemple, si vous remplacez les piles et que le problème persiste, remplacez les piles d'origine et passez à l'étape suivante.

Rappelez-vous des étapes que vous avez suivi lors d'un dépannage : L'information peut être utile lors de l'appel au support technique ou pour faire passer au personnel de service.

Messages d'erreur DEL

MESSAGES DE CODE D'ERREUR	DEL D'ALIMENTATION	DEL D'ECLAIRAGE	DEL TEMP
Source de lumière prête	MARCHE	ARRÊT	ARRÊT
Démarrer	Clignotante	ARRÊT	ARRÊT
Refroidissement	Clignotante	ARRÊT	ARRÊT
Surchauffe T1	ARRÊT	clignote 1 fois	MARCHE
Surchauffe T2	ARRÊT	clignote 2 fois	MARCHE
Surchauffe T3	ARRÊT	clignote 3 fois	MARCHE
Surchauffe T4	ARRÊT	clignote 4 fois	MARCHE
Surchauffe T5	ARRÊT	clignote 5 fois	MARCHE
Erreur de capteur de rupture thermique	clignote 4 fois	ARRÊT	ARRÊT
Erreur de la source de lumière	clignote 5 fois	ARRÊT	ARRÊT
Erreur FAN1	clignote 6 fois	clignote 1 fois	ARRÊT
Erreur FAN2	clignote 6 fois	clignote 2 fois	ARRÊT
Erreur FAN3	clignote 6 fois	clignote 3 fois	ARRÊT
Erreur FAN4	clignote 6 fois	clignote 4 fois	ARRÊT
Erreur FAN5	clignote 6 fois	clignote 5 fois	ARRÊT
Erreur FAN6	clignote 6 fois	clignote 6 fois	ARRÊT
Erreur FAN7	clignote 6 fois	clignote 7 fois	ARRÊT
Erreur FAN8	clignote 6 fois	clignote 8 fois	ARRÊT
Erreur FAN9	clignote 6 fois	clignote 9 fois	ARRÊT
Erreur FAN10	clignote 6 fois	clignote 10 fois	ARRÊT
1W MCU détecte que la mise à l'échelle cesse de fonctionner	clignote 2 fois	ARRÊT	ARRÊT
Capot ouvert	clignote 7 fois	ARRÊT	ARRÊT
Objectif ouvert	clignote 7 fois	clignote 1 fois	ARRÊT
Erreur DMD	clignote 8 fois	ARRÊT	ARRÊT
Erreur de la roue des couleurs	clignote 9 fois	ARRÊT	ARRÊT
Erreur de roue phosphore	clignote 9 fois	clignote 1 fois	ARRÊT

En cas d'erreur, débranchez le cordon d'alimentation CA et attendez une (1) minute avant de remettre le projecteur en marche. Si l'alimentation ou la DEL de la source de lumière clignotent encore ou le voyant sur Temp est allumé, contactez votre centre de support.

Problèmes d'image

Problème : Aucune image ne s'affiche à l'écran

1. Vérifiez les réglages de votre ordinateur bloc-notes ou de bureau.
2. Mettez tous les appareils hors puis sous tension dans l'ordre approprié.

Problème : L'image est floue

1. Réglez la **Mise au point** sur le projecteur.
2. Appuyez sur la touche **Auto** de la télécommande ou du projecteur.
3. Vérifiez que la distance entre le projecteur et l'écran est dans la plage spécifiée.
4. Assurez-vous que l'objectif du projecteur est propre.

Problème : L'image est grande en haut ou en bas (effet trapézoïdal)

1. Placez le projecteur de manière à ce qu'il soit le plus perpendiculaire possible par rapport à l'écran.
2. Utilisez la touche **Trapèze** sur la télécommande ou le projecteur pour corriger le problème.

Problème : L'image est inversée

Vérifiez le paramétrage **Projection** sur le menu **Réglages 1** de l'OSD.

Problème : L'image est striée

1. Paramétrez **Fréquence** et **Défilement** dans le menu OSD **Image->Ordinateur** aux paramètres par défaut.
2. Pour garantir que le problème ne provient pas d'une carte vidéo du PC connecté, effectuez la connexion sur un autre ordinateur.

Problème : L'image est plate sans contraste

Vérifiez les réglages de **Contraste** dans le menu **Image** de l'OSD.

Problème : La couleur de l'image projetée ne correspond pas à l'image source.

Ajustez les réglages **Température couleur** et **Gamma** dans le menu OSD **Image->Avancé**.

Problèmes avec la source de lumière

Problème : Aucune lumière provenant du projecteur

1. Vérifiez que le câble d'alimentation est bien branché.
2. Assurez-vous qu'il n'y a pas de problème avec la source d'alimentation en la testant avec un autre appareil électrique.
3. Remettez le projecteur en marche dans l'ordre approprié et assurez-vous que la DEL d'alimentation s'allume.

Problèmes avec la télécommande

Problème : Le projecteur ne répond pas à la télécommande

1. Dirigez la télécommande vers le capteur à distance sur le projecteur.
2. Assurez-vous que le voie entre la télécommande et le capteur n'est pas obstruée.
3. Éteignez l'éclairage fluorescent de la pièce.
4. Vérifiez la polarité de la pile.
5. Remplacez les piles.
6. Éteignez les autres appareils infrarouges alentour.
7. Faites réparer la télécommande

Problèmes avec l'audio

Problème : Il n'y a pas de son

1. Réglez le volume avec la télécommande.
2. Réglez le volume de la source audio.
3. Vérifiez la connexion du câble audio.
4. Testez la sortie de la source audio avec d'autres hauts-parleurs.
5. Faites réparer le projecteur.

Problème : Le son est déformé

1. Vérifiez la connexion du câble audio.
2. Testez la sortie de la source audio avec d'autres hauts-parleurs.
3. Faites réparer le projecteur.

Faire réparer le projecteur

Si vous êtes incapable de résoudre le problème, vous devriez faire réparer le projecteur. Rangez le projecteur dans le carton d'origine. Incluez une description du problème et une liste de vérification des étapes que vous avez prises lorsque vous tentiez de résoudre le problème : Cette information pourrait être utile au personnel de service. Pour la réparation, renvoyez le projecteur à l'endroit où vous l'avez acheté.

Q et R sur HDMI

Q. Quelle est la différence entre un câble HDMI dit Standard et un câble HDMI dit Vitesse élevée ?

HDMI Licensing, LLC a annoncé récemment que les câbles seront testés et définis comme étant standard ou haut débit.

Les câbles standard (ou « catégorie 1 ») HDMI ont été testés pour fonctionner à une vitesse de 75 Mhz ou jusqu'à 2.25Gbps, ce qui est l'équivalent d'un signal de 720p et de 1080i.

Les câbles à haute vitesse (ou « catégorie 2 ») HDMI ont été testés pour fonctionner à une vitesse de 340 Mhz ou jusqu'à 10.2Gbps, qui est la bande passante la plus élevée actuellement disponible sur un câble HDMI et peuvent supporter avec succès des signaux de 1080p y compris ceux de profondeurs de couleurs accrues ou de taux d'actualisation accrus de la Source. Les câbles haut débit sont également capable de gérer des affichages à résolutions plus élevées, comme les moniteurs de cinéma WQXGA (résolution 2560 x 1600).

Q. Comment obtenir une longueur de câble HDMI supérieure à 10 mètres ?

Il existe plusieurs adaptateurs HDMI solutionnant les longueurs de câbles HDMI dépassant la distance effective d'un câble allant d'une longueur de 10 m à une longueur plus grande. Ces sociétés fabriquent diverses solutions incluant des câbles actifs (composants électroniques actifs intégrés aux câbles qui propulsent et prolongent le signal du câble), des répéteurs, des amplificateurs ainsi que CAT5/6 et des solutions à fibre.

Q. Comment puis-je déterminer si un câble certifié HDMI ?

Tous les produits HDMI doivent être certifiés par le fabricant dans les spécifications de test de conformité HDMI. Il se peut toutefois que des câbles portant le logo HDMI soient disponibles mais qu'ils n'aient pas été correctement testés/ HDMI Licensing, LLC étudie sérieusement ces instances afin de garantir que la marque de commerce HDMI soit utilisée correctement sur le marché. Nous recommandons à la clientèle d'acheter les câbles auprès d'une source et d'une société réputées qui soient fiables.

Pour la vérification de renseignements plus en détail <http://www.hdmi.org/learningcenter/faq.aspx#49>

SPECIFICATIONS

Spécifications

Nom du modèle	DU4871Z	
Type d'affichage	0.67 WUXGA, S600	
Résolution	WUXGA, 1920x1200	
Rapport de projection	1,15-1,9	
Taux de zoom	Zoom manuel 1,65X, Mise au point manuelle	
Correction de la distorsion	Verticale	±30° en ± 30 pas
	Horizontale	±30° en ± 30 pas
Méthodes de projection	Avant, Arrière, Bureau/Plafond (Arrière, Avant)	
Compatibilité des données	VGA, SVGA, XGA, SXGA, SXGA+, UXGA, WUXGA@60 HZ, Mac	
SDTV/EDTV/ HDTV	480i, 576i, 480p, 576p, 720p, 1080i, 1080p	
Compatibilité vidéo	NTSC (M, 3,58/4,43 MHz), PAL(B,D,G,H,I,M,N), SECAM (B,D,G,K,K1,L)	
Sync. H	15,31 – 102kHz	
Sync. V	24 - 30Hz, 47 – 120 Hz	
Certification de sécurité	FCC-B, cUL, UL, CB, CE, CCC, KC, CU, BSMI, China CECP, C-tick	
Conditions environnementale de fonctionnement	0° ~ 40°C, 10 % à 85 % (sans condensation)	
Conditions environnementales de stockage	-20° ~ 60°C, 5 % à 95 % (sans condensation)	
Dimensions	360mm (L) x 451,5mm (P) x 166mm (H)	
Entrée CA	AC Universel 100 – 240, Typique @ 110VAC (100 – 240)/+/-10%	
Consommation électrique	530W (Normal), 330W (Eco), <0,5 W (veille), <2W (réveil sur LAN)	
Source lumineuse : Laser-Phosphore	2 MCL	
Haut-parleur	5W x 2	
Prises d'entrée	Entrée VGA x 1	
	Mini-prise stéréo x 1	
	Vidéo composite x 1	
	HDMI (MHL) x 1, HDMI x 2	
	Mini-prise micro x 1	
	Audio RCA (G/D) x 1	
	HDBaseT x 1	
Prises de sortie	VGA x 1	
	Sortie audio x 1	
	USB Type A pour prise en charge de l'alimentation sur WHDI x 1	
	Sync 3D x 1	

Prises de contrôle	RS-232 x 1
	RJ45 x 1 (10/100 Mbit/s)
	Mini USB B pour entretien x 1
Sécurité	Fente de sécurité Kensington
	Barre de sécurité

Remarque : Pour toute question concernant les caractéristiques du produit, veuillez contacter votre distributeur local.

Distance de projection par rapport à la taille de projection



Tableau de distance de projection et de taille

DU4871Z_WUXGA : TR : 1,15~1,9; décalage= 110 %~125 % (115 % Défaut)

Distance (m)	LARGE				TELE			
	1,5	2,5	3	5	1,5	2,5	3	5
Diagonale (")	60,6	100,9	121,1	201,9	36,7	61,1	73,3	122,2
Largeur image (mm)	1304,3	2173,9	2608,7	4347,8	789,5	1315,8	1578,9	2631,6
Hauteur image (mm)	815,2	1358,7	1630,4	2717,4	493,4	822,4	986,8	1644,7
h (mm)	407,6	679,3	815,2	1358,7	246,7	411,2	493,4	822,4
O (mm)	529,9	883,2	1059,8	1766,3	320,7	534,5	641,4	1069,1
A (mm)	122,3	203,8	244,6	407,6	74,0	123,4	148,0	246,7

% décalage = $O/(2xh) \times 100 \%$

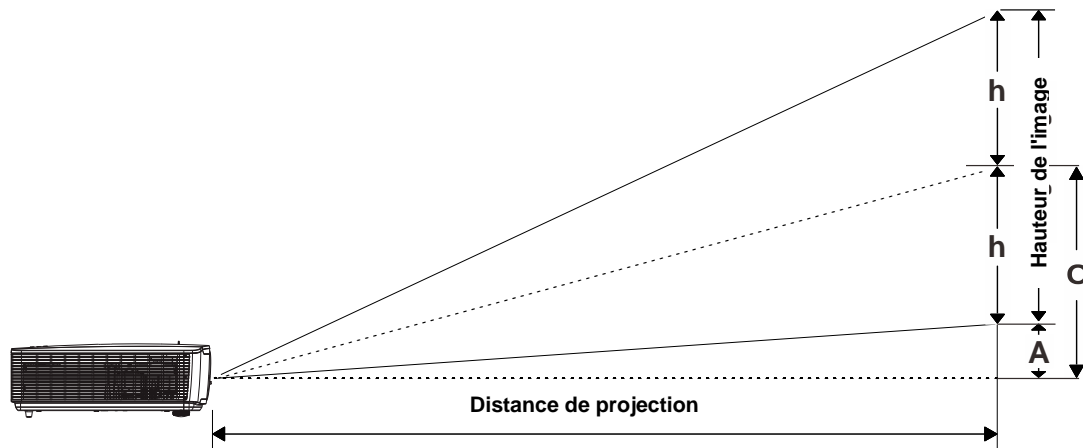
$O=A+h$

$h=(1/2) \times (\text{hauteur de l'image})$

Tableau de mode de synchronisation

Table des fréquences prises en charge

L'appareil détermine automatiquement les signaux du PC pour sélectionner la résolution la plus appropriée. Certains signaux peuvent nécessiter un réglage manuel.

SIGNAL	RESOLUTION	H-SYNC (KHz)	V-SYNC (Hz)	COMPOSITE	COMPOSANTE	RGB/BNC (ANALOGIQUE)	DVI/HDMI/HDBASET (NUMERIQUE)
NTSC	—	15,734	60,0	○	—	—	—
PAL/SECAM	—	15,625	50,0	○	—	—	—
VESA	640 x 400	37,9	85,08	—	—	○	○
	720 x 400	31,5	70,1	—	—	○	○
	720 x 400	37,9	85,04	—	—	○	○
	640 x 480	31,5	60,0	—	—	○	○
	640 x 480	37,9	72,8	—	—	○	○
	640 x 480	37,5	75,0	—	—	○	○
	640 x 480	43,3	85,0	—	—	○	○
	800 x 600	35,2	56,3	—	—	○	○
	800 x 600	37,9	60,3	—	—	○	○
	800 x 600	46,9	75,0	—	—	○	○
	800 x 600	48,1	72,2	—	—	○	○
	800 x 600	53,7	85,1	—	—	○	○
	800 x 600	76,3	120,0	—	—	○	○
	1024 x 576	35,8	60,0	—	—	○	○
	1024 x 600	37,3	60,0	—	—	○	○
	1024 x 600	41,5	65,0	—	—	○	○
	1024 x 768	48,4	60,0	—	—	○	○
	1024 x 768	56,5	70,1	—	—	○	○
	1024 x 768	60,0	75,0	—	—	○	○
	1024 x 768	68,7	85,0	—	—	○	○
	1024 x 768	97,6	120,0	—	—	○	○
	1024 x 768	99,0	120,0	—	—	○	○
	1152 x 864	67,5	75,0	—	—	○	○
	1280 x 720	45,0	60,0	—	—	○	○
	1280 x 720	90,0	120,0	—	—	○	○
	1280 x 768	47,4	60,0	—	—	○	○
	1280 x 768	47,8	59,9	—	—	○	○
	1280 x 800	49,7	59,8	—	—	○	○
	1280 x 800	62,8	74,9	—	—	○	○
	1280 x 800	71,6	84,9	—	—	○	○
1280 x 800	101,6	119,9	—	—	○	○	

SIGNAL	RESOLUTION	H-SYNC (KHz)	V-SYNC (Hz)	COMPOSITE	COMPOSANTE	RGB/BNC (ANALOGIQUE)	DVI/HDMI/HDBASET (NUMERIQUE)
	1280 x 1024	64,0	60,0	—	—	○	○
	1280 x 1024	80,0	75,0	—	—	○	○
	1280 x 1024	91,1	85,0	—	—	○	○
	1280 x 960	60,0	60,0	—	—	○	○
	1280 x 960	85,9	85,0	—	—	○	○
	1360 x 768	47,7	60,0	—	—	○	○
	1400 x 1050	65,3	60,0	—	—	○	○
	1440 x 900	55,5	59,9	—	—	○	○
	1440 x 900	55,9	59,9	—	—	○	○
	1440 x 900	70,6	75,0	—	—	○	○
	1600 x 1200	75,0	60	—	—	○	○
	1680 x 1050	64,7	59,9	—	—	○	○
	1680 x 1050	65,3	60,0	—	—	○	○
	1920 x 1200	74,0	60,0	—	—	○	○
	1920 x 1080	67,5	60,0	—	—	○	○
Apple Macintosh	640 x 480	35,0	66,7	—	—	○	○
	832 x 624	49,7	74,5	—	—	○	○
	1024 x 768	60,2	74,9	—	—	○	○
	1152 x 870	68,7	75,1	—	—	○	○
SDTV	480i	15,734	60,0	—	○	—	○
	576i	15,625	50,0	—	○	—	○
EDTV	576p	31,3	50,0	—	○	—	○
	480p	31,5	60,0	—	○	—	○
HDTV	720p	37,5	50,0	—	○	—	○
	720p	45,0	60,0	—	○	—	○
	1080i	33,8	60,0	—	○	—	○
	1080i	28,1	50,0	—	○	—	○
	1080p	27	24,0	—	○	—	○
	1080p	28	25,0	—	○	—	○
	1080p	33,7	30,0	—	○	—	○
	1080p	56,3	50,0	—	○	—	○
1080p	67,5	60,0	—	○	—	○	

○ : Fréquence prise en charge

—: Fréquence non prise en charge

★La résolution native de la dalle est de 1280 x 800.

Les résolutions autres que la résolution native peuvent s'afficher avec des tailles de lignes ou de texte irrégulières.

★La couleur de indique Affichage uniquement. (4:3 uniquement)

★La couleur de indique qu'il peut y avoir un certain bruit acceptable.

★L'outil de synchro HDTV principal et le lecteur de DVD, VG828 est secondaire

Tableau des fréquences prises en charge pour le mode 3D

L'appareil détermine automatiquement les signaux du PC pour sélectionner la résolution la plus appropriée. Certains signaux peuvent nécessiter un réglage manuel.

Signal d'entrée pour D-SUB/HDMI/DVI-D

SIGNAL	RESOLUTION	TAUX DE RAFFRAICHISSEMENT (Hz)
SVGA	800 X 600	60/120
XGA	1024 X 768	60/120
HDTV(720P)	1280 X 720	60/120
WXGA	1280 X 800	60/120

Tableau de compatibilité Vidéo True 3D

Résolutions d'entrée	Entrée HDMI 1.4a 3D	Synchronisation d'entrée		
		1280 X 720P @ 50Hz	Haut et bas	
		1280 X 720P @ 60Hz	Haut et bas	
		1280 X 720P @ 50Hz	Mise en trames	
		1280 X 720P @ 60Hz	Mise en trames	
		1920 X 1080i @50 Hz	Côte à côte (Moitié)	
		1920 X 1080i @60 Hz	Côte à côte (Moitié)	
		1920 X 1080P @24 Hz	Haut et bas	
		1920 X 1080P @24 Hz	Mise en trames	
	HDMI 1.3	1920 x 1080i @50 Hz 1920 x1080i @ 60 Hz 1280 x 720P @50Hz 1280 x 720P @60Hz	Côte à côte (Moitié)	Mode SBS allumé
		1920 x 1080i @50 Hz 1920 x1080i @ 60 Hz 1280 x 720P @50Hz 1280 x 720P @60Hz	Haut et bas	Mode TAB allumé
		480i	HQFS	Le format 3D est Séquentiel image

Remarque :

Les lunettes 3D doivent prendre en charge le 144 Hz.

Dimensions du projecteur

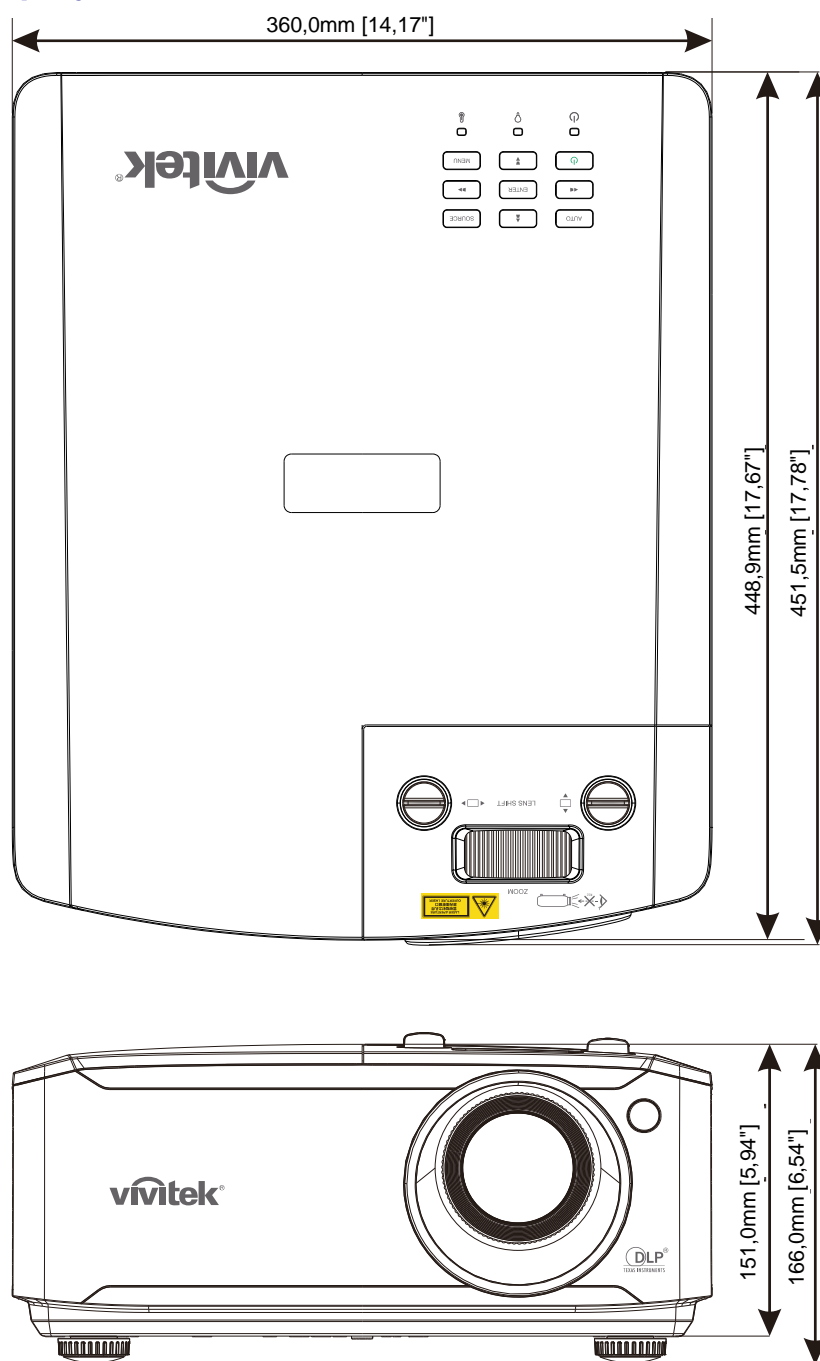

CONFORMITE REGLEMENTAIRE

Avertissement de la FCC

Cet équipement a été testé et trouvé conforme aux limites des appareils numériques de Classe B, conformément à la Partie 15 des règlements FCC. Ces limites ont pour objectif de fournir une protection raisonnable contre toute interférence dangereuse lorsque l'équipement est utilisé dans un environnement commercial.

Cet équipement génère, utilise et peut émettre de l'énergie RF et s'il n'est pas installé et utilisé en accord avec ce manuel d'instruction, risque d'entraîner une interférence nocive aux communications radio. Le fonctionnement de cet équipement dans une zone résidentielle est susceptible de provoquer un brouillage nuisible, auquel cas les mesures correctives seront à la charge du propriétaire.

Des changements ou modifications non expressément approuvées apportées par les parties responsables de s'y conformer risque d'annuler le droit de l'utilisateur à faire fonctionner l'équipement.

Canada

Cet appareil numérique de Classe B est conforme à la norme canadienne ICES-003.

Certifications de sécurité

CC-B, cUL, UL, CB, CE, CCC, KC, CU, BSMI, China CECP, C-tick.

Protocole RS-232C

Paramétrage RS232

Taux de Baud :	9600
Vérification parité :	Aucune
Bit données :	8
Bit arrêt :	1
Contrôle flux :	Aucune
FIFO UART16550 :	Désactiver

Décalage minimal pour la commande suivante : **1ms**

Structure Commande Contrôle

	Code d'en-tête	Code commande	Code données	Code fin
HEX	56h	Commande	Données	0Dh
ASCII	'V'	Commande	Données	CR

Commande de fonctionnement

Remarque :

« CR » signifie retour chariot

XX=00-98, ID du projecteur, XX=99 est pour tous les projecteurs

Résultat retour S= Succès / E= Echec

n: 0:Désactive/1: Activer/Valeur (0~9999)

Groupe Commande 00				
ASCII	HEX	Fonction	Description	Résultat retour
VXSS0001	56h Xh Xh 53h 30h 30h 30h 31h 0Dh	Power On		P/F
VXSS0002	56h Xh Xh 53h 30h 30h 30h 32h 0Dh	Power Off		P/F
VXSS0003	56h Xh Xh 53h 30h 30h 30h 33h 0Dh	Resync		P/F
VXXG0004	56h Xh Xh 47h 30h 30h 30h 34h 0Dh	Get Light Hours		Pn/F
VXXG0005	56h Xh Xh 47h 30h 30h 30h 35h 0Dh	Get Air filter timer	n=0~60000	Pn/F
VXSS0006	56h Xh Xh 53h 30h 30h 30h 36h 0Dh	System Reset		P/F
VXXG0007	56h Xh Xh 47h 30h 30h 30h 37h 0Dh	Get System Status	0:Reset 1:Standby 2:Operation 3:Cooling	Pn/F
VXXG0008	56h Xh Xh 47h 30h 30h 30h 38h 0Dh	Get F/W Version		Pn/F

Groupe Commande 01				
ASCII	HEX	Fonction	Description	Résultat retour
VXXG0101	56h Xh Xh 47h 30h 31h 30h 31h 0Dh	Get Brightness	n=0~100	Pn/F
VXXS0101n	56h Xh Xh 53h 30h 31h 30h 31h nh 0Dh	Set Brightness	n=0~100	P/F
VXXG0102	56h Xh Xh 47h 30h 31h 30h 32h 0Dh	Get Contrast	n=0~100	Pn/F
VXXS0102n	56h Xh Xh 53h 30h 31h 30h 32h nh 0Dh	Set Contrast	n=0~100	P/F
VXXG0103	56h Xh Xh 47h 30h 31h 30h 33h 0Dh	Get Color	n=0~100	Pn/F
VXXS0103n	56h Xh Xh 53h 30h 31h 30h 33h nh 0Dh	Set Color	n=0~100	P/F
VXXG0104	56h Xh Xh 47h 30h 31h 30h 34h 0Dh	Get Tint	n=0~100	Pn/F
VXXS0104n	56h Xh Xh 53h 30h 31h 30h 34h nh 0Dh	Set Tint	n=0~100	P/F
VXXG0105	56h Xh Xh 47h 30h 31h 30h 35h 0Dh	Get Sharpness	0~31	Pn/F
VXXS0105n	56h Xh Xh 53h 30h 31h 30h 35h nh 0Dh	Set Sharpness	0~31	P/F
VXXG0106	56h Xh Xh 47h 30h 31h 30h 36h 0Dh	Get Color Temperature	0=Warm 1=Normal 2=Cold	Pn/F
VXXS0106n	56h Xh Xh 53h 30h 31h 30h 36h nh 0Dh	Set Color Temperature	0=Warm 1=Normal 2=Cold	P/F
VXXG0107	56h Xh Xh 47h 30h 31h 30h 37h 0Dh	Get Gamma	0:1.8 1:2.0 2:2.2 3:2.4 4:B&W 5.Linear	Pn/F
VXXS0107n	56h Xh Xh 53h 30h 31h 30h 37h nh 0Dh	Set Gamma	0:1.8 1:2.0 2:2.2 3:2.4 4:B&W 5.Linear	P/F
VXXG0108	56h Xh Xh 47h 30h 31h 30h 38h 0Dh	Get Display Mode	0:Presentation 1:Bright 2:Game 3:Movie 4:Vivid 5:TV 6:sRGB 8:DICOM SIM 9:User 10:User2	Pn/F
VXXS0108n	56h Xh Xh 53h 30h 31h 30h 38h nh 0Dh	Set Display Mode	0:Presentation 1:Bright 2:Game 3:Movie 4:Vivid 5:TV 6:sRGB 8:DICOM SIM 9:User 10:User2	P/F

Groupe Commande 02				
ASCII	HEX	Fonction	Description	Résultat retour
VXXS0201	56h Xh Xh 53h 30h 32h 30h 31h 0Dh	Select RGB		P/F
VXXS0204	56h Xh Xh 53h 30h 32h 30h 34h 0Dh	Select Video		P/F
VXXS0206	56h Xh Xh 53h 30h 32h 30h 36h 0Dh	Select HDMI 1		P/F
VXXS0209	56h Xh Xh 53h 30h 32h 30h 39h 0Dh	Select HDMI 2		P/F
VXXS0212	56h Xh Xh 53h 30h 32h 31h 32h 0Dh	Select HDMI 3/MHL		P/F
VXXS0215	56h Xh Xh 53h 30h 32h 31h 35h 0Dh	Select HDBaseT		P/F
VXXG0220	56h Xh Xh 47h 30h 32h 32h 30h 0Dh	Get Current Source	Return 1:RGB 4:Video 6:HDMI1 9:HDMI2 12:HDMI3/MHL 15:HDBaseT	Pn/F

Groupe Commande 03				
ASCII	HEX	Fonction	Description	Résultat retour
VXXG0301	56h Xh Xh 47h 30h 33h 30h 31h 0Dh	Get Scaling	0:Fill 1:4:3 2:16:9 3:Letter Box 4:Native 5:2.35:1	Pn/F
VXXS0301n	56h Xh Xh 53h 30h 33h 30h 31h nh 0Dh	Set Scaling	0:Fill 1:4:3 2:16:9 3:Letter Box 4:Native 5:2.35:1	P/F
VXXG0302	56h Xh Xh 47h 30h 33h 30h 32h 0Dh	Blank		Pn/F
VXXS0302n	56h Xh Xh 53h 30h 33h 30h 32h nh 0Dh	Blank		P/F
VXXG0304	56h Xh Xh 47h 30h 33h 30h 34h 0Dh	Freeze On		Pn/F
VXXS0304n	56h Xh Xh 53h 30h 33h 30h 34h nh 0Dh	Freeze On		P/F
VXXG0305	56h Xh Xh 47h 30h 33h 30h 35h 0Dh	Volume	n=0~10	Pn/F
VXXS0305n	56h Xh Xh 53h 30h 33h 30h 35h nh 0Dh	Volume	n=0~10	P/F
VXXG0308	56h Xh Xh 47h 30h 33h 30h 38h 0Dh	Projection Mode	0:Front 1:Rear 2:Ceiling 3:Rear+Ceiling	Pn/F
VXXS0308n	56h Xh Xh 53h 30h 33h 30h 38h nh 0Dh	Projection Mode	0:Front 1:Rear 2:Ceiling 3:Rear+Ceiling	P/F
VXXG0309	56h Xh Xh 47h 30h 33h 30h 39h 0Dh	Get vertical keystone value	n=-30~+30	Pn/F
VXXS0309n	56h Xh Xh 53h 30h 33h 30h 39h nh 0Dh	Set vertical keystone value	n=-30~+30	P/F
VXXG0310	56h Xh Xh 47h 30h 33h 31h 30h 0Dh	Get horizontal keystone value	n=-30~+30	Pn/F
VXXS0310n	56h Xh Xh 53h 30h 33h 31h 30h nh 0Dh	Set horizontal keystone value	n=-30~+30	P/F

Groupe Commande 03				
ASCII	HEX	Fonction	Description	Résultat retour
VXXG0311	56h Xh Xh 47h 30h 33h 31h 31h 0Dh	Adjust the zoom	n=-10~+10	Pn/F
VXXS0311n	56h Xh Xh 53h 30h 33h 31h 31h nh 0Dh	Adjust the zoom	n=-10~+10	P/F
VXXG0315	56h Xh Xh 47h 30h 33h 31h 35h 0Dh	3D	0:Off 1:DLP-Link 2:IR	Pn/F
VXXS0315n	56h Xh Xh 53h 30h 33h 31h 35h nh 0Dh	3D	0:Off 1:DLP-Link 2:IR	P/F
VXXG0316	56h Xh Xh 47h 30h 33h 31h 36h 0Dh	3D Sync Invert	0:Off 1:On	Pn/F
VXXS0316n	56h Xh Xh 53h 30h 33h 31h 36h nh 0Dh	3D Sync Invert	0:Off 1:On	P/F
VXXG0317	56h Xh Xh 47h 30h 33h 31h 37h 0Dh	3D Format	0:Frame Sequential 1:Top/Bottom 2:Side-By-Side 3:Frame Packing	Pn/F
VXXS0317n	56h Xh Xh 53h 30h 33h 31h 36h nh 0Dh	3D Format	0:Frame Sequential 1:Top/Bottom 2:Side-By-Side 3:Frame Packing	P/F
VXXG0319	56h Xh Xh 47h 30h 33h 31h 38h 0Dh	Light Mode	0:Normal 1:Eco 2:Dimming 3:Extreme Dimming 4.Custom Light 5.Constant Brightness	Pn/F
VXXS0319n	56h Xh Xh 53h 30h 33h 31h 38h nh 0Dh	Light Mode	0:Normal 1:Eco 2:Dimming 3:Extreme Dimming 4.Custom Light 5.Constant Brightness	P/F
VXXG0321	56h Xh Xh 47h 30h 33h 32h 31h 0Dh	Logo Select	0:Std 1:Black 2:Blue	Pn/F
VXXS0321n	56h Xh Xh 53h 30h 33h 32h 31h nh 0Dh	Logo Select	0:Std 1:Black 2:Blue	P/F
VXXG0322	56h Xh Xh 47h 30h 33h 32h 32h 0Dh	Fan Speed	0:Normal 1:High	Pn/F
VXXS0322n	56h Xh Xh 53h 30h 33h 32h 32h nh 0Dh	Fan Speed	0:Normal 1:High	P/F
VXXG0330	56h Xh Xh 47h 30h 33h 33h 30h 0Dh	Sleep Timer (min = n*5)	0~120	Pn/F
VXXS0330n	56h Xh Xh 53h 30h 33h 33h 30h nh 0Dh	Sleep Timer (min = n*5)	0~120	P/F
VXXG0358	56h Xh Xh 47h 30h 33h 35h 38h 0Dh	Get IR On/Off Control	0:Both IR turn on 1:Front IR turn on 2:Back IR turn on	Pn/F
VXXS0358n	56h Xh Xh 53h 30h 33h 35h 38h n 0Dh	Set IR On/Off Control	0:Both IR turn on 1:Front IR turn on 2:Back IR turn on	P/F
VXXG0359	56h Xh Xh 47h 30h 33h 35h 39h 0Dh	Get Volume for Mic	n=0~10	Pn/F
VXXS0359n	56h Xh Xh 53h 30h 33h 35h 39h n 0Dh	Set Volume for Mic	n=0~10	P/F