



**DU5053Z**  
**DK5153Z**

Manuel de  
l'utilisateur

# Table des matières

<b>1. Informations générales</b>	<b>5</b>
Copyright.....	5
Avis de non-responsabilité .....	5
Reconnaissance de la marque .....	5
<b>Informations consignes de sécurité</b> .....	<b>6</b>
Symboles utilisés.....	6
Informations d'ordre général sur les consignes de sécurité .....	6
Symboles utilisés.....	6
<b>Avertissement laser</b> .....	<b>7</b>
<b>Étiquettes d'avertissement</b> .....	<b>7</b>
<b>Emplacement de l'ouverture laser</b> .....	<b>8</b>
Avis sur le laser .....	8
<b>Remarque générale</b> .....	<b>9</b>
Bloc d'alimentation .....	9
Nettoyage du projecteur.....	9
Avertissements réglementaires.....	9
Explications des symboles .....	9
Attention spéciale à porter aux faisceaux laser ! .....	9
Mise en garde relative à la lumière du soleil .....	9
<b>2. Démarrage</b>	<b>10</b>
<b>Contenu de l'emballage</b> .....	<b>10</b>
<b>Caractéristiques du projecteur</b> .....	<b>11</b>
<b>Fonctions du projecteur</b> .....	<b>12</b>
Clavier de contrôle .....	12
<b>Connexion d'appareils source</b> .....	<b>13</b>
<b>Télécommande (SRC) + fonction</b> .....	<b>14</b>
Portée de fonctionnement.....	15
Piles .....	15
<b>Guide d'installation</b> .....	<b>16</b>
Vérifiez la location de l'installation.....	16
Notes de refroidissement .....	16
Avis d'installation .....	17
Options de configuration et de projection .....	17
Installation du projecteur .....	18
Conformité d'installation avec un support personnalisé .....	18
<b>Guide de démarrage du projecteur</b> .....	<b>19</b>
1 Connectez l'alimentation et les appareils sources .....	19
2 Allumer/Éteindre .....	19
3 Sélectionner l'appareil source .....	19
4 Régler l'inclinaison du projecteur.....	20
5 Régler l'objectif du projecteur .....	20
Ajuster la position de l'image projetée à l'aide du décalage de l'objectif .....	21

# Table des matières

<b>3. Paramètres du menu OSD (Affichage à l'écran)</b>	<b>23</b>
<b>Commandes du menu OSD</b>	<b>23</b>
Navigation dans le menu OSD	23
<b>Menu ENTRÉE</b>	<b>24</b>
Source Auto.	24
HDMI	24
3D	25
Démarrage sur détection de signal	25
Mire de test	25
<b>Section IMAGE</b>	<b>26</b>
Mode image	27
Luminosité	27
Contraste	27
Gestionnaire de couleurs	27
Avancé	28
Réinitialisation mode Image	28
<b>Section ALIGNEMENT</b>	<b>29</b>
Rapport d'aspect	29
Zoom numérique	29
Trapèze	30
4 Coins	30
Masquage	30
Projection	30
Paramètres de l'écran	30
Réinitialisation de l'alignement	30
<b>Section CONTRÔLE</b>	<b>31</b>
Mise sous tension directe	32
Source lumineuse	32
Haute altitude	32
Contrôle IR	32
ID de la télécommande	32
HDBaseT	33
Réseau	33
Mode location	41
<b>Section RÉGLAGES</b>	<b>42</b>
Éco	43
Audio	43
Couleur de l'écran vierge	43
Menu	43
Clavier verrouillé	43
Verrou de sécurité	44
Langue	44
État de l'environnement	44
Réinit. tout	45
<b>Section INFO</b>	<b>45</b>

# Table des matières

<b>4. Guide de dépannage</b>	<b>46</b>
Problèmes standard et solutions .....	46
Conseils de dépannage .....	46
Messages des voyants DEL.....	47
Problèmes d'image Q&R.....	48
Problèmes avec la source de lumière.....	48
Problèmes avec la télécommande.....	48
Problèmes avec l'audio .....	49
Faire réparer le projecteur .....	49
HDMI Q&R.....	50
<b>5. Spécifications</b>	<b>51</b>
Dimensions du projecteur.....	51
Fiche technique du projecteur .....	52
Tableau de synchronisation du projecteur.....	55
<b>6. Conformité réglementaire</b>	<b>57</b>
Avertissement de la FCC .....	57
Canada .....	57
Certifications de sécurité .....	57
Mise au rebut et recyclage .....	57
<b>7. Communication RS-232</b>	<b>58</b>
Configuration du paramètre de communication.....	58
Commandes de fonctionnement.....	58
<b>8. Servies</b>	<b>64</b>



# 1. Informations générales

## Copyright

Ce documentation, y compris toutes les photos, les illustrations et le logiciel est protégé par des lois de droits d'auteur internationales, avec tous droits réservés. Ni ce manuel ni les éléments stipulés ci-contre ne peuvent être reproduits sans le consentement écrit de l'auteur.

© Copyright 2024

## Avis de non-responsabilité

Les informations contenues dans le présent document sont sujettes à des modifications sans préavis. Le fabricant ne fait aucune représentation ni garantie par rapport au contenu ci-contre et renie plus particulièrement toute garantie implicite de commercialisation des marchandises ou d'adaptabilité pour un objectif quelconque. Le fabricant se réserve le droit de réviser cette documentation et d'apporter des modifications de temps à autre au contenu ci-contre sans que le fabricant ne soit dans l'obligation d'avertir les personnes des révisions ou modifications qui ont eu lieu.

## Reconnaissance de la marque



Kensington est une marque déposée U.S. de la Corporation ACCO avec inscriptions émises et applications en cours dans d'autres pays du monde entier.



HDMI, le logo HDMI, et High-Definition Multimedia Interface sont des marques commerciales ou des marques déposées de HDMI Licensing LLC, aux Etats-Unis et dans d'autres pays.



HDBaseT™ et le logo HDBaseT Alliance sont des marques commerciales de HDBaseT Alliance.

Tous les autres noms de produits stipulés dans le présent manuel sont les propriétés de leurs détenteurs respectifs et sont reconnus comme tels.

## Informations consignes de sécurité

**Important :**

Il est fortement recommandé de lire attentivement cette section avant d'utiliser le projecteur. Ces consignes de sécurité et d'utilisation garantiront une utilisation sécurisée du projecteur pendant des années. Veuillez conserver ce manuel à titre de référence ultérieure.

### Symboles utilisés

Les symboles d'avertissement sont utilisés sur l'unité et dans ce manuel pour vous mettre en garde contre les situations dangereuses.

Les styles suivants sont utilisés dans ce manuel pour vous attirer votre attention sur d'importantes informations.

**Remarque :**

Fournit des informations supplémentaires sur le sujet.

**Important :**

Fournit des informations supplémentaires que vous ne devez pas ignorer.

**Attention :**

Vous prévient des situations qui peuvent endommager l'appareil.

**Avertissement :**

Vous prévient des situations qui peuvent endommager l'appareil, créer un environnement dangereux ou blesser quelqu'un.

Tout au long de ce manuel, les composants et les éléments dans les menus OSD sont marquées en gras comme dans cet exemple :

« Appuyez sur le bouton Menu sur la télécommande pour ouvrir le menu Principal. »

### Informations d'ordre général sur les consignes de sécurité

- N'ouvrez pas le boîtier de l'unité. Aucun élément de l'appareil ne peut faire l'objet d'un entretien par l'utilisateur.  
Pour tout entretien, veuillez contacter un technicien qualifié.
- Conformez-vous aux mentions Avertissement et Attention qui figurent dans ce manuel et sur le boîtier de l'unité.
- Pour ne pas vous abîmer les yeux, ne fixez pas la lentille lorsque la source de lumière est allumée.
- Ne placez pas l'unité sur une surface, un chariot ou un support instable.
- N'utilisez pas le système près de l'eau, à la lumière directe du soleil ou près d'un appareil chauffant.
- Ne placez pas d'objets lourds, comme des livres ou des sacs, sur l'unité.

### Symboles utilisés

Ce produit est destiné aux adultes ayant la capacité de faire fonctionner cette machine.

Veuillez consigner le numéro de modèle et de série du projecteur et conserver l'information à des fins ultérieures d'entretien. Si le matériel venait à être perdu ou volé, l'information pourrait également servir pour remplir le constat policier.

Numéro de modèle :

Numéro de série :

# Avertissement laser

## Étiquettes d'avertissement

Les étiquettes de danger et d'avertissement sont placées aux endroits suivants :

1. RG2

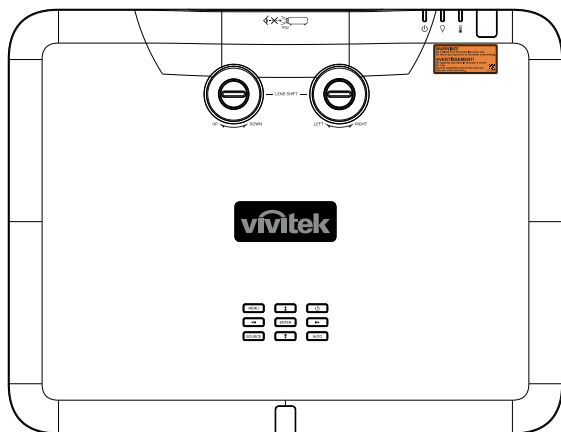
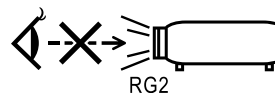

2. WARNING LABEL



3. FDA / ID Label

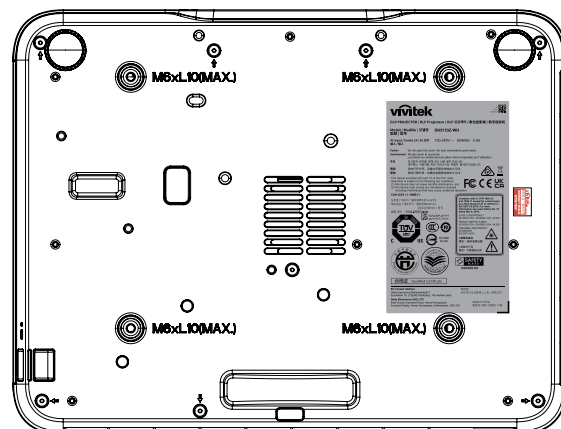

## Emplacement de l'ouverture laser

Le dessin du dessous montre l'emplacement de l'ouverture laser. Attention à ne pas laisser la lumière atteindre vos yeux directement.

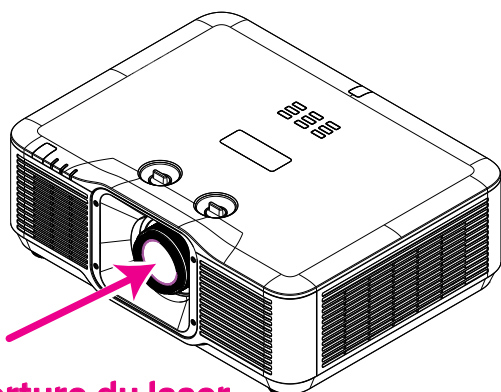

**Ouverture du laser**

### Avis sur le laser

Attention : Utiliser des commandes, ajustements ou procédures autres que ceux indiqués ici peuvent causer une exposition dangereuse aux rayonnements.

Ne pointez pas le laser et ne permettez pas à la lumière du laser d'être dirigée ou réfléchi vers d'autres personnes ou des objets réfléchissants.

La lumière directe ou diffusée peut être dangereuse pour les yeux et la peau.

Il existe un risque potentiel d'exposition des yeux au rayonnement laser si les instructions fournies ne sont pas respectées.

Ne laissez pas quelqu'un regarder le faisceau du projecteur à quelque distance que ce soit du projecteur. Un adulte doit surveiller les enfants pour éviter l'exposition à des risques.

Vérifiez que personne ne regarde l'objectif lorsque vous utilisez la télécommande pour démarrer le projecteur.

Ne regardez pas la lumière projetée avec des dispositifs optiques (binoculaires, télescopes, loupes, réflecteurs, etc.)

## Remarque générale

### Bloc d'alimentation

- Utilisez uniquement le cordon d'alimentation fourni.
- Ne posez rien sur le cordon d'alimentation. Acheminez le cordon de manière à ce qu'il soit à l'écart de la circulation piétonnière.
- Enlevez les piles de la télécommande lorsque vous rangez l'unité ou lorsqu'elle ne sera pas utilisée pendant de longues périodes.

### Nettoyage du projecteur

- Débranchez le cordon d'alimentation avant le nettoyage.
- Attendez que la source de lumière refroidisse pendant une heure.

### Avertissements réglementaires

Avant d'installer et d'utiliser le projecteur, prenez connaissance des avis réglementaires dans la section Conformité réglementaire à la page [57](#).

### Explications des symboles



**MISE AU REBUT** : N'utilisez pas de services municipaux ou ménagers de ramassage des déchets pour votre équipement électronique et électrique. Les pays de l'UE requiert l'emploi de services de ramassage spécialisés en recyclage.

### Attention spéciale à porter aux faisceaux laser !

Une attention particulière est nécessaire si un projecteur DLP est utilisé dans la même pièce qu'un équipement laser haute puissance. Une exposition directe ou indirecte au faisceau laser de l'objectif du projecteur peut endommager sévèrement les composants Digital Mirror Devices (DMD™).

### Mise en garde relative à la lumière du soleil

Évitez d'utiliser le projecteur en plein soleil. La lumière du soleil sur l'objectif du projecteur peut endommager sévèrement le composant Digital Mirror Devices (DMD™).

## 2. Démarrage

### Contenu de l'emballage

Déballer avec soin le projecteur et vérifiez que les éléments suivants sont inclus :

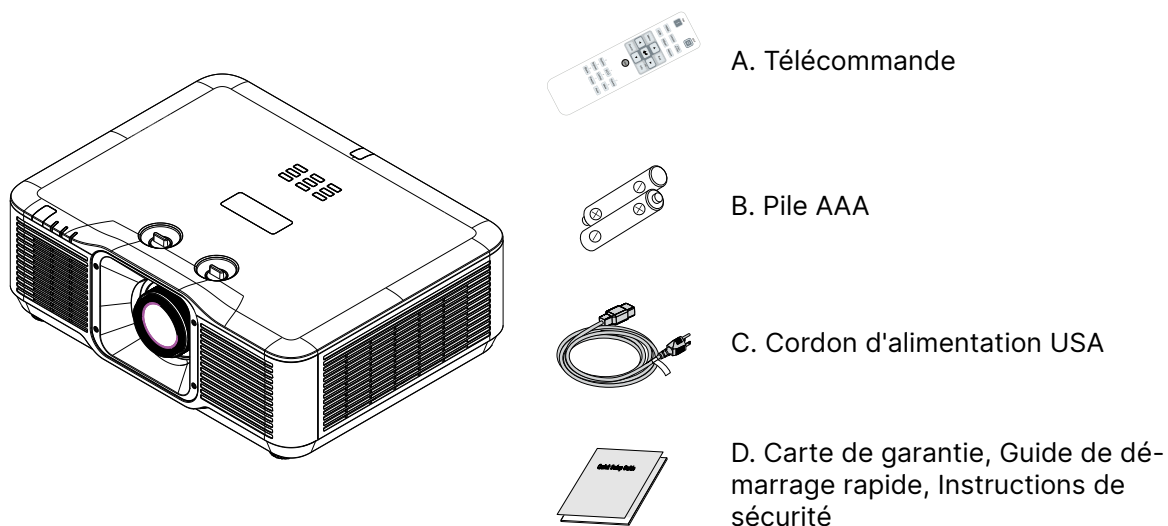

**Remarque :**

Contactez votre revendeur immédiatement s'il manque un ou plusieurs éléments, s'ils sont endommagés, ou si l'appareil ne marche pas. Il est recommandé de conserver les matériaux de l'emballage d'origine pour renvoi éventuel de l'équipement à des fins de services sous garantie.



**Attention :**

Évitez d'utiliser le projecteur dans des environnements poussiéreux.

## Caractéristiques du projecteur

- Source lumineuse au phosphore à laser à l'état solide pour une projection et des performances fiables
- La conception sans lampe respectueuse de l'environnement sans mercure et efficace en énergie
- Technologies DLP® et BrilliantColor™ pour une projection haute performance.
- Luminosité 7500 (pour DU5053Z) / 6200 (pour DK5153Z) lumens avec un rapport de contraste élevé de 3 000 000:1 pour une qualité d'image incroyable.
- Presque sans maintenance avec une durée de fonctionnement jusqu'à 20 000 heures
- Résolution native WUXGA avec transmission du signal vidéo jusqu'à UHD-4K via l'interface HDBaseT™(en option) et HDMI v2.0.
- Transmission du signal vidéo à la résolution native 4K UHD via l'interface HDBaseT™ (en option) et HDMI v2.0 (pour DK5153Z).
- Zoom et mise au points manuels pour un réglage facile et une grande flexibilité de positionnement
- Les problèmes d'image déformée ou trapézoïdale sont facilement corrigés avec le réglage du trapèze HV et des 4 coins
- Nouvelle fonction super puissante de déformation et de fusion des bords, la meilleure machine pour divers environnements d'installation et scénarios immersifs.
- Gamme dynamique élevée (HDR10) offrant une luminosité et une vibrance accrues pour des couleurs naturelles et précises.
- Entrées et sorties de connectivité d'affichage, y compris : HDMI v2.0, HDBaseT™(en option) et sortie HDMI.
- Interface HDBaseT™ avec prise en charge de la distribution de contenu vidéo numérique HD via un câble LAN CAT5e/6 standard.
- Compatibilité 3D avec prise en charge des technologies DLP® Link™ et HDMI 2.0 (Blu-ray, côte à côte, empilement d'images, haut et bas) pour des images incroyables et réalistes.
- La projection en mode portrait permet au projecteur d'être facilement configuré et installé à 90° & de fonctionner à 360° avec une conception de projection pour installation à n'importe quel angle.
- Conception à moteur hermétique à l'air et sans filtre pour des performances accrues contre la poussière et les fibres.
- Disposition optimisée du système avec un système de refroidissement à haute efficacité.
- Fonctionnement continu 24h/24 et 7jr/7 sans temps d'arrêt.
- Compatible réseau pour l'intégration et l'administration système via RJ45.
- Gestion et contrôle à distance des projecteurs en réseau d'un site à partir d'un PC centralisé avec Vivitek Projector Control Suite - une application gratuite pour Windows OS.
- Le temps d'utilisation et le verrouillage par niveau de puissance permet des réglages pratiques pour le marché de la location.
- Convient au marché commercial de la simulation de golf avec les objectifs TR 0,8~1,2 (pour DK5153Z).

## Fonctions du projecteur

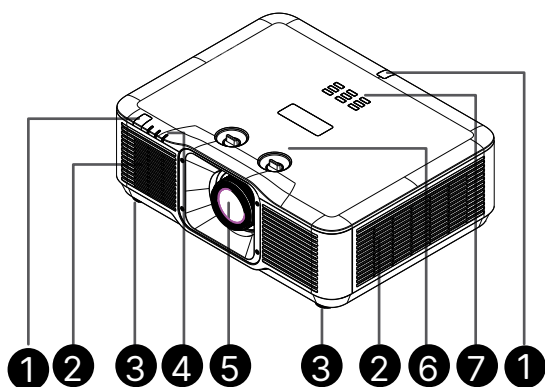

1. Récepteur IR
2. Entrées d'air (entrée)
3. Pied inclinable
4. Voyant DEL
5. OBJECTIF
6. DÉCALAGE OBJECTIF
7. Clavier de contrôle

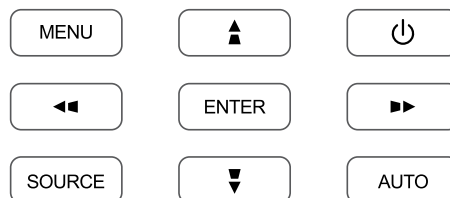

### Clavier de contrôle

-  E/S d'alimentation
-  MENU
-  SOURCE
-  AUTO
-  ENTRÉE
-  Naviguer    



**Important :**

Les ouvertures de ventilation sur le projecteur assurent une bonne circulation de l'air, ce qui permet de maintenir une température appropriée de la source de lumière du projecteur. Ne pas bloquer les ouvertures de ventilation.



## Connexion d'appareils source

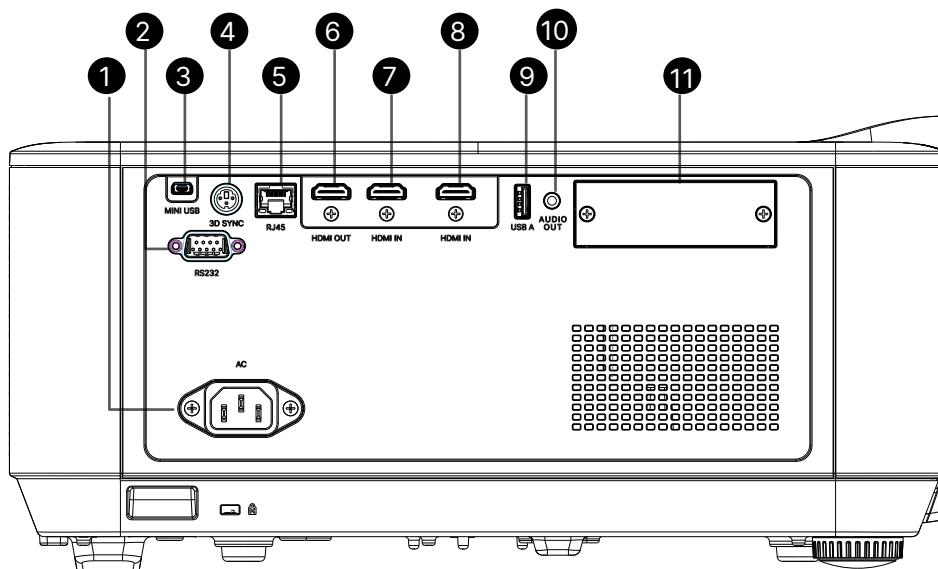

- |              |                                    |
|--------------|------------------------------------|
| 1. ENTRÉE CA | 6. SORTIE HDMI                     |
| 2. RS232     | 7. ENTRÉE HDMI                     |
| 3. MINI USB  | 8. ENTRÉE HDMI                     |
| 4. SYNC 3D   | 9. USB A                           |
| 5. RJ45      | 10. SORTIE AUDIO                   |
|              | 11. Logement pour module optionnel |

**Remarque :**

- Pour utiliser cette fonctionnalité, vous devez brancher le connecteur avant d'allumer/d'éteindre le projecteur.
- Screen controllers are supplied and supported by screen manufacturers.
- N'utilisez pas cette prise pour autre chose que ce pour quoi elle est prévue.



**Attention :**

Pour plus de sécurité, débranchez l'alimentation du projecteur et des appareils externes avant de faire les connexions.

## Télécommande (SRC) + fonction

1. Émetteur IR
2. Pointeur laser
3. En marche
4. Alimentation éteinte

### Connectivité

5. HDMI (Sélection HDMI 1/2 )
6. Ordinateur
7. USB (non pris en charge)
8. Vidéo / S-Vidéo (Non pris en charge)
9. HDBaseT (Non pris en charge)
10. Réseau

### Fonctions

11. Menu
12. Source
13. Quitter
14. Info / ID
15. Navigation
16. Pointeur laser

### Paramètres

17. ÉCO / ID 1
18. Trapèze / ID 0
19. Luminosité / ID 3
20. Vide / ID 6
21. Contraste / ID 4
22. Figer / ID 7
23. Volume / ID 2
24. Sourdine / ID 5
25. Auto

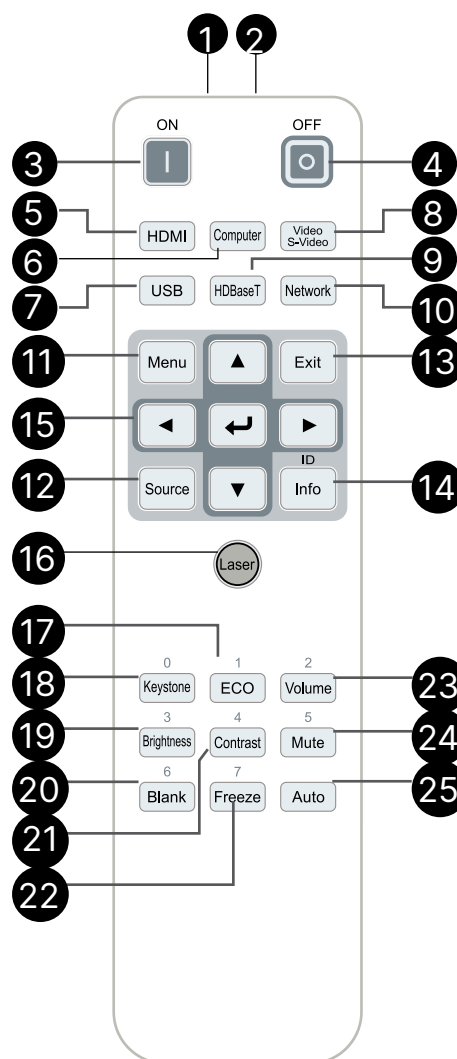

#### Important :

1. N'utilisez pas le projecteur avec un éclairage fluorescent brillant. Certains éclairages fluorescents haute fréquence peuvent avoir une incidence sur le fonctionnement de la télécommande.
2. Assurez-vous que la voie entre la télécommande et le projecteur est libre (à savoir aucune obstruction). Si la voie entre la télécommande et le projecteur est obstruée, vous pouvez faire rebondir le signal de certaines surfaces réfléchissantes, comme par ex. les écrans du projecteur.
3. Les boutons et les touches du projecteur disposent de fonctions identiques aux boutons correspondant sur la télécommande. Ce manuel d'utilisation décrit les fonctions basées sur la télécommande.

#### Remarque :

Conforme aux normes de performance FDA pour les produits laser, en dehors des dérivés relatifs à la notification sur les lasers No. 50, datée du 24 juin 2007.



#### Attention :

L'utilisation de commandes, de réglages ou l'exécution de procédures autres que celles spécifiées dans le présent document peut entraîner une exposition dangereuse à la lumière laser.

## Portée de fonctionnement

- La télécommande utilise la transmission infrarouge pour contrôler le projecteur.
- Il n'est pas nécessaire de la diriger directement sur le projecteur.
- La télécommande fonctionne correctement dans un rayon d'environ 7 mètres et à un angle vertical de 15 degrés au-dessus ou au-dessous du niveau du projecteur.

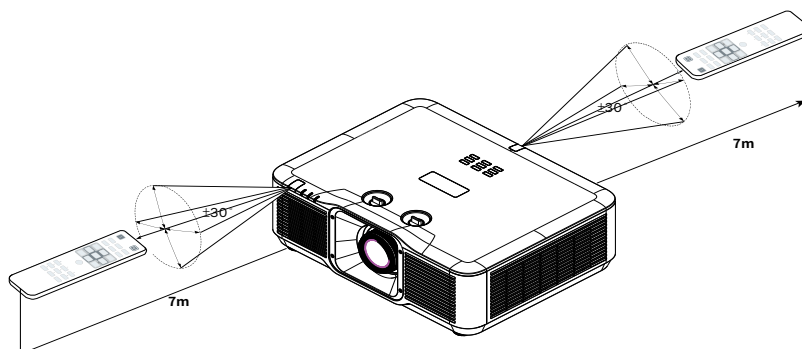

### Remarque :

Si le projecteur ne répond pas à la télécommande, rapprochez-vous un peu ou remplacez les piles.

## Piles

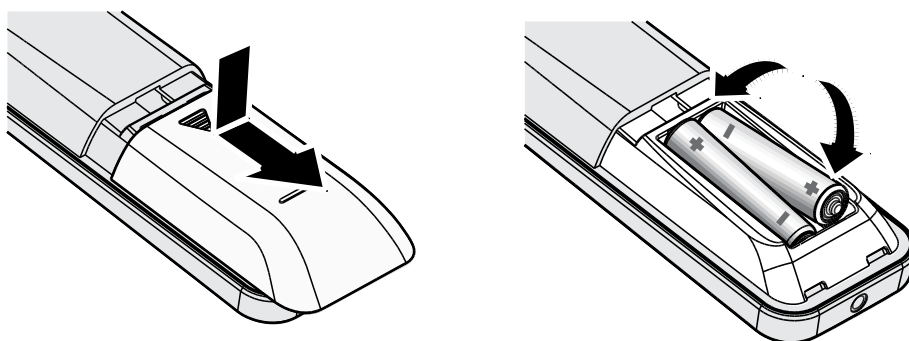

- Faites glisser le couvercle du compartiment des piles vers L'INTÉRIEUR/L'EXTÉRIEUR.
- Insérez la batterie avec le côté positif vers le haut.



### Attention :

1. Utilisez uniquement des piles AAA (les piles alcalines sont recommandées).
2. Jetez les piles usées conformément à la réglementation locale.
3. Déposez la pile lorsque vous n'utilisez pas le projecteur sur une longue période.

## Guide d'installation

### Vérifiez la location de l'installation

- Pour l'alimentation électrique, utilisez la prise à 3 lames (avec mise à la terre) pour assurer une mise à la terre correcte et un potentiel de terre égalisé pour tous les équipements du système de projecteurs.
- Utilisez le cordon d'alimentation fourni avec le projecteur. En cas d'absence de cet article, utilisez un autre cordon d'alimentation à 3 lames (avec mise à la terre) ; N'UTILISEZ PAS DE CORDON D'ALIMENTATION À 2 LAMES.
- Vérifier que la tension est stable, mis à la terre correctement et qu'il n'y a aucune fuite d'électricité.
- Mesurez la consommation électrique totale et assurez-vous qu'elle ne dépasse pas la capacité de sécurité afin d'éviter les problèmes de sécurité et les courts-circuits.
- Activer le Mode Altitude lorsque situé dans des zones de haute altitude
- Le projecteur peut être installé et fonctionnera correctement sans aucune limitation d'angle ou d'orientation.
- Assurez-vous que les supports d'installation sont fermement fixés et qu'ils peuvent supporter le poids du projecteur.
- Éviter l'installation près d'un conduit de climatisation ou d'un caisson de basse.
- Évitez d'installer le projecteur dans des endroits où la température est élevée, où le refroidissement est insuffisant et où il y a beaucoup de poussière.
- Eloignez les lampes fluorescentes (>1 mètre) afin d'éviter tout dysfonctionnement dû aux interférences infrarouges.
- Assurez-vous que le connecteur ENTRÉE VGA est bien connecté au port ENTRÉE VGA. Les vis situées des deux cotés sont solidement fixées pour assurer une connexion correcte et un signal de fil pour obtenir un affichage optimal.
- Le connecteur ENTRÉE AUDIO ne doit être connecté qu'au port ENTRÉE AUDIO. NE PAS le connecter au port SORTIE AUDIO ou à tout autre port tel que BNC, RCA.
- Avant d'allumer le projecteur, assurez-vous que le cordon d'alimentation et le câble de signal sont correctement branchés. Pour éviter d'endommager le projecteur lors de son démarrage et de son fonctionnement, NE PAS insérer ou retirer le câble de signal ou le cordon d'alimentation.

### Notes de refroidissement

#### Sortie d'air

- Assurez-vous que la sortie d'air soit à plus de 50 cm de tout obstacle afin d'assurer un bon refroidissement.
- Aucun emplacement de sortie d'air ne devrait se trouver en face de la lentille d'un autre projecteur afin d'éviter toutes illusions.
- Garder la sortie à au moins 100 cm loin des entrées des autres projecteurs
- Le projecteur dégage une grande quantité de chaleur pendant son utilisation. Le ventilateur interne dissipe la chaleur du projecteur lorsqu'il est arrêté. Ce processus peut prendre un certain temps. Lorsque le projecteur entre en MODE VEILLE, appuyez sur le bouton d'alimentation CA pour éteindre le projecteur et débranchez le cordon d'alimentation. NE PAS DÉBRANCHER pas le cordon d'alimentation pendant le processus d'arrêt, vous risquez d'endommager le projecteur. De plus, l'évacuation retardée de la chaleur affecte également la durée de vie du projecteur. Le processus d'arrêt peut varier et dépend du modèle utilisé. Quelle que soit la situation, assurez-vous de débrancher le cordon d'alimentation qu'une fois le projecteur en statut de VEILLE.

#### Entrée d'air

- Assurez-vous qu'il n'y ait aucun objet bloquant l'entrée d'air à moins de 30 cm.
- Garder l'entrée loin des autres sources de chaleur
- Évitez les zones de poussières lourdes

### Avis d'installation

- Il n'y a pas de limite d'angle pour l'installation du projecteur.

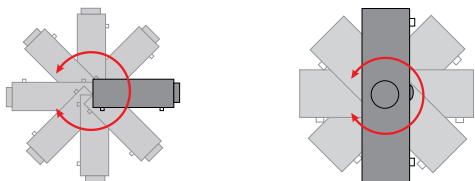

- Laissez un espace de dégagement minimum de > 500 mm (19,7 pouces) autour de tous les orifices d'air.

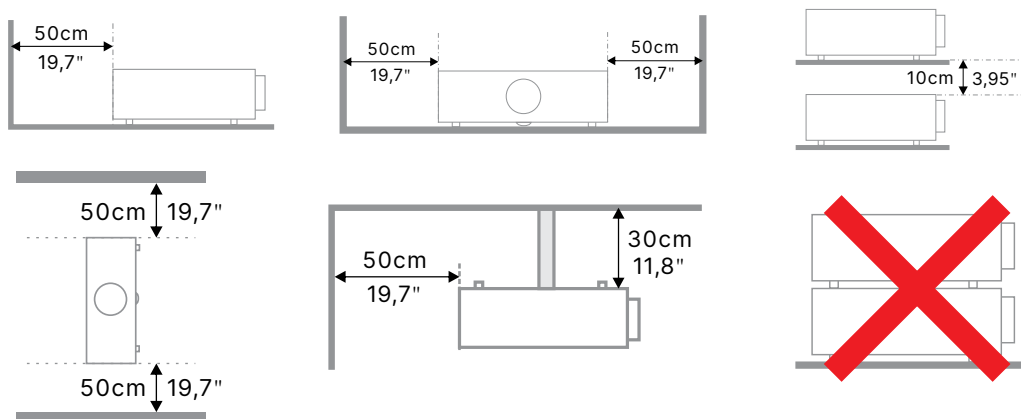

- Lorsque le projecteur est utilisé dans un espace clos, assurez-vous que la température de l'air ambiant ne dépasse pas la température de fonctionnement maximale permise et que tous les orifices d'entrée et de sortie d'air ne sont pas obstrués.

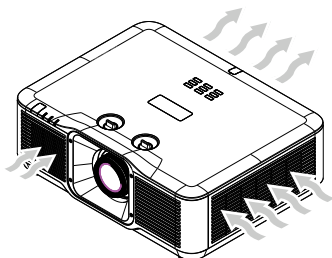

- Veillez à ce que les orifices d'entrée d'air ne recyclent pas l'air chaud ou l'air sortant des orifices de sortie d'air, cela risquerait en effet d'interrompre le fonctionnement de l'appareil, même si la température du boîtier est comprise dans la gamme tolérée des températures de fonctionnement.
- Tous les boîtiers doivent passer une évaluation thermique certifiée pour s'assurer que le projecteur ne recycle pas l'air sortant.

### Options de configuration et de projection

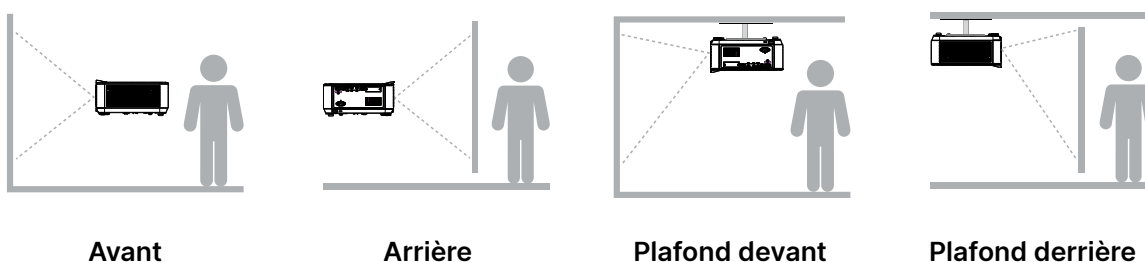

Avant

Arrière

Plafond devant

Plafond derrière

## Installation du projecteur

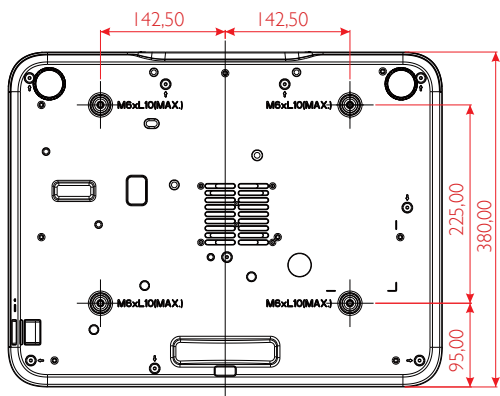

**Attention :**

Lors de l'installation, veillez à utiliser des fixations de plafond homologués UL.

Pour les installations au plafond, utilisez le matériel agréé et des vis de montage M6 avec une profondeur maximale de vis de 10 mm (0,39 pouces).

La fixation au plafond doit être d'une forme et d'une force appropriées. La charge maximale du support de montage au plafond doit dépasser le poids de l'appareil installé, et pour plus de précautions, être capable de supporter trois fois le poids de l'appareil pendant au moins 60 secondes.

## Conformité d'installation avec un support personnalisé

Pour l'installation avec un support personnalisé tel que dans le sens portrait, veillez respecter les points suivants :

- Utilisez 4 vis pour fixer solidement le projecteur au support.
- Dimension du centre du trou de vis : 225 × 285 (pas = 142,5) mm
- Veillez à ce que la base soit suffisamment robuste pour supporter le poids du projecteur et éviter qu'il ne bascule.

**Remarque :**

Le dessin ci-dessous est fourni à titre indicatif uniquement. Il n'est pas un dessin précis de la conception du support.

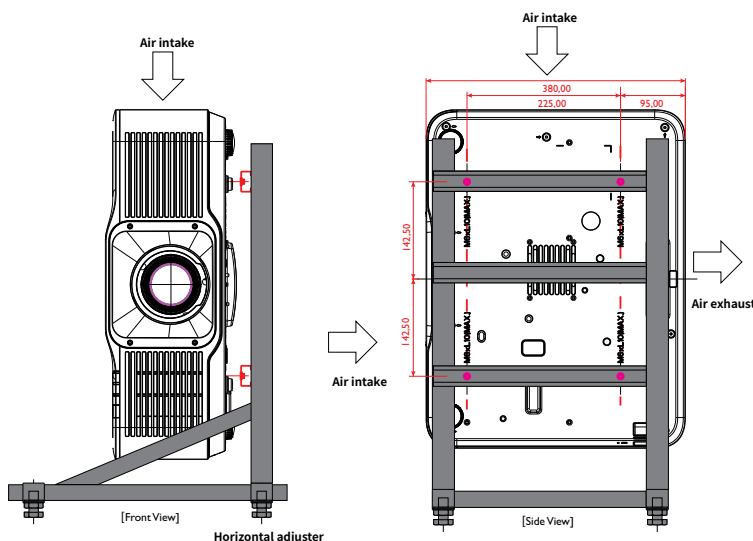

# Guide de démarrage du projecteur

## 1 Connectez l'alimentation et les appareils sources

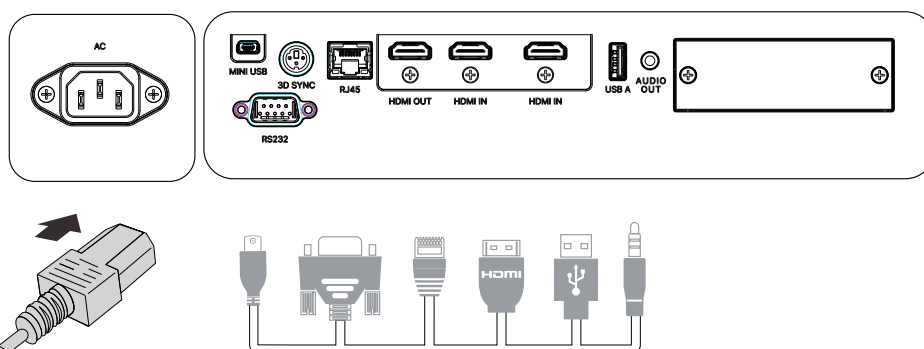

- Branchez fermement le cordon d'alimentation fourni et connectez vos appareils sources. (HDMI, USB, VGA, RJ45, RS232, etc.) Une fois connecté, le voyant d'alimentation change de vert clignotant à vert fixe.

## 2 Allumer/Éteindre

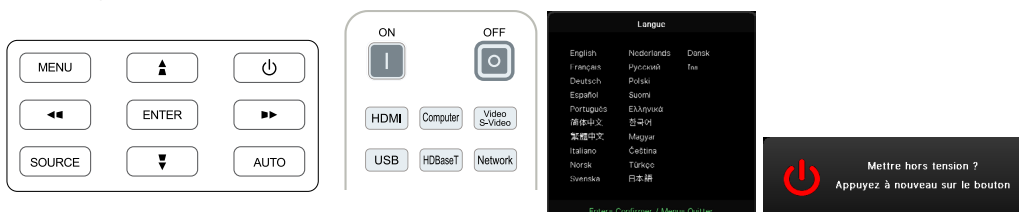

- Allumer : Appuyez sur sur le projecteur ou sur **ON** sur la télécommande. Le voyant DEL PWR (ALIM) clignote maintenant en vert. L'écran de démarrage va s'afficher dans environ 30 secondes.
- La première fois que vous allumez le projecteur, vous pouvez sélectionner votre langue préférée. Voir Réglage de la langue à la page 44.
- Éteindre : Appuyez sur sur le projecteur ou sur **OFF** sur la télécommande. Le message « Mettre hors tension ? Appuyez à nouveau sur le bouton » s'affiche sur l'écran. Appuyez à nouveau sur le bouton POWER pour confirmer la mise hors tension du projecteur.

## 3 Sélectionner l'appareil source

- Appuyez sur le bouton **SOURCE** et utilisez pour faire défiler les appareils sources.
- Appuyez sur pour sélectionner l'appareil source.

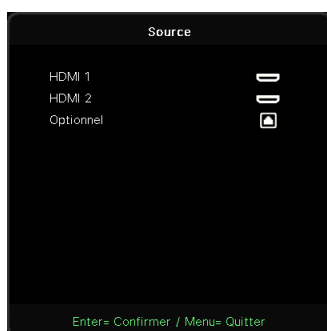

**Remarque :**

(la connexion composante est prise en charge via un adaptateur RVB vers composante.)

Avec un seul câble HDBaseT CAT5e (ci-dessus), le projecteur prend en charge une distance de connexion de HDBaseT de 100 m.

# 4 Régler l'inclinaison du projecteur

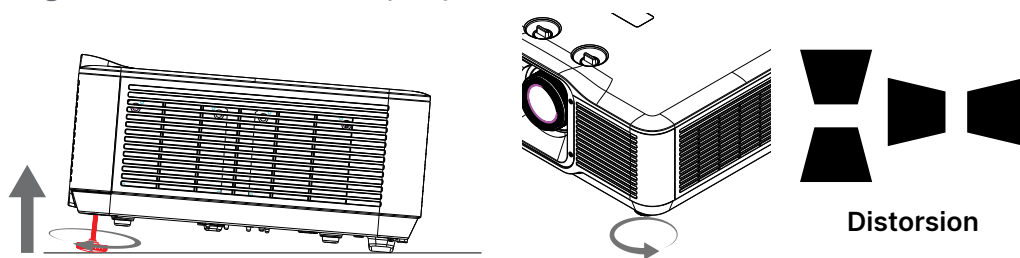

- Pour augmenter l'angle d'inclinaison, tournez le pied d'inclinaison gauche et le pied d'inclinaison droit dans le sens inverse des aiguilles d'une montre.
- Appuyez sur le bouton KEYSTONE pour régler l'inclinaison de l'écran. Le contrôle de la distorsion apparaît sur l'écran. Appuyez sur / pour la correction de la distorsion trapézoïdale V de l'image. Appuyez sur / pour la correction de la distorsion trapézoïdale H de l'image.



**Attention :** Lorsque vous installez le projecteur

1. La table ou le support du projecteur doivent être à niveau et stable.
2. Placez le projecteur de manière à ce qu'il soit perpendiculaire par rapport à l'écran.
3. Assurez-vous que les câbles sont en lieu sûr. Il pourraient vous faire trébucher

# 5 Régler l'objectif du projecteur

## ZOOM

Tournez la bague intérieure de contrôle Image-zoom pour redimensionner l'image projetée et la taille de l'écran.

La plage de l'objectif-zoom peut être réglée entre -40% et 10% de l'affichage.

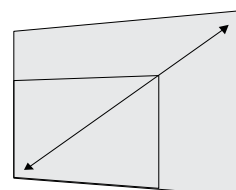
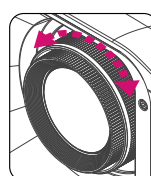

## FOCUS

Tournez la bague extérieure de contrôle Image-focus pour augmenter la netteté de l'image projetée.

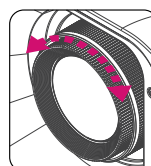

## DÉCALAGE

La fonctionnalité du décalage de l'objectif permet le décalage de l'objectif, ce qui peut être utilisé pour ajuster la position de l'image projetée horizontalement ou verticalement.

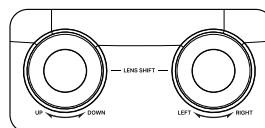

**Remarque :**

Le décalage est un système unique qui permet de décaler l'objectif, tout en maintenant un taux de contraste beaucoup plus élevé que les systèmes traditionnels ANSI de décalage de l'objectif.

Ne tournez pas le bouton de décalage de l'objectif après le clic, et appuyez légèrement sur le bouton pour le faire revenir.

Pour voir le diagramme de la plage de décalage et plus d'informations, voir la page 21.



## Ajuster la position de l'image projetée à l'aide du décalage de l'objectif

### DU5053Z

#### STD Lens(TR1.15~TR1.9)/Semi-ST Lens (TR0.8~TR1.2)

Le projecteur dispose d'une fonction de décalage d'objectif motorisé ; l'image peut être décalée horizontalement ou verticalement sans déplacer le projecteur. La plage de décalage de l'objectif est présentée en pourcentage de la hauteur et de la largeur de l'image. La plage de décalage vertical est comprise entre 5 % et 15 % de la hauteur de l'image. La plage de décalage horizontal maximal est de 2 % de la largeur de l'image vers la droite et la gauche. Veuillez consulter l'illustration ci-dessous.

#### Diagramme de la plage de décalage de l'objectif

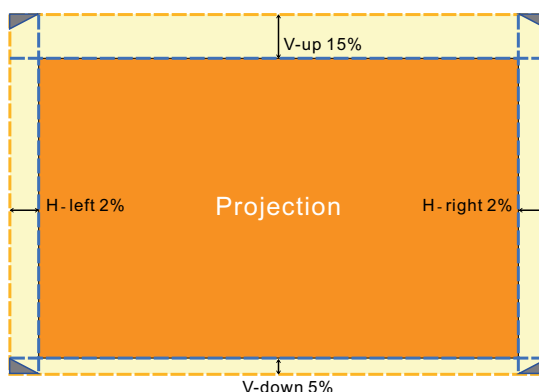

La zone  est la limite du déplacement de l'objectif.

### DK5153Z

#### STD Lens(TR1.15~TR1.9)/Semi-ST Lens (TR0.8~TR1.2)

Le projecteur dispose d'une fonction de décalage d'objectif motorisé ; l'image peut être décalée horizontalement ou verticalement sans déplacer le projecteur. La plage de décalage de l'objectif est présentée en pourcentage de la hauteur et de la largeur de l'image. La plage de décalage vertical est comprise entre 2 % et 22 % de la hauteur de l'image. La plage de décalage horizontal maximal est de 2 % de la largeur de l'image vers la droite et la gauche. Veuillez consulter l'illustration ci-dessous.

#### Diagramme de la plage de décalage de l'objectif

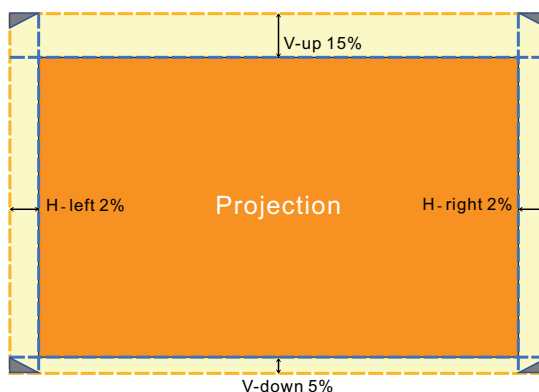

La zone  est la limite du déplacement de l'objectif.

**Remarque :**

Le projecteur est équipé d'un interrupteur de sécurité à l'intérieur du trou de montage de l'objectif. L'objectif de projection doit être installé dans le projecteur avant de le mettre sous tension. Dans le cas contraire, la projection ne pourra pas être lancée.

Une fonction de verrouillage d'objectif est disponible dans le menu OSD pour désactiver le réglage du contrôle d'objectif afin d'éviter les opérations accidentelles après avoir terminé le réglage. Veuillez vous assurer de désactiver le verrouillage avant d'exécuter le contrôle d'objectif.

## 3. Paramètres du menu OSD (Affichage à l'écran)

### Commandes du menu OSD

Le menu principal vous permet d'ajuster l'image, de modifier divers réglages et de vérifier l'état actuel du projecteur.

### Navigation dans le menu OSD

Vous pouvez utiliser les boutons de la télécommande ou ceux sur le projecteur pour naviguer dans le menu OSD et changer des options.



- Pour activer le menu OSD, appuyez sur le bouton MENU.
- Le menu se compose de 6 sections. Appuyez sur les boutons ◀ et ▶ pour accéder à la section désirée.
- Appuyez sur les boutons ▼ et ▲ pour parcourir les sous-menus.
- Appuyez sur les boutons ◀ et ▶ pour apporter des modifications aux réglages des sous-menus.
- Appuyez sur le bouton ↵ pour accéder aux réglages avancés des sous-menus.
- Appuyez sur le bouton MENU pour fermer l'OSD ou abandonner un sous-menu.
- Appuyez sur le bouton QUITTER pour revenir au menu précédent.

#### Remarque :

En fonction de la source vidéo, certaines options du menu OSD peuvent ne pas être disponibles. Par exemple, l'élément Position horizontale/verticale dans le menu Ordinateur peut être modifié que lorsqu'un ordinateur est connecté au projecteur. Les options qui ne sont pas disponibles ne peuvent pas être accédées et sont grisées.

## Menu ENTRÉE

Source Auto.	Activé, Désactivé
HDMI	Format HDMI : Auto, RVB limité, RVB entier, YUV limité, YUV entier
	HDR : Auto, Désactivé, HDR 10
	HDMI EDID : HDMI1, HDMI2
3D	3D : DLP-Link, IR
	Inversion 3D Sync : Désactivé, Activé
	Format 3D : Auto, Haut/Bas, Séquence de trames, Enrobage de trame, Juxtaposition, Désactivé
	Temporisation de sortie 3D Sync : 0 ~ 359
Démarrage sur détection de signal	Ordinateur : Désactivé, Activé
	HDMI : Désactivé, Activé
Mire de test	Grille, Blanc, Rouge, Vert, Bleu, Noir, Rampes RVB, Barre de couleur, Barres d'étapes, Damier, Lignes horizontales, Lignes verticales, Lignes diagonales, Rampes horizontales, Rampes verticales, Désactivé



### Source Auto.

- Utilisez les boutons ◀ et ▶ pour régler sur Activé/Désactivé.
- **Activé** : permet de détecter automatiquement le signal d'entrée.
- **Désactivé** : permet de sélectionner manuellement le signal d'entrée.

### HDMI

- Appuyez sur ↵ et utilisez ▼/▲ pour faire défiler les sous-menus.
- **Format HDMI** : Réglez le format HDMI.  
 Auto : permet de détecter automatiquement l'espace colorimétrique HDMI.  
 RVB Limité : Force la sélection de l'espace colorimétrique RVB Limité.  
 RVB Plein : Force la sélection de l'espace colorimétrique RVB Plein.  
 YUV Limité : Force la sélection de l'espace colorimétrique YUV limité.  
 YUV Plein : Force la sélection de l'espace colorimétrique YUV Plein.

- **HDR** : Utilisez les boutons ◀ et ▶ pour régler sur Auto, Désactivé, HDR 10.  
Auto : Sélectionne le réglage HDR automatiquement lors de la détection de la synchronisation HDR.  
Désactivé : Que la synchronisation HDR soit détectée ou non, cela force la fermeture des réglages HDR.  
HDR 10: Que la synchronisation HDR soit détectée ou non, cela force la sélection des réglages HDR.
- **HDMI EDID** : Appuyez sur ↵ et utilisez ▼/▲ pour régler HDMI1, HDMI2  
Amélioré : Sélectionnez pour utiliser EDID HDMI 2.0.  
Standard : Sélectionnez pour utiliser HDMI 1.4b EDID.

## 3D

- Appuyez sur ↵ et utilisez ▼/▲ pour régler la source 3D, la méthode de synchronisation et le format 3D.
- Avant de procéder à ces opérations, assurez-vous que l'entrée du signal est bien connectée.
- **3D** : utilisez les boutons ◀ et ▶ pour activer ou désactiver la fonction 3D.  
DLP-Link : Permet d'activer la synchronisation 3D interne.  
IR : Permet d'activer la synchronisation 3D externe.
- **Inversion 3D Sync** : utilisez les boutons ◀ et ▶ pour inverser le signal 3D (G/D ou D/G).  
Activé : Permet d'inverser le signal.  
Désactivé : Suit la synchronisation du signal reçu.
- **Format 3D** : Appuyez sur ↵ et utilisez ▼/▲ pour sélectionner le type de format 3D :  
Auto, Haut/Bas, Séquence de trames, Enrobage de trame, Juxtaposition, Désactivé
- **Temporisation de sortie 3D Sync** Utilisez les boutons ◀ et ▶ pour ajuster la temporisation de sortie 3D Sync.



### Important :

Les personnes suivantes doivent faire preuve de vigilance lors de la visualisation d'images 3D :

Les enfants de moins de six ans

Les personnes sensibles à la lumière, photophobes, souffrantes ou ayant déjà été victimes de maladies cardiovasculaires

Les personnes qui sont fatiguées ou qui manquent de sommeil

Les personnes qui sont sous l'influence de drogue ou d'alcool

Normalement, il est sûr de regarder des images en 3D. Cependant, certaines personnes peuvent se sentir mal à l'aise. Reportez-vous aux directives applicables, révisées et publiées par la 3D League le 10 décembre 2008. Celles-ci stipulent notamment que les personnes visionnant des images en 3D doivent faire une pause d'au moins 5 à 15 minutes toutes les demi-heures ou heures.

## Démarrage sur détection de signal

- Appuyez sur ↵ et utilisez ▼/▲ pour faire défiler les sous-menus.
- **Ordinateur** : Utilisez les boutons ◀ et ▶ pour activer ou désactiver la mise sous tension automatique par l'entrée VGA.
- **HDMI** : Utilisez les boutons ◀ et ▶ pour activer ou désactiver la mise sous tension automatique par l'entrée HDMI.

## Mire de test

- Utilisez les boutons ◀ et ▶ pour sélectionner Grille, Blanc, Rouge, Vert, Bleu, Noir, Rampes RVB, Barre de couleur, Barres d'étapes, Damier, Lignes horizontales, Lignes verticales, Lignes diagonales, Rampes horizontales, Rampes verticales, Désactivé pour activer l'image de la mire de test.

## Section IMAGE

Mode image	Présentation, Lumineux, Jeu, Film, Vif, Mélange, sRGB, DICOM SIM, Utilisateur, (3D), (HDR 10)
Luminosité	0~100
Contraste	0~100
Gestionnaire de couleurs	Couleur : R, G, B, C, M, Y, W Nuance : -99~99 Rouge : 0~399 (W seulement) Saturation : 0~199 Vert : 0~399 (W seulement) Gain : 5~195 Bleu : 0~399 (W seulement)
Avancé	Couleur brillante : 0~10 Netteté : 0~31 Gamma : 1.8, 2.0, 2.2, 2.4, N&B, Linéaire, DICOM SIM HDR PQ : PQ-L300, PQ-L400, PQ-L500, PQ-L600, PQ-L700 (pour HDR seulement) Temp. de couleur : Chaud, Normal, Froid Balance d'entrée : Gain R, Gain V, Gain B, Décalage R, Décalage V, Décalage B
Réinitialisation mode Image	Actuel : (OK, Annuler) Tous : (OK, Annuler)

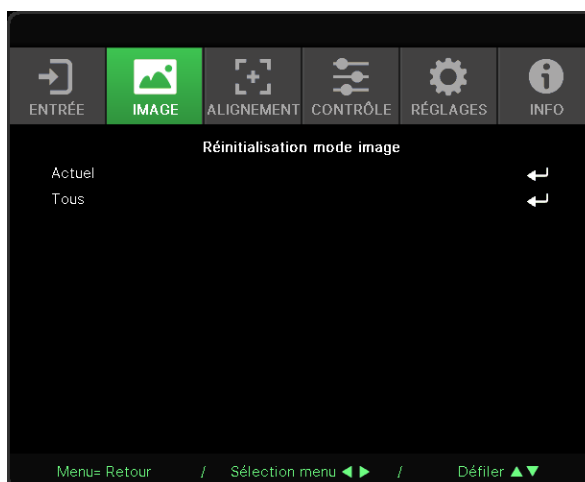
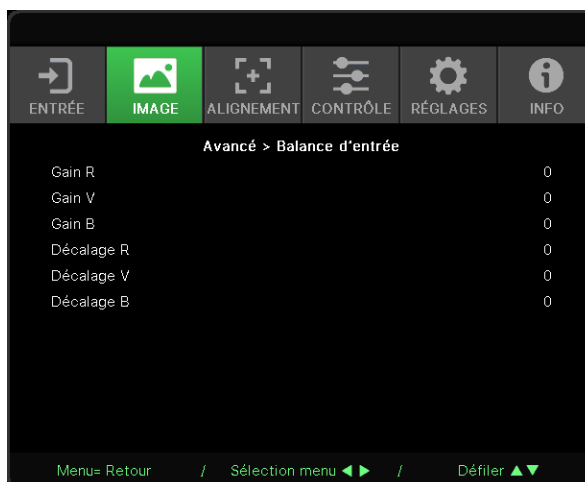
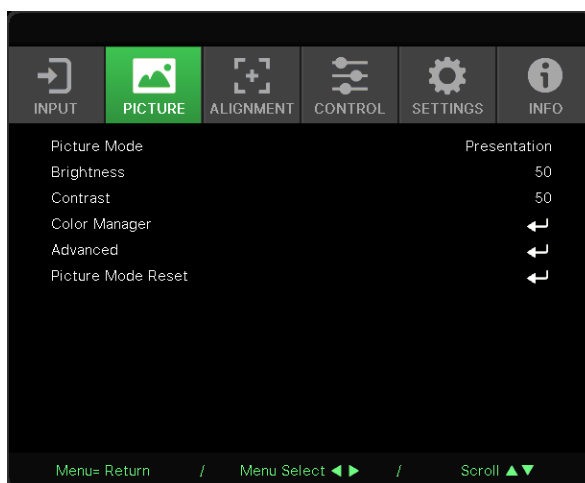

## Mode image

- Utilisez les boutons ◀ et ▶ pour sélectionner le mode de votre choix.
- **Présentation** : Suggestion d'utilisation. permet d'obtenir le meilleur effet lors d'une présentation.
- **Brillant** : option adaptée lorsqu'une luminosité élevée est requise.
- **Jeux** : option adaptée aux jeux vidéo.
- **Film** : permet de bénéficier d'un bon équilibre du niveau de saturation, de contraste et de luminosité.  
Il est recommandé d'employer cette option dans les lieux sombres.
- **Vif** : Pour afficher des couleurs vives.
- **Mélange** : Ce mode convient aux environnements immersifs.
- **sRGB** : permet d'obtenir des images très réalistes dans des conditions où la luminosité est limitée.
- **DICOM SIM** : option adaptée aux données issues de l'imagerie médicale.
- **Utilisateur** : permet de personnaliser le niveau de luminosité, de contraste et de couleur.
- **3D** : Change automatiquement lorsque Sync 3D est détecté.
- **HDR 10** : Change automatiquement lorsque HDR est détecté.

## Luminosité

- Utilisez les boutons ◀ et ▶ pour augmenter ou réduire le niveau de luminosité de l'image.



















## Contraste

- Utilisez les boutons ◀ et ▶ pour ajuster le niveau de contraste de l'image.





## Gestionnaire de couleurs

- Appuyez sur ↵ et utilisez ▼/▲ pour faire défiler les sous-menus.
- **Couleur** : Pour sélectionner et ajuster la couleur (rouge, vert, bleu, cyan, magenta, jaune, blanc).
- **Nuance** : utilisez les boutons ◀ et ▶ pour ajuster la teinte.
- **Saturation** : utilisez les boutons ◀ et ▶ pour ajuster la saturation.
- **Gain** : utilisez les boutons ◀ et ▶ pour ajuster le gain.
- **Rouge** : Utilisez les boutons ◀ et ▶ pour ajuster la valeur rouge de la couleur blanche
- **Vert** : Utilisez les boutons ◀ et ▶ pour ajuster la valeur verte de la couleur blanche
- **Bleu** : Utilisez les boutons ◀ et ▶ pour ajuster la valeur bleue de la couleur blanche
- Ces trois options permettent d'ajuster la plage de couleur au niveau de l'intégralité de l'image. Si vous remarquez une quantité minimale de rouge, de vert ou de bleu dans les zones grises, baissez le gain de la couleur correspondante en conséquence. En général, quand le gain augmente, le contraste de l'image diminue.

## Avancé

- Appuyez sur  et utilisez / pour faire défiler les sous-menus.
- **Couleur brillante** : utilisez les boutons  et  pour ajuster le niveau de brillance de l'image.
- **Netteté** : utilisez les boutons  et  pour ajuster la netteté de l'image.
- **Gamma** : Utilisez les boutons  et  pour sélectionner une chrominance d'image différente. Lorsque la luminosité ambiante est si élevée qu'elle a une incidence sur l'image projetée, vous pouvez modifier le gamma pour ajuster la chrominance. Les valeurs disponibles sont les suivantes : 1.8, 2.0, 2.2, 2.4, N&B, Linéaire, DICOM SIM.
- **HDR PQ** : Utilisez les boutons  et  pour sélectionner les réglages PQ : PQ-L300, PQ-L400, PQ-L500, PQ-L600, PQ-L700
- **Temp. de couleur** : Utilisez les boutons  et  pour sélectionner la température de couleur  
Chaud : Permet d'obtenir une image aux tons rouges et blancs.  
Normal : permet d'obtenir une image aux tons blancs normaux.  
Froid : permet d'obtenir une image aux tons bleus et blancs.
- **Balance d'entrée** : Appuyez sur  et utilisez / pour faire défiler les sous-menus. Utilisez les boutons  et  pour ajuster le niveau de gain et de décalage du Rouge, Vert, Bleu pour la balance des blancs.  
Gain : Permet d'ajuster le niveau de luminosité du Rouge, Vert, Bleu.  
Décalage : Permet d'ajuster le niveau de contraste du Rouge, Vert, Bleu.

## Réinitialisation mode Image

- Appuyez sur  et utilisez / pour faire défiler les sous-menus.
- **Actuel** : Appuyez sur  pour réinitialiser le mode d'image actuel aux valeurs par défaut.
- **Tous** : Appuyez sur  pour réinitialiser tous les modes d'image aux valeurs par défaut.

### Remarque :

« Réinitialisation mode image » n'est possible qu'en fonction du signal d'entrée.



## Section ALIGNEMENT

Rapport d'aspect	Remplissage, 4:3, 16:9, Boîte aux lettres, 2,35:1, 16:10, Auto
Zoom numérique	Zoom avant : 0~10 (1.0x~2.0x) Zoom arrière : -40~0 (0.8x~1.0x) Décalage d'image : Décalage image H, Décalage image V
Trapèze	Trapèze V : -30~0~30 Trapèze H : -30~0~30
4 Coin	Coin : En haut à gauche, En haut à droite, En bas à gauche, En bas à droite H : 0~60 V : 0~60
Masquage	Supérieur : 0~100 Bas : 0~100 Gauche : 0~100 Droite : 0~100
Projection	Avant, Arrière, Avant+Plafond, Arrière+Plafond
Paramètres de l'écran	Format d'écran : 16:10, 16:9, 4:3, 2,35:1 Position sur l'écran : Grisé, -60~0~60 (Lorsque 16:9), -160~0~160 (Lorsque 4:3), -191~0~191 (Lorsque 2,35:1)
Réinitialisation de l'alignement	(OK, Annuler)



### Rapport d'aspect

- Utilisez les boutons ◀ et ▶ pour sélectionner le rapport d'aspect de l'image (Remplissage, 4:3, 16:9, 16:10, Boîte aux lettres ou 2,35:1, Auto)

### Zoom numérique

- Appuyez sur ↵ et utilisez ▼/▲ pour faire défiler les sous-menus.
- **Zoom avant** : Utilisez les boutons ◀ ou ▶ pour donner à l'image l'impression d'être plus grande que le contenu avec une valeur de 0~10.
- **Zoom arrière** : Utilisez les boutons ◀ et ▶ pour réduire la taille de l'image avec une valeur de 0~-40. Ajuster le zoom arrière réinitialise le décalage de l'image HV à la valeur par défaut.

- **Décalage d'image** : Appuyez sur  $\leftarrow$  et utilisez  $\nabla/\blacktriangle$  pour faire défiler les sous-menus.  
Décalage image H : Utilisez les boutons  $\blacktriangleleft$  et  $\blacktriangleright$  pour décaler l'image horizontalement (gauche/droite)  
Décalage image V : Utilisez les boutons  $\blacktriangleleft$  et  $\blacktriangleright$  pour décaler l'image verticalement (haut / bas)  
Dépend du zoom arrière, non fixe

## Trapèze

- Appuyez sur  $\leftarrow$  et utilisez  $\nabla/\blacktriangle$  pour faire défiler les sous-menus.
- **Trapèze V** : Utilisez les boutons  $\blacktriangleleft$  et  $\blacktriangleright$  pour réduire le phénomène de distorsion de l'image à la verticale. La valeur modifiable est  $\pm 30$ .
- **Trapèze H** : Utilisez les boutons  $\blacktriangleleft$  et  $\blacktriangleright$  pour réduire le phénomène de distorsion de l'image à l'horizontale. La valeur modifiable est  $\pm 30$ .

## 4 Coins

Cette fonction permet de corriger le phénomène de distorsion pouvant se produire dans un coin de l'image, du fait de la manière dont le projecteur a été installé ou de la surface de projection.

- Appuyez sur  $\leftarrow$  et utilisez  $\nabla/\blacktriangle$  pour faire défiler les sous-menus.
- **Coin** : Utilisez les boutons  $\blacktriangleleft$  et  $\blacktriangleright$  pour sélectionner un coin (En haut à gauche, En haut à droite, En bas à gauche ou En bas à droite).
- **H** : Utilisez les boutons  $\blacktriangleleft$  et  $\blacktriangleright$  pour augmenter ou réduire la valeur horizontale.
- **V** : Utilisez les boutons  $\blacktriangleleft$  et  $\blacktriangleright$  pour augmenter ou réduire la valeur verticale.

## Masquage

- Appuyez sur  $\leftarrow$  et utilisez  $\nabla/\blacktriangle$  pour faire défiler les sous-menus.
- Supérieur : Utilisez les boutons  $\blacktriangleleft/\blacktriangleright$  pour régler la fonction de masque sur l'écran avec les valeurs Bord supérieur, Bord inférieur, Bord gauche, Bord droit.

## Projection

- Utilisez les boutons  $\blacktriangleleft$  et  $\blacktriangleright$  pour sélectionner la position de projection.
- **Avant** : permet d'installer le projecteur sur une surface fixe et de projeter l'image vers l'avant.
- **Arrière** : permet d'installer le projecteur sur une surface fixe et de projeter l'image vers l'arrière.
- **Plafond avant** : permet d'installer le projecteur au plafond et de projeter l'image vers l'avant.
- **Plafond arrière** : permet d'installer le projecteur au plafond et de projeter l'image vers l'arrière.

## Paramètres de l'écran

- Appuyez sur  $\leftarrow$  et utilisez  $\nabla/\blacktriangle$  pour faire défiler les sous-menus.
- **Format d'écran** : Utilisez les boutons  $\blacktriangleleft$  et  $\blacktriangleright$  pour sélectionner le format d'écran 16:10, 16:9, 4:3 et 2,35:1.
- **Position sur l'écran** : Utilisez les boutons  $\blacktriangleleft$  et  $\blacktriangleright$  pour régler la position de l'écran.

## Réinitialisation de l'alignement

- Appuyez sur  $\leftarrow$  pour réinitialiser tous les alignements avec les réglages par défaut.

## Section CONTRÔLE

Mise sous tension directe	Désactivé, Activé
Source lumineuse	Mode Lumière : Normal, ECO, Lumière personnalisée
	Lumière personnalisée : 25~100
	Luminosité constante : Désactivé, Activé
	ViviBlack : Noir dynamique, Minuterie de la lumière
Haute altitude	Normal, Élevé
Contrôle IR	IR avant et arrière activé, IR avant activé, IR arrière activé, IR avant et arrière désactivé
ID de la télécommande	Défaut~99
HDBaseT	HDBaseT-IR_RS232_RJ45 : Désactivé, Activé
	HDBaseT EDID : Amélioré, Standard
Réseau	État Réseau : Connexion, déconnexion
	DHCP : Désactivé, Activé
	Adresse IP : 0~255, 0~255, 0~255, 0~255
	Masque sous réseau : 0~255, 0~255, 0~255
	Passerelle : 0~255, 0~255, 0~255, 0~255
	DNS : 0~255, 0~255, 0~255, 0~255
	Appliquer : OK, Annuler

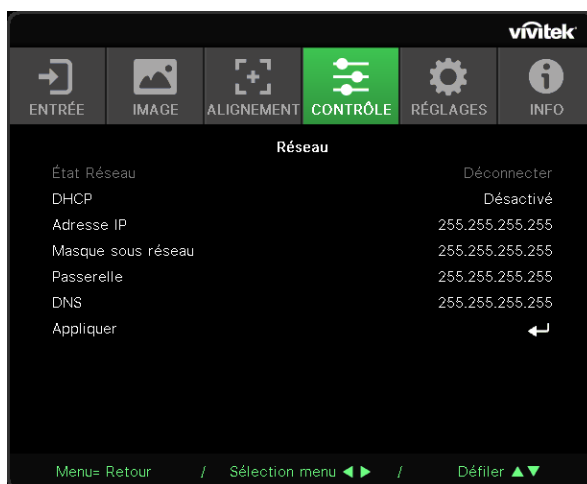

Mode location	Niveau de puissance verrouillé : 60~100 Réinitialisation du niveau de puissance verrouillé
	Durée d'utilisation verrouillée : Désactiver, Activer Paramètres d'utilisation verrouillée (HRS) : 1~9999 Réinitialisation de la durée d'expiration
	Modifier le mot de passe : Nouveau mot de passe, Confirmer mot de passe

## Mise sous tension directe

- Utilisez les boutons ◀ et ▶ pour activer ou désactiver. Cette fonction est réglée sur Désactivé par défaut. Quand elle est réglée sur Activé, le projecteur s'allume automatiquement la prochaine fois que l'alimentation secteur est activée. Vous pouvez utiliser cette fonction et l'interrupteur d'alimentation (au lieu de la télécommande) pour allumer le projecteur.

## Source lumineuse

- Appuyez sur ↵ et utilisez ▼/▲ pour faire défiler les sous-menus.
- **Mode Lumière** : Utilisez les boutons ◀ et ▶ pour sélectionner (Normal, Éco, Lumière personnalisée)
- **Lumière personnalisée** : Utilisez les boutons ◀ et ▶ pour régler le niveau de luminosité entre 25% et 100%.
- **Luminosité constante** : Utilisez les boutons ◀ et ▶ pour activer ou désactiver.
- **ViviBlack** : Appuyez sur ↵ et utilisez ▼/▲ pour faire défiler les sous-menus.  
Noir dynamique : Utilisez les boutons ◀ et ▶ pour activer ou désactiver.  
Minuterie de la lumière : Utilisez les boutons ◀ et ▶ pour sélectionner le temps d'extinction de la lumière (Désactivé, 1 Sec./ 2 Sec., 3 Sec., 4 Sec.).

## Haute altitude

- Utilisez les boutons ◀ et ▶ pour ajuster la vitesse du ventilateur de refroidissement (Normal ou Élevé).







## Contrôle IR

- Utilisez les boutons ◀ et ▶ pour sélectionner le récepteur IR de la télécommande devant être activé (IR avant et arrière activé, IR avant activé, IR arrière activé, IR avant et arrière désactivé). Cette fonction vous permet de sélectionner le récepteur de télécommande IR actif.

## ID de la télécommande

Affiche l'ID du projecteur courant et le numéro d'ID de la télécommande. Pour définir un ID unique pour le projecteur et la télécommande indépendamment.

## HDBaseT













- Appuyez sur  et utilisez / pour faire défiler les sous-menus.
- **HDBaseT-IR\_RS232\_RJ45**: Utilisez les boutons  et  pour activer ou désactiver HDBaseT-IR\_RS232\_RJ45. Activez la fonction de contrôle de HDBaseT avec IR, RS232 et RJ45.
- **HDBaseT EDID** : Utilisez les boutons  et  pour sélectionner le mode HDBaseT(Amélioré, Standard).

### Remarque :

( \*) Si le contrôle HDBaseT est réglé sur Activé, le mode Basse puissance sera réglé sur « Activé par HDBaseT ». Désactivez cette fonction pour pouvoir effectuer une sélection.

## Réseau

Utilisez cette fonction pour définir des configurations de réseau de sorte à pouvoir contrôler le projecteur via le réseau.

- Appuyez sur  et utilisez / pour faire défiler les sous-menus.
- **État réseau** : permet de se connecter ou de se déconnecter automatiquement du réseau.
- **DHCP** : Utilisez les boutons  et  pour régler DHCP sur Activé/Désactivé.  
Lorsque DHCP est réglé sur Activé, le serveur DHCP du domaine attribue une adresse IP au projecteur. Cette même adresse apparaît alors automatiquement dans la fenêtre Adresse IP. Si le nom de domaine ne peut pas attribuer d'adresse IP, et 0.0.0.0 est indiqué sur la fenêtre d'adresse IP.
- **Adresse IP** : Appuyez sur  pour accéder à la fenêtre permettant de configurer l'adresse IP.  
Utilisez les boutons  et  pour sélectionner les chiffres à modifier dans l'adresse.  
Utilisez les boutons / pour augmenter ou diminuer le chiffre dans l'adresse IP.  
(Exemple : Adresse IP réseau 172. xxx. xxx. xxx.)
- **Masque Subnet** : permet de configurer le masque de sous-réseau. La méthode de saisie est la même que pour le paramètre d'adresse IP.
- **Passerelle** : Réglez la passerelle. La méthode de saisie est la même que pour le paramètre d'adresse IP.
- **DNS** : Réglez le DNS. La méthode de saisie est la même que pour le paramètre d'adresse IP.
- **Appliquer** : Appuyez sur  et utilisez / pour faire défiler les sous-menus.

### Fonctionnalités de terminal LAN câblé

Le contrôle et la surveillance à distance d'un projecteur, à partir d'un PC (ou un ordinateur portable) via LAN câblé est aussi possible. La compatibilité avec les boîtiers de contrôle Crestron / AMX (Device Discovery) / Extron permet non seulement la gestion collective du projecteur sur un réseau, mais aussi la gestion à partir d'un panneau de commande dans l'écran du navigateur sur un PC (ou un ordinateur portable).

- Crestron est une marque déposée de Crestron Electronics, Inc aux États-Unis.
- Extron est une marque déposée de Extron Electronics, Inc aux États-Unis.
- AMX est une marque déposée de AMX LLC, Inc aux États-Unis.
- PJLink a fait une demande d'enregistrement de marque commerciale et de logo au Japon, aux États-Unis et dans d'autres pays par JBMIA.

### Périphériques externes supportés

Ce projecteur est supporté par les commandes spécifiques du contrôleur Crestron Electronics et les logiciels connexes.

<http://www.crestron.com/>

Le projecteur est supporté par AMX ( Device Discovery ).

<http://www.amx.com/>

Ce projecteur est conforme et support les périphérique(s) Extron pour référence.

<http://www.extron.com/>

Ce projecteur prend en charge toutes les commandes de PJLink Classe 1 (Version 1.00).

<http://pjlink.jbmia.or.jp/english/>

Pour plus d'informations sur les types de périphériques externes qui peuvent être connectés au port LAN/RJ45, et contrôler à distance le projecteur, ainsi que les commandes de contrôle pour chaque périphérique externe, veuillez contacter l'équipe de Support/Service directement.

### Connexion LAN câblée

1. Branchez un câble RJ45 sur les ports RJ45 du projecteur et du PC (portable).

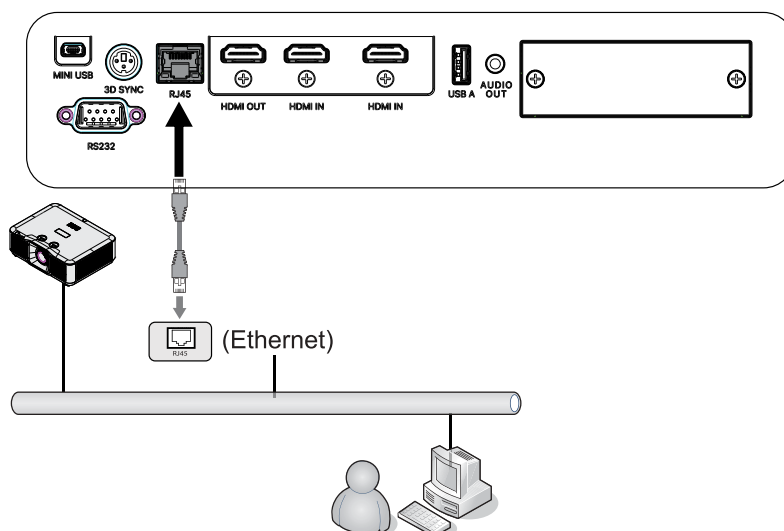

- Sur le PC (portable), sélectionnez Démarrer → Panneau de configuration → Réseau et Internet.

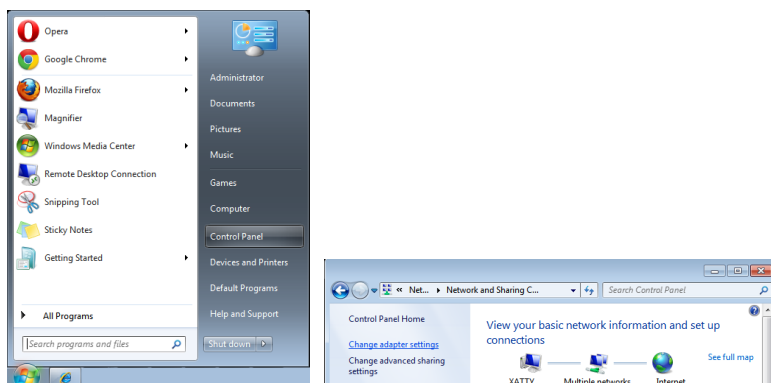

- Faites un clic droit sur Connexion réseau local, et sélectionnez Propriétés.
- Dans la fenêtre Propriétés, sélectionnez l'onglet Réseau, puis sélectionnez Protocole Internet (TCP/IP).
- Cliquez sur Propriétés.
- Cliquez sur Utiliser l'adresse IP suivante, saisissez l'adresse IP et le masque de sous-réseau, puis cliquez sur OK.

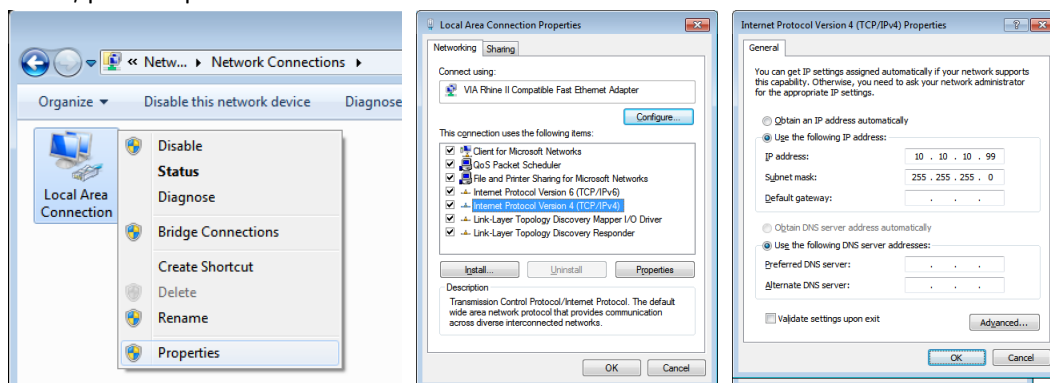

- Appuyez sur le bouton Menu sur le projecteur.
- Sélectionnez CONTRÔLE → Réseau
- Après avoir accédé à Réseau, saisissez ce qui suit :
  - DHCP: Arrêt
  - Adresse IP : 10.10.10.10
  - Masque Subnet : 255.255.255.0
  - Gateway : 0.0.0.0
  - Serveur DNS : 0.0.0.0

- Appuyez sur (Entrer) / ► pour confirmer les réglages.

Ouvrez un moteur de recherche

(par exemple, Microsoft Internet Explorer avec Adobe Flash Player 9.0 ou supérieur).

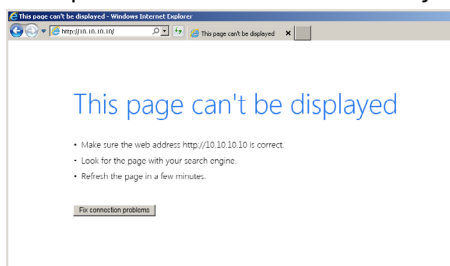

11. Dans la barre Adresse, entrez l'adresse IP : 10.10.10.10.

12. Appuyez sur (Entrer) / ►.

Le projecteur est configuré pour une gestion à distance. La fonction LAN/RJ45 s'affiche comme suit. La première configuration du mot de passe :

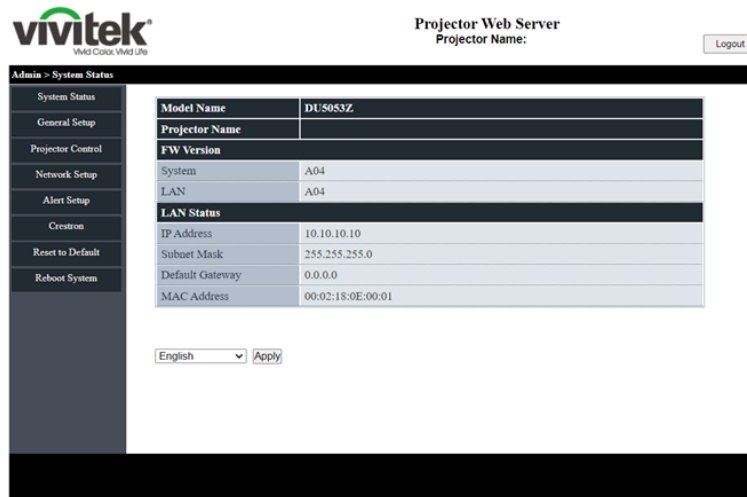



## Préparation des alertes par e-mail

1. Assurez-vous que l'utilisateur est en mesure d'accéder à la page d'accueil de la fonction LAN RJ45 via un navigateur Web (tel que par ex, Microsoft Internet Explorer v6.01/v8.0).
2. Sur la page d'accueil du LAN/RJ45, cliquez sur Alert Mail Settings (Paramétrage des alertes par email).
3. Par défaut, ces cases de saisie dans Alert Mail Settings sont vides.

The screenshot shows the 'Alert Setup' page in the Vivitek Projector Web Server. The page is divided into a sidebar and a main content area. The sidebar contains a list of navigation options: System Status, General Setup, Projector Control, Network Setup, Alert Setup, Crestron, Reset to Default, and Reboot System. The main content area is titled 'Alert Setup' and contains the following sections:

- Alert Type:** Three checkboxes are visible: 'Fan Error', 'High Temp Warning', and 'Light Source Error'. The 'Alert Mail Notification' checkbox is checked.
- SMTP Setting:** Four input fields are present: 'SMTP Server', 'From', 'Username', and 'Password'.
- Email Setting:** Three input fields are present: 'Mail Subject', 'Mail Content', and 'To'.

At the bottom right of the main content area, there are two buttons: 'Apply' and 'Send Test Mail'.

4. Pour envoyer un e-mail d'alerte, saisissez ce qui suit :
  - Le champ SMTP représente le serveur des e-mails pour l'envoi d'e-mails (protocole SMTP). Ce champ est obligatoire.
  - Le champ À représente l'adresse du destinataire de l'e-mail (par ex. l'administrateur du projecteur). Ce champ est obligatoire.
  - Le champ De représente l'adresse de l'auteur de l'e-mail (par ex. l'administrateur du projecteur). Ce champ est obligatoire.
  - Sélectionnez les conditions de l'alerte en cochant les cases souhaitées.

Remarque : Remplissez tous les champs obligatoires spécifiés. L'utilisateur peut cliquer sur Envoyer un e-mail de test pour tester quel paramètre est correct. Pour envoyer avec succès une alerte par e-mail, vous devez sélectionner les conditions de l'alerte et saisir une adresse e-mail correcte.

## Interface Web pour les paramètres Crestron

- **Système Crestron**

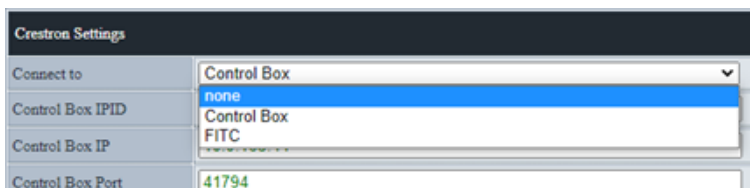

Sélectionnez « Connecter à » pour sélectionner l'interface Crestron à régler. Si vous sélectionnez « aucun », la fonction Crestron sera désactivée.

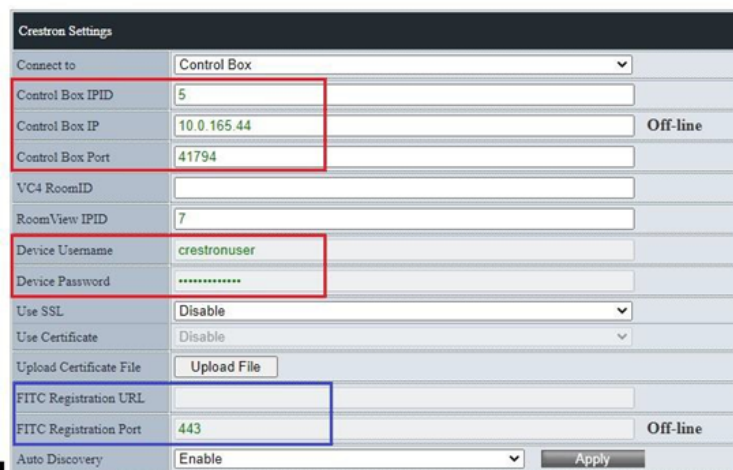

1. Le bloc rouge est pour le réglage de l'appareil Crestron (boîtier de commande ou VC4). Si le projecteur doit se connecter à VC4, « RoomID VC4 » doit être configuré.
2. Roomview fonctionne en mode serveur sur le projecteur. Vous pouvez définir l'IPID dans le champ « IPID Roomview ».
3. Lorsque l'option « Utiliser SSL » est activée, les champs « Nom d'utilisateur de l'appareil » et « Mot de passe de l'appareil » peuvent être modifiés. Ces informations sont pour les appareils Crestron.
4. Le réglage de « Utiliser SSL », « Utiliser certificat » permet de changer le mode de communication du projecteur avec Crestron en mode sécurisé ou non sécurisé.
5. Le bloc bleu correspond au paramètre FITC (Fusion in the Cloud ou Fusion on Prem). Si vous sélectionnez « FITC » dans « Connecter à », ces champs peuvent être modifiés.
6. L'option « Découverte auto » est pour l'outil de recherche du projecteur Crestron.

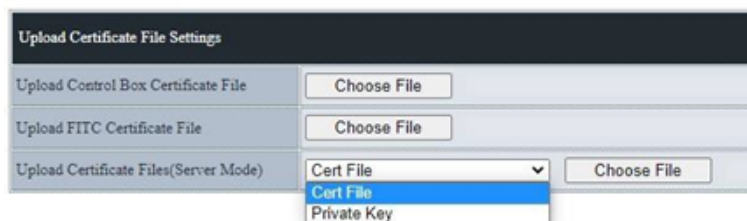

7. Lorsque l'option « Utiliser certificat » est activée pour la première fois, un fichier de certificat doit être téléchargé.
8. La page Paramètres de téléchargement du fichier de certificat contient 3 parties : appareil Crestron (Control box, VC4), Fusion in the Cloud ou Fusion on Prem en mode serveur (FITC) et Roomview ou Fusion on Prem en mode client (mode serveur).

### • Système XiO

XiO Information	
MAC Address	00.60.e9.cc.12.34 <span style="float: right;">On-line</span>
Serial Number	ES1337400
System Time Settings	
Current Time	2022-04-15 18:37:55
NTP Function	<input checked="" type="radio"/> Enable <input type="radio"/> Disable
NTP Server	<input type="text" value="time.nist.gov"/>
Time Zone	+8 <input type="button" value="Apply"/>

1. Le système XiO doit fonctionner. Le projecteur doit obtenir l'heure actuelle à partir du serveur NTP. Si le champ « Numéro de série » est vide, cela signifie que l'heure actuelle n'a pas pu être obtenue pendant le démarrage du projecteur.
2. Lorsque l'utilisateur réclame le projecteur dans le nuage XiO, copiez simplement les informations « Adresse MAC » et « Numéro de série » dans le nuage XiO.
3. Une fois la réclamation réussie, le projecteur pourra être contrôlé après la prochaine mise sous tension.

### • Paramètres du certificat XiO

C'est une page cachée. Entrez le nom de la page web : "/XioSetting.asp" après l'IP du projecteur dans le champ de l'URL.

1. URL d'enregistrement pour le nuage XiO : Entrez l'URL complète du test ou du certificat dans ce champ.
2. Télécharger un fichier de jeton de licence : Téléchargez un nouveau fichier de jeton de licence.
3. Télécharger un fichier de certificat : Téléchargez un nouveau fichier de certificat.
4. Effacer les paramètres : Pour effacer tous les paramètres de cette page. Les paramètres de XiO reviendront à leur valeur par défaut.

### RS232 avec fonction Telnet

À part la connexion du projecteur à l'interface S232 avec communication via "Hyper-Terminal" par contrôle distant RS232 dédié, il y a une autre méthode de contrôle RS232, avec "RS232 via TELNET" pour l'interface LAN/RJ45.

#### Guide de mise en route pour "RS232 via TELNET"

Vérifiez et obtenez l'adresse IP de l'OSD du projecteur.

Assurez-vous que l'ordinateur portable/le PC peut accéder à la page web du projecteur.

Assurez-vous que le "Pare-feu de Windows" est désactivé au cas où la fonction "TELNET" filtre par ordinateur portable/PC.

Démarrer ⇒ Tous les programmes ⇒ Accessoires ⇒ Invite de commande

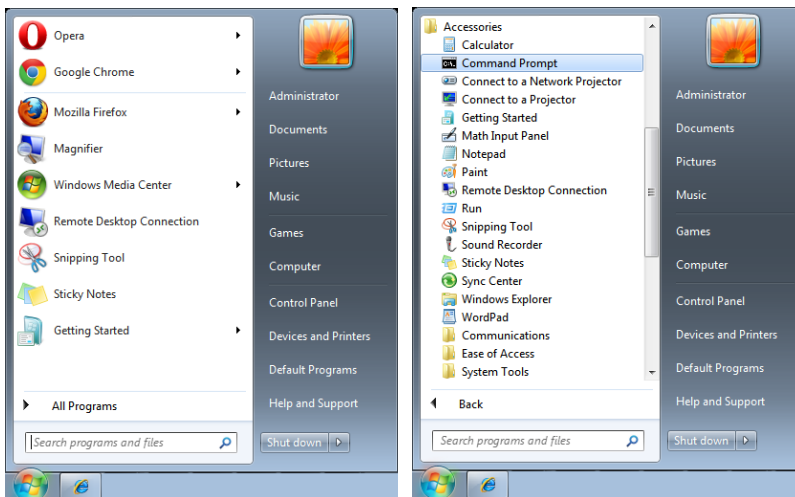

Entrez la commande avec le format suivant :

telnet ttt.xxx.yyy.zzz 7000 (Touche « Entrée » actionnée)

(ttt.xxx.yyy.zzz: Adresse-IP du projecteur)

Si la Connexion-Telnet est prête, et que l'utilisateur a à entrer une commande RS232, et le bouton "Entrer" est appuyé, la commande RS232 marchera.

#### Comment faire pour avoir TELNET activé dans Windows

L'installation par défaut de Windows n'inclue pas la fonction "TELNET". Cependant l'utilisateur final peut l'activer en utilisant "Activer ou désactiver des fonctions de Windows".

Ouvrez "Panneau de contrôle" dans Windows

Ouvrez "Programmes"

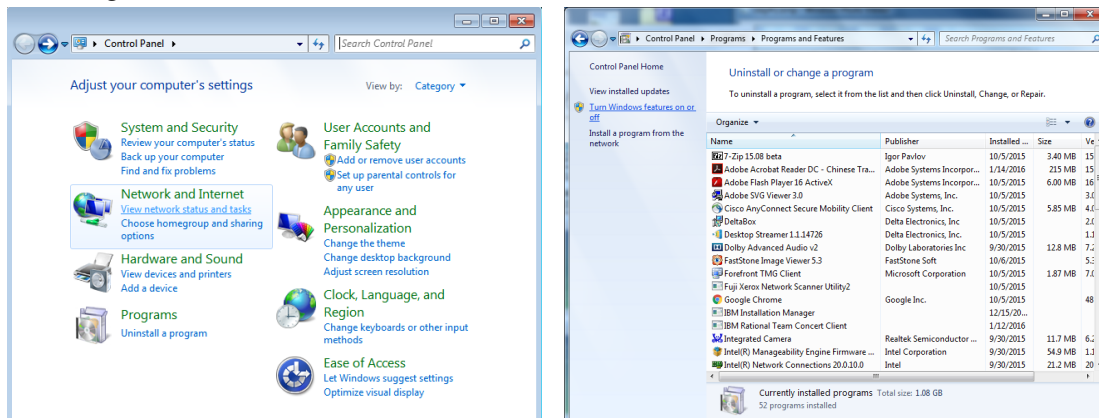

Sélectionnez "Activer ou désactiver des fonctions de Windows" pour l'ouvrir  
Cochez l'option "Client Telnet" puis appuyez sur le bouton "OK".

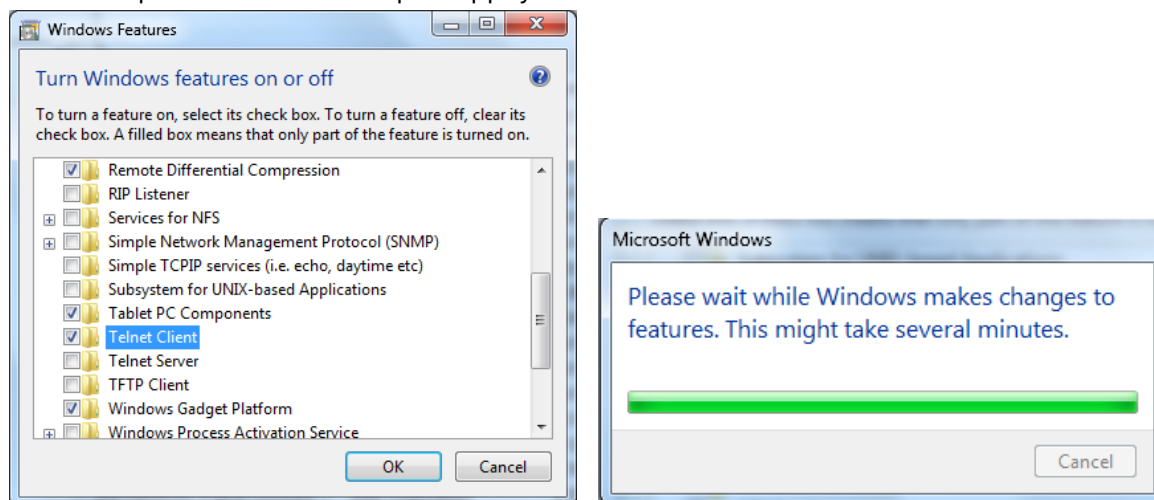

### Page de spécifications pour « RS232 via TELNET » :

1. Telnet : TCP
2. Port Telnet : 7000  
(pour plus de détails, veuillez contacter l'agent ou l'équipe de service)
3. Utilitaire Telnet : Windows « TELNET.exe » (mode console)
4. Déconnexion pour contrôle RS232 via Telnet normalement : Fermez l'utilitaire Windows Telnet directement une fois la connexion TELNET prête
5. Limitation 1 pour contrôle Telnet : Il y a moins de 50 octets pour charge réseau successive pour l'application Contrôle Telnet.  
Limitation 2 pour contrôle Telnet : Il y a moins de 26 octets pour une commande RS232 complète pour Contrôle Telnet.  
Limitation 3 pour contrôle Telnet : Le délai minimum pour la commande RS232 suivante doit être plus de 200 (ms).  
(\* , Dans l'utilitaire Windows « TELNET.exe » intégré, l'appui sur la touche « Entrée » va envoyer un code « Retour charriot » et « Nouvelle ligne ».)

### Mode location

- Appuyez sur **↵** et utilisez **▼/▲** pour faire défiler les sous-menus et entrez le mot de passe à 5 chiffres.
- **Niveau de puissance verrouillé** : Appuyez sur **↵** et utilisez **▼/▲** pour faire défiler les sous-menus.  
Niveau de puissance verrouillé : Pour sélectionner un niveau de puissance de sortie fixe (60~100).  
Réinitialisation du niveau de puissance verrouillé : Pour réinitialiser le niveau de puissance de sortie à la valeur par défaut.
- **Durée d'utilisation verrouillée** : Appuyez sur **↵** et utilisez **▼/▲** pour faire défiler les sous-menus.  
Durée d'utilisation verrouillée : Pour sélectionner Désactivé / Activé pour la durée d'utilisation verrouillée.  
Réglage de la durée d'utilisation (HRS) Pour régler la durée d'utilisation. Une fenêtre d'avertissement apparaîtra lorsque la durée est écoulée.  
Réinitialisation de la durée d'expiration : Pour redémarrer et recommencer le temps d'expiration
- **Modifier le mot de passe** : Appuyez sur **↵** pour changer le mot de passe du mode location.

#### Remarque :









Si vous souhaitez activer le mode location, veuillez contacter votre agent local pour obtenir un mot de passe à 5 chiffres.

## Section RÉGLAGES









Éco	Alimentation mode veille : Normal, Éco, On By Lan, (On By HDBaseT)
	Mise hors tension sans signal (min.) : 0~30~180
	Minuterie de veille (min.) : 0~600
Audio	Volume : 0~5~10
	Haut-parleur interne : Désactivé, Activé
	Sourdine : Désactivé, Activé
Couleur de l'écran vierge	Logo, Noir, Rouge, Vert, Bleu, Blanc
Menu	Logo : Std., Noire, Bleu
	Message : Désactivé, Activé
	Position du menu : Centre, Haut, Bas, Gauche, Droite
	Minuterie du menu : Désactivé, 20 s, 40 s, 60 s
	Menu transparent : Désactivé, 50%, 100%
Clavier verrouillé	Désactivé, Activé
Verrou de sécurité	Désactivé, Activé
Langue	English, Français, Deutsch, Español, Português, 简体中文, 繁體中文, Italiano, Norsk, Svenska, Nederlands, Русский, Polski, Suomi, Ελληνικά, 한국어, Magyar, Čeština, Türkçe, 日本語, Dansk, Ínø
État de l'environnement	exécuter
Réinit. tout	OK, Annuler





## Éco

- Appuyez sur  et utilisez / pour faire défiler les sous-menus.
- **Alimentation mode veille** : Utilisez les boutons  et  pour basculer entre Normal / Éco / On by LAN / On By HDBaseT (affiché et grisé uniquement lorsque HDBaseT-IR\_RS232\_RJ45 est réglé sur « Activé »).
- **Mise hors tension sans signal (min.)** : Utilisez les boutons  et  pour augmenter ou réduire la durée s'écoulant avant l'extinction automatique du projecteur lorsqu'aucun signal n'est détecté.
- **Minuterie de veille (min.)** : Utilisez les boutons  et  pour augmenter ou réduire la durée s'écoulant avant l'activation automatique du mode Veille.













## Audio

- Appuyez sur  et utilisez / pour faire défiler les sous-menus.
- **Volume** : Utilisez les boutons  et  pour augmenter ou réduire le volume émis par le projecteur.
- **Haut-parleur interne** : Utilisez les boutons  et  pour activer ou désactiver le haut-parleur interne du projecteur.
- **Sourdine** : Utilisez les boutons  et  pour activer ou désactiver le haut-parleur intégré du projecteur.

## Couleur de l'écran vierge

- Utilisez les boutons  et  pour sélectionner la couleur d'arrière-plan (Logo, Noir, Rouge, Vert, Bleu, Blanc).

## Menu

- Appuyez sur  et utilisez / pour faire défiler les sous-menus.
- **Logo** : Utilisez les boutons  et  pour sélectionner le logo (Std., Noir, Bleu).
- **Message** : Utilisez les boutons  et  pour activer ou désactiver.
- **Position du menu** : Utilisez les boutons  et  pour définir la position du menu (Centre, Haut, Bas, Gauche, Droite).
- **Minuterie du menu** : Utilisez les boutons  et  pour changer la durée : Désactivé, 20 s , 40 s / 60 s pour éteindre le Menu.
- **Menu transparent** : Utilisez les boutons  et  pour désactiver / 50 % / 100 % de transparence pour le menu.

## Clavier verrouillé

- Utilisez les boutons  et  pour activer ou désactiver le verrouillage du clavier.

### Remarque :

Pour déverrouiller le clavier, appuyez sur le bouton «  » pendant 5 secondes, « Clavier déverrouillé » s'affiche.

## Verrou de sécurité

- Utilisez les boutons ◀ et ▶ pour activer ou désactiver le verrouillage de sécurité.

## Mot de passe

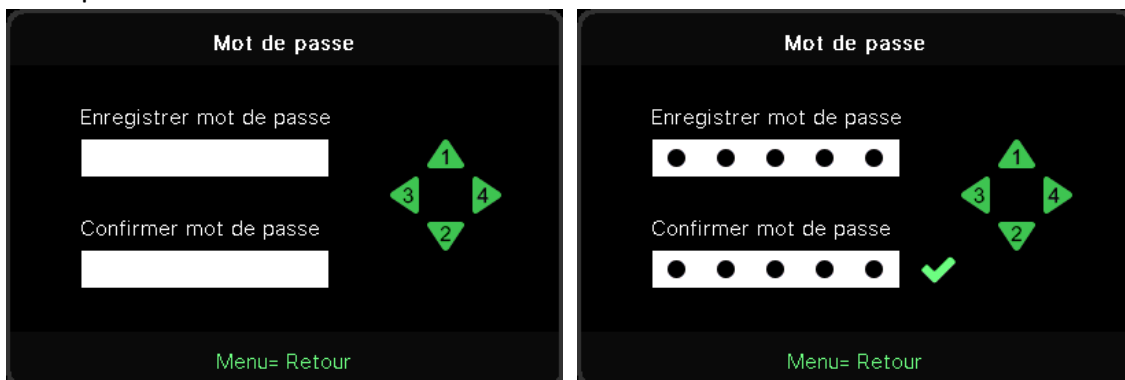

- Lorsque Verrouillage de sécurité est activé, « Saisie du mot de passe » s'affiche.
- Appuyez sur les boutons ▲/▼/◀/▶ pour régler le mot de passe, 5 chiffres au total.

### Remarque :

Le message « vérification du mot de passe » s'affichera à chaque démarrage et vous devrez entrer le mot de passe. Si celui-ci est saisi incorrectement à plus de 5 reprises, il est nécessaire de contacter l'équipe d'assistance applicable.

## Langue

- Appuyez et utilisez ▼/▲ pour faire défiler les sous-menus.
- Appuyez sur ↵ pour accéder aux sous-menus des langues.
- Appuyez sur les boutons ▲/▼/◀/▶ pour faire défiler et mettre en surbrillance votre langue désirée.
- Appuyez sur le bouton MENU pour quitter le sous-menu de la langue.

## État de l'environnement

- Appuyez sur ↵ pour afficher le sous-menu Statut de l'environnement.

État de l'environnement		
T1	Fan1	Fan11
T2	Fan2	Fan12
T3	Fan3	Fan13
T4	Fan4	Fan14
T5	Fan5	Fan15
T6	Fan6	
T7	Fan7	
T8	Fan8	
T9	Fan9	
T10	Fan10	
T State	1st	
Menu= Quitter		



## Réinit. tout

- Appuyez sur ↵ pour sélectionner Réinitialiser tout et la fenêtre contextuelle « Réinit. Tout » s'affichera pour confirmer.



### Remarque :

En fonction de la source vidéo, certaines options du menu OSD peuvent ne pas être disponibles. Par exemple, l'élément Position horizontale/verticale dans le menu Ordinateur ne peut être modifié que lorsqu'un ordinateur est connecté au projecteur. Les options qui ne sont pas disponibles ne peuvent pas être accédées et sont grisées.

## Section INFO

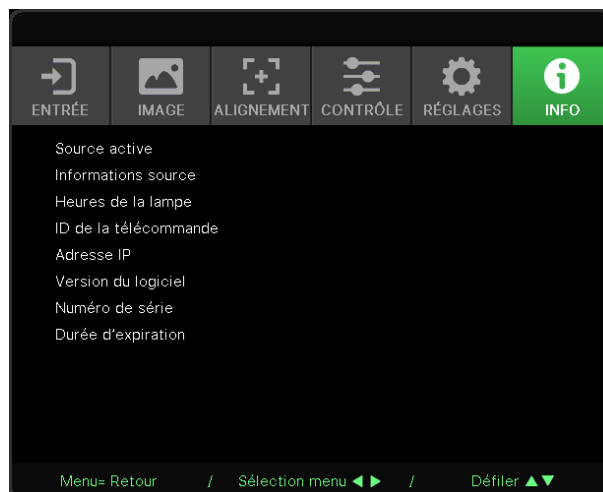

L'état actuel du projecteur est indiqué à cet endroit. Ces informations peuvent se révéler utiles lorsque vous faites appel à un service d'assistance technique.

## 4. Guide de dépannage

### Problèmes standard et solutions

Ces directives sont des suggestions de gestion de problèmes que vous pouvez rencontrer avec le projecteur. Si le problème n'est pas résolu ainsi, contactez votre revendeur pour toute assistance.

Souvent, après avoir passé du temps à solutionner un problème, vous remarquerez que son origine peut être aussi simple qu'une connexion desserrée.

Vérifiez les points suivants avant de procéder à l'exécution de solutions propres au problème.

- Utilisez un autre dispositif électrique pour confirmer que la prise électrique fonctionne.
- Assurez-vous que le projecteur est bien sous tension.
- Assurez-vous que tous les branchements sont bien fixes.
- Assurez-vous que le périphérique attaché est bien sous tension.
- Assurer qu'un PC connecté n'est pas en mode de suspension.
- Assurez-vous qu'un ordinateur portable connecté est configuré pour un affichage externe.

(Cela se fait en général en appuyant sur une combinaison Fn-touche sur le portable.)

### Conseils de dépannage

Dans chacune des sections spécifiques à un problème, procédez selon les étapes suggérées. Ce faisant, vous résoudrez sans doute le problème plus rapidement.

Essayez de trouver le problème et d'éviter ainsi le remplacement des pièces non défectueuses.

À titre d'exemple, si vous remplacez les piles et que le problème persiste, remplacez les piles d'origine et passez à l'étape suivante.

Rappelez-vous des étapes que vous avez suivies lors d'un dépannage : L'information peut être utile lors de l'appel au support technique ou pour faire passer au personnel de service.

## Messages des voyants DEL

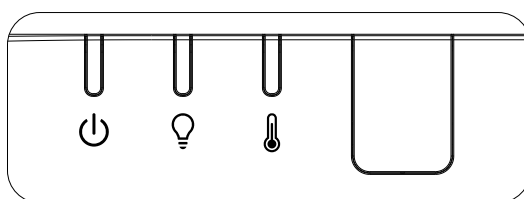

Messages des codes DEL	DEL d'alimentation (Vert)	LEDL d'éclairage (ORANGE)	DEL de temp. (Rouge)
Éclairage prêt	MARCHE	ARRÊT	ARRÊT
Démarrer	Clignotante	ARRÊT	ARRÊT
Refroidissement	Clignotante	ARRÊT	ARRÊT
1W MCU détecte que la mise à l'échelle cesse de fonctionner	clignote 2 fois	ARRÊT	ARRÊT
Surchauffe T1 / Perte de connexion du capteur T1	ARRÊT	clignote 1 fois	MARCHE
Surchauffe T2 / Perte de connexion du capteur T2	ARRÊT	clignote 2 fois	MARCHE
Surchauffe T3 / Perte de connexion du capteur T3	ARRÊT	clignote 3 fois	MARCHE
Surchauffe T4 / Perte de connexion du capteur T4	ARRÊT	clignote 4 fois	MARCHE
Surchauffe T5 / Perte de connexion du capteur T5	ARRÊT	clignote 5 fois	MARCHE
Surchauffe T6 / Perte de connexion du capteur T6	ARRÊT	clignote 6 fois	MARCHE
Erreur de capteur de rupture thermique	clignote 4 fois	ARRÊT	ARRÊT
Erreur de source lumière laser	clignote 4 fois	clignote 1 fois	ARRÊT
Erreur de laser 54V	clignote 4 fois	clignote 4 fois	ARRÊT
Erreur FAN1	clignote 6 fois	clignote 1 fois	ARRÊT
Erreur FAN2	clignote 6 fois	clignote 2 fois	ARRÊT
Erreur FAN3	clignote 6 fois	clignote 3 fois	ARRÊT
Erreur FAN4	clignote 6 fois	clignote 4 fois	ARRÊT
Erreur FAN5	clignote 6 fois	clignote 5 fois	ARRÊT
Erreur FAN6	clignote 6 fois	clignote 6 fois	ARRÊT
Erreur FAN7	clignote 6 fois	clignote 7 fois	ARRÊT
Erreur FAN8	clignote 6 fois	clignote 8 fois	ARRÊT
Erreur de la roue des couleurs	clignote 9 fois	ARRÊT	ARRÊT
Erreur de roue phosphore	clignote 9 fois	clignote 1 fois	ARRÊT

**Remarque :**

En cas d'erreur, débranchez le cordon d'alimentation CA et attendez une (1) minute avant de remettre le projecteur en marche. Si l'alimentation ou la DEL de la source de lumière clignotent encore ou le voyant sur Temp est allumé, contactez votre centre de support.

## Problèmes d'image Q&R

### Q. Aucune image ne s'affiche sur l'écran

- Vérifiez les réglages de votre ordinateur bloc-notes ou de bureau.
- Mettez tous les appareils hors puis sous tension dans l'ordre approprié.

### Q. L'image est floue

- Réglez le Focus sur le projecteur.
- Vérifiez que la distance entre le projecteur et l'écran est dans la plage spécifiée.
- Assurez-vous que l'objectif du projecteur est propre.

### Q. L'image est inversée

- Vérifiez le paramètre Projection dans le menu ALIGNEMENT de l'OSD.

### Q. L'image est striée

- Pour garantir que le problème ne provient pas d'une carte vidéo du PC connecté, effectuez la connexion sur un autre ordinateur.

### Q. L'image est terne et sans contraste

- Ajustez le paramètre Contraste dans le menu IMAGE de l'OSD.

### Q. La couleur de l'image projetée ne correspond pas à l'image source.

- Ajustez les paramètres Temp. de couleur et Gamma dans le menu IMAGE → Avancé de l'OSD.

## Problèmes avec la source de lumière

### Q. Aucune lumière provenant du projecteur

- Vérifiez que le câble d'alimentation est bien branché.
- Assurez-vous qu'il n'y a pas de problème avec la source d'alimentation en la testant avec un autre appareil électrique.
- Remettez le projecteur en marche dans l'ordre approprié et assurez-vous que la DEL d'alimentation s'allume.

## Problèmes avec la télécommande

### Q. Le projecteur ne répond pas à la télécommande

- Dirigez la télécommande vers le capteur à distance sur le projecteur.
- Assurez-vous que le voie entre la télécommande et le capteur n'est pas obstruée.
- Éteignez l'éclairage fluorescent de la pièce.
- Vérifiez la polarité de la pile.
- Remplacez les piles.
- Éteignez les autres appareils infrarouges alentour.
- Faites réparer la télécommande.

## Problèmes avec l'audio

### Q. Il n'y a pas de son

- Réglez le volume avec la télécommande.
- Réglez le volume de la source audio.
- Vérifiez la connexion du câble audio.
- Testez la sortie de la source audio avec d'autres hauts-parleurs.
- Faites réparer le projecteur.

### Q. Le son est déformé

- Vérifiez la connexion du câble audio.
- Testez la sortie de la source audio avec d'autres hauts-parleurs.
- Faites réparer le projecteur.

## Faire réparer le projecteur

Si vous ne parvenez pas à résoudre le problème, vous devez faire réparer le projecteur. Rangez le projecteur dans le carton d'origine. Incluez une description du problème et une liste de vérification des étapes que vous avez prises lorsque vous tentiez de résoudre le problème : Cette information pourrait être utile au personnel de service. Pour la réparation, renvoyez le projecteur à l'endroit où vous l'avez acheté.

## HDMI Q&R

### Q. Quelle est la différence entre un câble HDMI dit Standard et un câble HDMI dit Vitesse élevée ?

HDMI Licensing, LLC a annoncé récemment que les câbles seront testés et définis comme étant standard ou haut débit.

Les câbles standard (ou « catégorie 1 ») HDMI ont été testés pour fonctionner à une vitesse de 75 Mhz ou jusqu'à 2.25Gbps, ce qui est l'équivalent d'un signal de 720p et de 1080i.

Les câbles à haute vitesse (ou « catégorie 2 ») HDMI ont été testés pour fonctionner à une vitesse de 340 Mhz ou jusqu'à 10.2Gbps, qui est la bande passante la plus élevée actuellement disponible sur un câble HDMI et peuvent supporter avec succès des signaux de 1080p y compris ceux de profondeurs de couleurs accrues ou de taux d'actualisation accrues de la Source. Les câbles haut débit sont également capable de gérer des affichages à résolutions plus élevées, comme les moniteurs de cinéma WQXGA (résolution 2560 x 1600).

### Q. Comment obtenir une longueur de câble HDMI supérieure à 10 mètres ?

Il existe plusieurs adaptateurs HDMI solutionnant les longueurs de câbles HDMI dépassant la distance effective d'un câble allant d'une longueur de 10 m à une longueur plus grande. Ces sociétés fabriquent diverses solutions incluant des câbles actifs (composants électroniques actifs intégrés aux câbles qui propulsent et prolongent le signal du câble), des répéteurs, des amplificateurs ainsi que CAT5/6 et des solutions à fibre.

### Q. Comment puis-je déterminer si un câble certifié HDMI ?

Tous les produits HDMI doivent être certifiés par le fabricant dans les spécifications de test de conformité HDMI. Il se peut toutefois que des câbles portant le logo HDMI soient disponibles mais qu'ils n'aient pas été correctement testés. HDMI Licensing, LLC étudie sérieusement ces instances afin de garantir que la marque de commerce HDMI soit utilisée correctement sur le marché. Nous recommandons à la clientèle d'acheter les câbles auprès d'une source et d'une société réputées qui soient fiables.

# 5. Spécifications

## Dimensions du projecteur

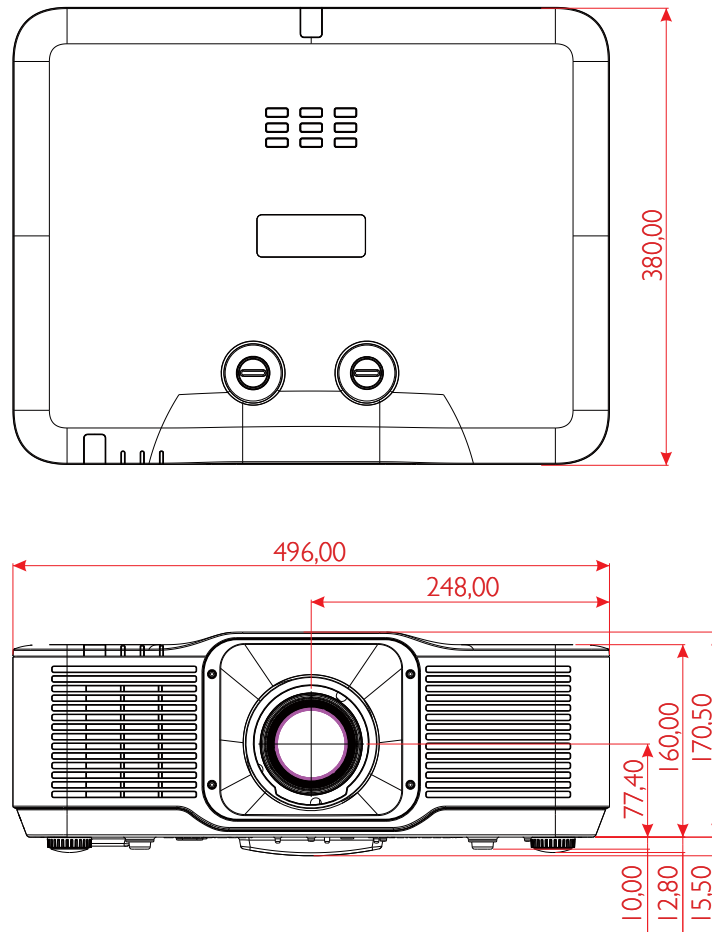

## Fiche technique du projecteur

Nom du modèle	DU5053Z
Type d'affichage	Technologie DLP 0,67" à puce unique par TI
Luminosité**	7 500 lumens
Résolution native	WUXGA (1920 x 1200)
Résolution maximale	UHD (3840×2160) @60Hz
Rapport de contraste	2 000:1 / 3 000 000:1 (Plein On/Off)
Durée de vie/type de laser	Jusqu'à 20 000 heures (moteur à lumière phosphorescente)
Rapport de projection*	1,15 - 1,9 :1 (STD)
Taille de l'image (diagonale)*	36,7" - 322" (STD)
Distance de projection*	1,5m - 8m (STD)
Objectif de projection*	F#2,45 - 3,13, f =17,23 - 27,9 mm
Rapport de zoom*	1,65x
Format d'image	16:10 (réglage par défaut)
Décalage	+90%~+115% (STD) & +100%~+110% (ST TR0.5)
Correction de la distorsion	Horizontale ±30°, verticale ±30°
Fréquence horizontale	15, 31 – 91,4Hz
Taux de balayage vertical	24 - 30Hz, 47 – 120 Hz
Fonctionnalités 3D	Oui (DLP® Link™, HDMI v2.0 Blu-ray, côte à côte, empilement d'images, haut et bas, Trame séquentielle)
Plage de décalage de l'objectif**	V : Plage 25% (STD) \ Plage 10% (ST) H : Gauche 4% à Droite 4%
Compatibilité avec les ordinateurs	VGA, SVGA, XGA, WXGA, SXGA, SXGA+, UXGA, 1080P, WUXGA, 4K@60hz, Mac
Ports de connexion d'E/S	HDMI 2.0 (x2) (compatible HDCP v2.3), sortie 3D-Sync, sortie HDMI, Sortie audio (mini-jack), alimentation USB type A (5V/2.0A), entrée RS-232, RJ45 (LAN)(10/100Mbps), USB Mini B (Service), HDBaseT™ (100Mbps)(en option)
Méthode de projection	Table, Plafond, Portrait avec avant ou arrière
Solutions de sécurité	Fente de sécurité Kensington®, barre de sécurité, verrouillage du clavier
Dimensions (L x P x H)	496×380×160mm (19,5" x 14,9" x 6,3") sans pieds
Poids	12kg (26,4lbs)
Couleurs disponibles	Blanc et noir
Haut-parleurs	10W x1
Niveau de bruit	35dB(Normal), 31dB(Mode Éco)
Bloc d'alimentation	CA 100-240V, 50/60Hz
Consommation électrique	500W@110Vca (normal), moins de 2W (veille réseau), Moins de 0,5 W (veille éco)
Conditions environnementales de fonctionnement	Température 0 à 40°C, humidité relative 10% à 85%, sans condensation



Nom du modèle	DU5053Z
Conditions environnementales de stockage	Température -10 à 60°C, humidité relative 5% à 95%, sans condensation
Accessoires standard	Cordon d'alimentation secteur, télécommande avec piles, kit de documentation

Nom du modèle	DK5153Z
Type d'affichage	Technologie DLP 0,65" à puce unique par TI
Luminosité**	6 200 lumens
Résolution native	4K UHD (3840 x 2160)
Résolution maximale	4K UHD (3840 x 2160) @60Hz
Rapport de contraste	2 000:1 (Natif) / 3 000 000:1 (Plein On/Off)
Durée de vie/type de laser	Jusqu'à 20 000 heures (moteur à lumière phosphorescente)
Rapport de projection*	1,15 - 1,9 :1 (STD)
Taille de l'image (diagonale)*	36" - 313" (STD)
Distance de projection*	1,5m - 8m (STD)
Objectif de projection*	F#2,45 - 3,13, f =17,23 - 27,9mm
Rapport de zoom*	1,65x
Format d'image	16.9 (réglage par défaut)
Décalage	+95%~+120% (STD) & +105%~+115% (ST TR0.48)
Correction de la distorsion	Horizontale ±30°, verticale ±30°
Fréquence horizontale	15, 31 – 91,4Hz
Taux de balayage vertical	24 - 30Hz, 47 – 120Hz
Fonctionnalités 3D	Oui (DLP® Link™, HDMI v2.0 Blu-ray, côte à côte, empilement d'images, haut et bas, Trame séquentielle)
Plage de décalage de l'objectif**	V : Plage 25% (STD) \ Plage 10% (ST) H : Gauche 4% à Droite 4%
Compatibilité avec les ordinateurs	VGA, SVGA, XGA, WXGA, SXGA, SXGA+, UXGA, 1080P, WUXGA, 4K@60hz, Mac
Ports de connexion d'E/S	HDMI 2.0 (x2) (compatible HDCP v2.3), sortie 3D-Sync, sortie HDMI, Sortie audio (mini-jack), alimentation USB type A (5V/2.0A), entrée RS-232, RJ45 (LAN)(10/100Mbps), USB Mini B (Service), HDBaseT™ (100Mbps)(en option)
Méthode de projection	Table, Plafond, Portrait avec avant ou arrière
Solutions de sécurité	Fente de sécurité Kensington®, barre de sécurité, verrouillage du clavier
Dimensions (L x P x H)	496×380×160mm (19,5" x 14,9" x 6,3») sans pieds
Poids	12kg (26,4lbs)
Couleurs disponibles	Blanc et noir
Haut-parleurs	10W x1
Niveau de bruit	35dB(Normal), 31dB(Mode Éco)

Nom du modèle	DK5153Z
Bloc d'alimentation	CA 100-240V, 50/60Hz
Consommation électrique	500W@110Vca (normal), moins de 2W (veille réseau), Moins de 0,5 W (veille éco)
Conditions environnementales de fonctionnement	Température 0 à 40°C, humidité relative 10% à 85%, sans condensation
Conditions environnementales de stockage	Température -10 à 60°C, humidité relative 5% à 95%, sans condensation
Accessoires standard	Cordon d'alimentation secteur, télécommande avec piles, kit de documentation

**Remarque :**

"\*" : Objectif standard

"\*\*\*": Les spécifications de luminosité sont conformes aux normes ISO 21118 et correspondent aux lumens ISO.

Tableau de synchronisation du projecteur

Signal	Résolution	SYNC-H (KHz)	SYNC-V (Hz)	HDMI (NUMÉRIQUE)	HDBaseT
					(NUMÉRIQUE)
NTSC	–	15,734	60	–	–
PAL/SECAM	–	15,625	50	–	–
VESA	720 x 400	31,5	70,1	○	○
	640 x 480	31,5	60	○(3D:FS,TB,SBS)	○(3D:FS,TB,SBS)
	640 x 480	35	66,667	MAC13	MAC13
	640 x 480	37,86	72,8	○	○
	640 x 480	37,5	75	○	○
	640 x 480	43,3	85	○	○
	640 x 480	61,9	119,5	○	○
	800 x 600	37,9	60,3	○(3D:FS,TB,SBS)	○(3D:FS,TB,SBS)
	800 x 600	46,9	75	○	○
	800 x 600	48,1	72,2	○	○
	800 x 600	53,7	85,1	○	○
	800 x 600	76,3	120	○(3D:FS)	○(3D:FS)
	832 x 624	49,722	74,546	MAC16	MAC16
	1024 x 768	48,4	60	○(3D:FS,TB,SBS)	○(3D:FS,TB,SBS)
	1024 x 768	56,5	70,1	○	○
	1024 x 768	60,241	75,02	MAC19	MAC19
	1024 x 768	60	75	○	○
	1024 x 768	68,7	85	○	○
	1024 x 768	97,6	120	○(3D:FS)	○(3D:FS)
	1152 x 870	68,68	75,06	MAC21	MAC21
	1280 x 720	45	60	○(3D:FS,TB,SBS)	○(3D:FS,TB,SBS)
	1280 x 720	90	120	○	○
	1280 x 768 (Réduction du blanking)	47,4	60	○(3D:FS,TB,SBS)	○(3D:FS,TB,SBS)
	1280 x 768	47,8	59,9	○(3D:FS,TB,SBS)	○(3D:FS,TB,SBS)
	1280 x 800	49,7	59,8	○(3D:FS,TB,SBS)	○(3D:FS,TB,SBS)
	1280 x 800	62,8	74,9	○	○
	1280 x 800	71,6	84,9	○	○
	1280 x 800	101,6	119,9	○(3D:FS)	○(3D:FS)
	1280 x 1024	64	60	○(3D:TB,SBS)	○(3D:TB,SBS)
	1280 x 1024	80	75	○	○
	1280 x 1024	91,1	85	○	○
	1280 x 960	60	60	○(3D:TB,SBS)	○(3D:TB,SBS)
1280 x 960	85,9	85	○	○	
1400 x 1050	65,3	60	○(3D:TB,SBS)	○(3D:TB,SBS)	
1440 x 900	55,9	59,9	○(3D:TB,SBS)	○(3D:TB,SBS)	
1600 x 1200	75	60	○(3D:TB)	○(3D:TB)	

Signal	Résolution	SYNC-H (KHz)	SYNC-V (Hz)	HDMI (NUMÉRIQUE)	HDBaseT
					(NUMÉRIQUE)
VESA	1680 x1050 (Réduction du blanking)	64,67	59,88	O(3D:TB,SBS)	O(3D:TB,SBS)
	1680 x1050	65,29	59,95	O(3D:TB,SBS)	O(3D:TB,SBS)
	1920 x 1080	67,5	60	O(3D:TB,FS,SBS)	O(3D:TB,FS,SBS)
	1920 x 1200 (Réduction du blanking)	74,038	59,95	O(3D:TB,FS,SBS)	O(3D:TB,FS,SBS)
	1280 x 1024	130	120 (Réduction du blanking)	O	–
	1400 x 1050	93,9	85	O	–
	1440 x 900	114,2	120 (Réduction du blanking)	O	–
	1600 x 1200	87,5	70	O	–
	1600 x 1200	93,8	75	O	–
	1600 x 1200	106,3	85	O	–
	1600 x 1200	152,4	120 (Réduction du blanking)	O	–
	1680 x 1050	82,3	75	O	–
	1680 x 1050	93,9	85	O	–
	1680 x 1050	133,4	120 (Réduction du blanking)	O	–
	1920 x 1200	74,6	60	O(3D:TB,FS,SBS)	–
	1920 x 1200	94	75	O	–
	1920 x 1200	107,2	85	O	–
	3840 x 2160	53,946	23,976	O	O
	3840 x 2160	54	24	O	O
	3840 x 2160	56,25	25	O	O
	3840 x 2160	67,5	30	O	O
	3840 x 2160	112,5	50	O	–
	3840 x 2160	135	60	O	–
EDTV	480p	31,5	60	(3D:FS)	(3D:FS)
HDTV	720p	37,5	50	(3D:FP,TB,SBS)	(3D:FP,TB,SBS)
	720p	45	60	(3D:FP,TB,FS,SBS)	(3D:FP,TB,FS,SBS)
	1080i	28,1	50	(3D:SBS)	(3D:SBS)
	1080p	56,3	50	(3D:TB,SBS)	(3D:TB,SBS)
	1080p	67,5	60	(3D:TB,SBS)	(3D:TB,SBS)

O : Fréquences prises en charge – : Fréquence non prise en charge

FS ⇒ Champ séquentiel

TB ⇒ Haut/Bas

SBS ⇒ Côte-à-côte

FP ⇒ Mise en trames

La résolution native du panneau est de 1 920 x 1200. La résolution autre que la résolution native peut afficher avec une taille de lignes ou de texte inégale.

SDTV \ EDTV \ HDTV peut avoir du bruit, cela est acceptable.

## 6. Conformité réglementaire

### Avertissement de la FCC

Cet appareil a été testé et déclaré conforme aux limites d'un appareil numérique de classe A, conformément à la partie 15 des règlements de la FCC. Ces limites ont pour objectif de fournir une protection raisonnable contre toute interférence dangereuse lorsque l'équipement est utilisé dans un environnement commercial.

Cet équipement génère, utilise et peut émettre de l'énergie RF et s'il n'est pas installé et utilisé en accord avec ce manuel d'instruction, risque d'entraîner une interférence nocive aux communications radio. Le fonctionnement de cet équipement dans une zone résidentielle est susceptible de provoquer un brouillage nuisible, auquel cas les mesures correctives seront à la charge du propriétaire.

Des changements ou modifications non expressément approuvées apportées par les parties responsables de s'y conformer risquent d'annuler le droit de l'utilisateur à faire fonctionner l'équipement.

### Canada

Cet appareil numérique de Classe B est conforme à la norme canadienne ICES-003.

### Certifications de sécurité

FCC, CE, C-Tick, CCC, CECP, KC/KCC, BIS, PSB, BSMI, TGM, CB, cTUVus, ICES-003 (Canada), RoHS

### Mise au rebut et recyclage

Ce produit peut contenir d'autres composants électroniques jetables qui représentent un danger s'ils ne sont pas correctement mis au rebut. Recyclez ou mettez au rebut conformément aux lois locales, de l'état/de la province ou fédérales. Pour de plus amples informations, contactez Electronic Industries Alliance à l'adresse suivante [www.eiae.org](http://www.eiae.org).

## 7. Communication RS-232

### Configuration du paramètre de communication

Vous pouvez utiliser la commande de contrôle par série pour entrer les commandes du contrôle du projecteur ou pour extraire les données de fonctionnement à l'aide du logiciel du terminal du client Windows

Élément	Paramètre :
Bits par seconde	9 600 bps
Bits des données	8 bits
Parité	Aucun
Bits d'arrêt	1
Contrôle du débit	Aucun

### Commandes de fonctionnement

#### Syntaxe de commande de fonctionnement

Le préfixe « op » de la commande de fonctionnement précède les commandes de contrôle et les réglages, séparés par une espace vide [SP] et ensuite la paire de retour « CR » et « ASCII hex 0D ». Syntax des commandes de contrôle en série :

op[SP]<operation command>[SP]<Setting Value>[CR]

op     Constante indiquant qu'il s'agit d'une commande.

[SP]   Indique une espace vide.

[CR]   Indique la commande de paire de retour « CR » et « ASCII hex 0D ».

Valeur du paramètre    Paramètres de la commande

Types de chaînes de la configuration	Caractères des réglages	Description
Configuration de la requête actuelle	?	Un point d'interrogation doit être saisi pour effectuer cette opération.
Configuration de paramètres	= <paramètres>	Syntaxe : Le symbole « = » est suivi des valeurs applicables.
Avancement de l'application d'une étape	+	La modification de certains paramètres s'effectue par étapes. Le symbole « + » permet d'avancer l'application d'une étape donnée.
Retardement de l'application d'une étape	-	La modification de certains paramètres s'effectue par étapes. Le symbole « - » permet de retarder l'application d'une étape donnée.
Exécution d'une commande	Aucun	Certaines opérations s'exécutent sans qu'il ne soit nécessaire de spécifier des paramètres supplémentaires.

Exemples :

Situation	Commande saisie	Réponse obtenue
Interrogation de la luminosité actuelle	op bright ?[CR]	OP BRIGHT = 50
Configuration de la luminosité	op bright = 100[CR]	OP BRIGHT = 100
Niveau de luminosité hors plage	op bright = 200[CR]	OP BRIGHT = NA
Saisie d'une commande non conforme	op abright = 100[CR]	*Format illégal#

Fonction	Opération	Régler	Obtenir	Inc	Dec	EXE	Valeurs
Auto Source	auto.src	V	V				0 = Off 1 = On
HDMI Format	hdmi.format	V	V				0 : Auto 1 : RGB Limited 2 : RGB Full 3 : YUV Limited 4 : YUV Full
HDBaseT Control	hdbaset	V	V				0 : Off 1 : On
HDBaseT Connect	hdbaset.connect		V				0 : Disconnect 1 : Connected
3D	threed	V	V				0 : DLP-Link 1 : IR
3D Sync Invert	threed.syncinvert	V	V				0 = Off 1 = On
3D Format	threed.format	V	V				0 : Auto 1 : Top / Bottom 2 : Frame Sequential 3 : Frame Packing 4 : Side by side 5 : Off
3D Sync Out Delay	threed.syncdelay	V	V				0 ~ 359
Picture Mode	pic.mode	V	V				0:Presentation 1:Bright 2:Game 3:Movie 4: Vivid 5: Blending 6: sRGB 7:DICOM SIM 8:User 9: 3D 10: HDR 10
Brightness	bright	V	V	V	V		0 ~ 100
Contrast	contrast	V	V	V	V		0 ~ 100
HDR Control	hdr.control	V	V				0 : Auto 1 : Off 2 : HDR 10
HDR Mode	hdr.mode	V	V				0 : PQ-L300 1 : PQ-L400 2 : PQ-L500
Dynamic Black	dblack	V	V				0 = Off 1 = On
"Projector Light (Light Off Timer)"	projector.light	V	V				0 : Disable 1: 1 Sec 2: 2 Sec 3: 3 Sec 4: 4 Sec
HSG/Red Gain	hsg.r.gain	V	V	V	V		5 ~ 195
HSG/Green Gain	hsg.g.gain	V	V	V	V		5 ~ 195
HSG/Blue Gain	hsg.b.gain	V	V	V	V		5 ~ 195
HSG/Cyan Gain	hsg.c.gain	V	V	V	V		5 ~ 195
HSG/Magenta Gain	hsg.m.gain	V	V	V	V		5 ~ 195
HSG/Yellow Gain	hsg.y.gain	V	V	V	V		5 ~ 195
HSG/Red/Saturation	hsg.r.sat	V	V	V	V		0 ~ 199
HSG/Green/Saturation	hsg.g.sat	V	V	V	V		0 ~ 199
HSG/Blue/Saturation	hsg.b.sat	V	V	V	V		0 ~ 199
HSG/Cyan/Saturation	hsg.c.sat	V	V	V	V		0 ~ 199
HSG/Magenta/Saturation	hsg.m.sat	V	V	V	V		0 ~ 199
HSG/Yellow/Saturation	hsg.y.sat	V	V	V	V		0 ~ 199
HSG/Red/Hue	hsg.r.hue	V	V	V	V		-99 ~ 99
HSG/Green/Hue	hsg.g.hue	V	V	V	V		-99 ~ 99
HSG/Blue/Hue	hsg.b.hue	V	V	V	V		-99 ~ 99

Fonction	Opération	Régler	Obtenir	Inc	Dec	EXE	Valeurs
HSG/Cyan/Hue	hsg.c. hue	V	V	V	V		-99 ~ 99
HSG/Magenta/Hue	hsg.m. hue	V	V	V	V		-99 ~ 99
HSG/Yellow/Hue	hsg.y. hue	V	V	V	V		-99 ~ 99
HSG/White/Red Gain	hsg.wr.gain	V	V	V	V		0 ~ 399
HSG/White/Green Gain	hsg.wg.gain	V	V	V	V		0 ~ 399
HSG/White/Blue Gain	hsg.wb.gain	V	V	V	V		0 ~ 399
Brilliant Color	bri.color	V	V	V	V		0 ~ 10
Sharpness	sharp	V	V	V	V		0 ~ 31
Gamma	gamma	V	V				0 = 1.8 1 = 2.0 2 = 2.2 3 = 2.4 4 = B&W 5 = Linear
Color Temperature	color.temp	V	V				0 = Warm 1 = Normal 2 = Cold
Input Balance /Red Offset	red.offset	V	V	V	V		-100 ~ +100
Input Balance /Green Offset	green.offset	V	V	V	V		-100 ~ +100
Input Balance /Blue Offset	blue.offset	V	V	V	V		-100 ~ +100
Input Balance /Red Gain	red.gain	V	V	V	V		0 ~ 200
Input Balance /Green Gain	green.gain	V	V	V	V		0 ~ 200
Input Balance /Blue Gain	blue.gain	V	V	V	V		0 ~ 200
Picture Mode Reset	pic.mode.reset	V					0 = Current 1 = All
Aspect Ratio	aspect	V	V				0 = Fill 1 = 4:3 2 = 16:9 3 = LetterBox 4 = 21.9:1 5 = 16:10 6 = Auto
Digital Zoom	digi.zoom.in	V	V	V	V		0 ~ +10
	digi.zoom.out	V	V	V	V		-40 ~ 0
H Image Shift	img.hshift	V	V	V	V		-192 ~ +192
V Image Shift	img.vshift	V	V	V	V		-120 ~ +120
V Keystone	v.keystone	V	V	V	V		-30 ~ +30
H Keystone	h.keystone	V	V	V	V		-30 ~ +30
4 Corner Top Left X	4corner.tlx	V	V	V	V		0 ~ +200
4 Corner Top Left Y	4corner.tly	V	V	V	V		0 ~ +200
4 Corner Top Right X	4corner.trx	V	V	V	V		0 ~ +200
4 Corner Top Right Y	4corner.try	V	V	V	V		0 ~ +200
4 Corner Bottom Left X	4corner.blx	V	V	V	V		0 ~ +200
4 Corner Bottom Left Y	4corner.bly	V	V	V	V		0 ~ +200
4 Corner Bottom Right X	4corner.brx	V	V	V	V		0 ~ +200
4 Corner Bottom Right Y	4corner.bry	V	V	V	V		0 ~ +200
Mask Top	mask.top	V	V	V	V		0 ~ 100
Mask Bottom	mask.bottom	V	V	V	V		0 ~ 100
Mask Left	mask.left	V	V	V	V		0 ~ 100
Mask Right	mask.right	V	V	V	V		0 ~ 100
Projection	projection	V	V				0 = Front 1 = Rear 2 = Ceiling 3 = Rear + Ceiling
Screen Format	screen.format	V	V				0 : 16:10 1 : 16:9 2 : 4:3 3 : 21.9:1
Screen Position	screen.shift	V	V	V	V		16:10 : Not Available 16:9 : -60 ~ 60 4:3 : -160 ~ 160 21.9:1 : -191 ~ 191
Alignment Reset	align.reset					V	



Fonction	Opération	Régler	Obtenir	Inc	Dec	EXE	Valeurs
Test Pattern	test.pattern	V	V				0 = Grid 1 = White 2 = Red 3 = Green 4 = Blue 5 = Black 6 = RGB Ramps 7 = Color Bar 8 = Setp Bar 9 = CheckBoard 10 = Horizontal Lines 11 = Vertical Lines 12 = Diagnoal Lines 13 = Horizontal Ramps 14 = Vertical Ramps 15 = Off
Direct Power On	direct.poweron	V	V				0 : Off 1 : On
Signal Power On HDMI	signal.poweron.hdmi	V	V				0 : Off 1 : On
Light Mode	light.mode	V	V				0: Normal 1: ECO 2: Custom Light
Custom Light	custom.light	V	V	V	V		25 ~ 100
Fan Speed	fanspeed	V	V				0 = Normal 1 = High
IR Control	ir.control	V	V				0 : Front + Rear IR On 1 : Front IR On 2 : Rear IR On 3 : Front + Rear IR Off
Remote ID	remote.id	V	V				0 ~ 7
HDMI1 EDID	edid.mode.hdmi1	V	V				0 : Enhanced 1 : Standard
HDMI2 EDID	edid.mode.hdmi2	V	V				0 : Enhanced 1 : Standard
HDBaseT EDID	edid.mode.hdbt	V	V				0 : Enhanced 1 : Standard
NetWork Status	net.status		V				0 : Disconnect 1 : Connected
NetWork / DHCP	net.dhcp	V	V				0 = Off 1 = On
NetWork / IP Address	net.ipaddr	V	V				<string>
NetWork / Subnet	net.subnet	V	V				<string>
NetWork / Gateway	net.gateway	V	V				<string>
NetWork / DNS	net.dns	V	V				<string>
NetWork Apply	net.apply	V					0 : Cancel 1 : OK
Standby Power	standby.power	V	V				0: Normal 1: ECO 2: On By Lan 3: On By HDBaseT
No Signal Power Off	nosignal.poweroff	V	V				0 ~ 36
Sleep Timer	sleep.timer	V	V				0 ~ 120
Volume	volume	V	V	V	V		0 ~ 10
Constant Brightness	laser.cbc.enable	V	V				0 : Off 1 : On
Blank Screen Color	blankscreen.color	V	V				0 = Logo 1 = Black 2 = Red 3 = Green 4 = Blue 5 = White

Fonction	Opération	Régler	Obtenir	Inc	Dec	EXE	Valeurs
Logo	logo	V	V				0 = Std. 1 = Black 2 = Blue
Message	message	V	V				0 : Off 1 : On
MENU Position	menu.position	V	V				0 : Center 1 : Up 2 : Down 3 : Left 4 : Right
MENU Timer	menu.timer	V	V				0 : Off 1 : 20 sec. 2 : 40 sec. 3 : 60 sec.
MENU Translucent	menu.trans	V	V				0 : Off 1 : 50% 2 : 100%
Keypad Lock	keypad.lock	V	V				0 : Off 1 : On
Security Lock	security.lock	V	V				1 : Up 2 : Down 3 : Left 4 : Right
Security Unlock	security.unlock	V					1 : Up 2 : Down 3 : Left 4 : Right
Language	lang	V	V				0 = English 1 = French 2 = German 3 = Spanish 4 = Portugues 5 = Simplified Chinese 6 = Traditional Chinese 7 = Italian 8 = Norwegian 9 = Swedish 10 = Dutch 11 = Russian 12 = Polish 13 = Finnish 14 = Greek 15 = Korean 16 = Hungarian 17 = Czech 18 = Turkish 19 = Japanese 20 = Danish 21 = Thai
Reset All	reset.all					V	
Source Info	source.info		V				<string>
Light Hours 1	light1.hours		V				<string>
Software Version	sw.ver		V				<string>
Serial Number	ser.no		V				<string>
Auto Image	auto.img					V	
Light 1 Status	light1.stat		V				0 = Off 1 = On
Model	model		V				<string>
Pixel Clock	pixel.clock		V				<string>
H Refresh Rate	h.refresh		V				<string>
V Refresh Rate	v.refresh		V				<string>

Fonction	Opération	Régler	Obtenir	Inc	Dec	EXE	Valeurs
Blank	blank	V	V				0 = Off 1 = On
Power On	power.on					V	
Power Off	power.off					V	
Projector Status	status		V				0 : Reset 1 : Standby 2 : Active 3 : Cooling 4 : Warmup 5 : Powerup 6 : Failure
Mute	mute	V	V				0 : Off 1 : On
Freeze	freeze	V	V				0 : Off 1 : On
Internal Speaker	speaker	V	V				0 : Off 1 : On
Input Select	input.sel	V	V				6: HDMI 1 9: HDMI 2 15: HDBaseT(Optional)

## 8. Services

### Europe, Moyen-Orient, Afrique

Centre de service & support Vivitek  
Zandsteen 15  
2132 MZ Hoofddorp  
The Netherlands  
Tel: Monday - Friday 09:00 - 18:00  
English (UK): 0333 0031993  
Germany: 0231 7266 9190  
France: 018 514 8582  
Russian: +7 (495) 276-22-11  
International: +31 (0) 20 721 9318  
Email: [support@vivitek.eu](mailto:support@vivitek.eu)  
URL: <http://www.vivitek.eu/support/contact-support>

### Amérique du nord

Centre de service Vivitek  
15700 Don Julian Road, Suite B  
City of Industry, CA. 91745  
U.S.A  
Tel: 855-885-2378 (Toll-Free)  
Email: [T.services1@vivitekcorp.com](mailto:T.services1@vivitekcorp.com)  
URL: [www.vivitekusa.com](http://www.vivitekusa.com)

### Asie et Taïwan

Centre de service Vivitek  
16 Tungyuan Rd., Chungli Industrial Zone,  
Taoyuan City 320023, Taiwan  
Tel: 886-3-4526107, ext. 8213 (Direct)  
Tel: 0800-042-100 (Toll-Free)  
Email: [wendy.cheng@deltaww.com](mailto:wendy.cheng@deltaww.com)  
URL: [www.vivitek.com.tw](http://www.vivitek.com.tw)

### 中国/China

Vivitek客服中心  
上海市浦东新区华东路1675号1幢1层、7-8层  
邮政编码: 201209  
400客服热线: 400 888 3526  
公司电话: 021-58360088  
客服邮箱: [service@vivitek.com.cn](mailto:service@vivitek.com.cn)  
官方网站: [www.vivitek.com.cn](http://www.vivitek.com.cn)



Visit [www.vivitekc corp.com](http://www.vivitekc corp.com) for more product info  
Copyright (c) 2024 Delta Electronics, Inc. All Rights Reserved

A brand of  DELTA