

# X11-4K

Projecteur à LED intelligentes  
Manuel utilisateur

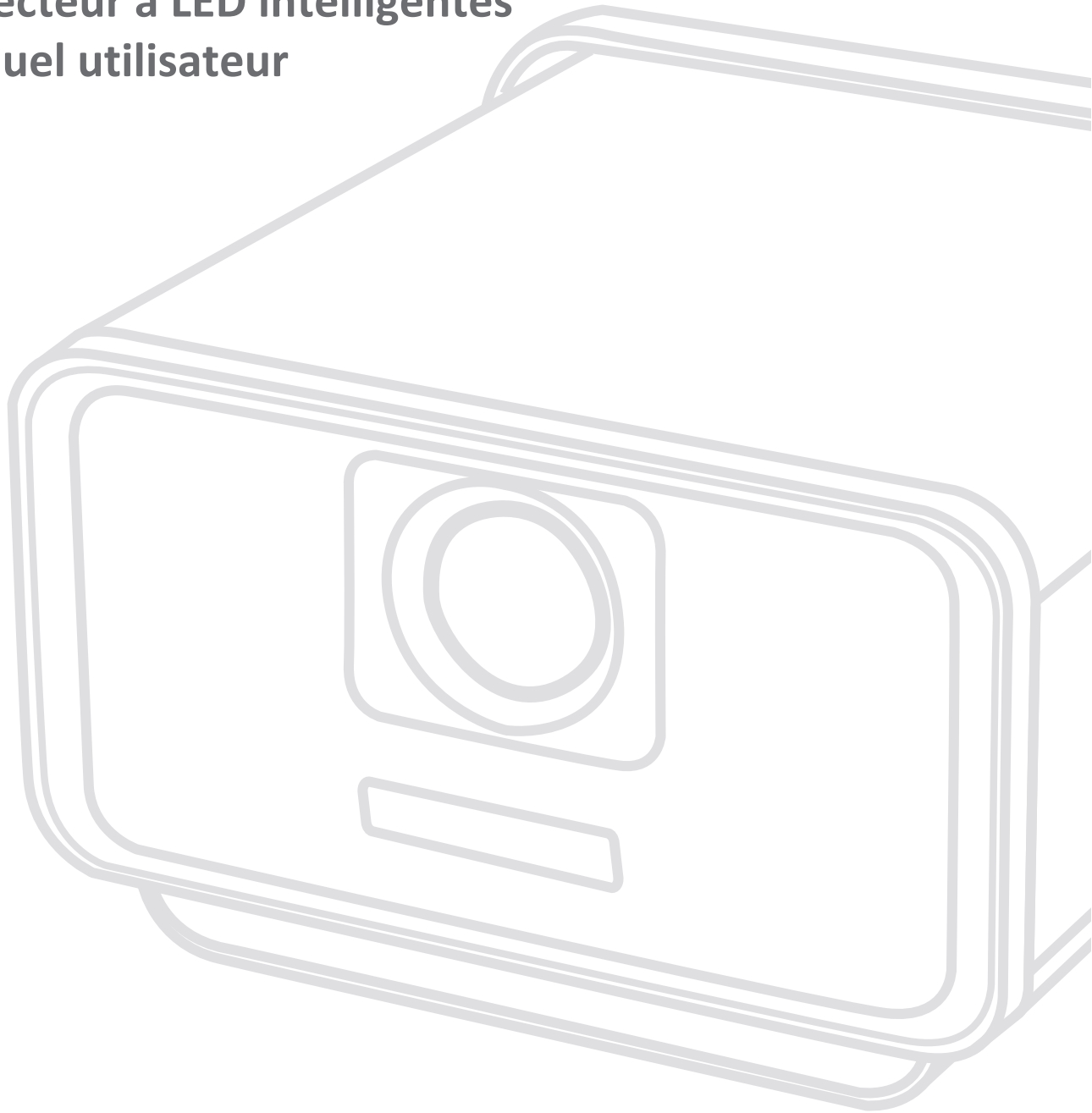

## **Merci d'avoir choisi ViewSonic®**

En tant que leader mondial de solutions visuelles, ViewSonic® se consacre à dépasser les attentes du monde en matière d'évolution technologique, d'innovation et de simplicité. Chez ViewSonic®, nous pensons que nos produits peuvent avoir un impact positif dans le monde et nous sommes convaincus que le produit ViewSonic® que vous avez choisi vous servira correctement.

Une fois de plus, merci d'avoir choisi ViewSonic® !

# Précautions relatives à la sécurité

Veillez lire les **Précautions de sécurité** suivantes avant de commencer à utiliser le projecteur.

- Conservez ce guide d'utilisation dans un endroit sûr pour pouvoir vous y reporter ultérieurement.
- Lisez tous les avertissements et suivez toutes les instructions.
- Laissez un espace d'au moins 20" (50 cm) autour du projecteur pour garantir une ventilation appropriée.
- Placez le projecteur dans une zone bien ventilée. Ne placez rien sur le projecteur qui empêche la dissipation thermique.
- Ne placez pas le projecteur sur une surface instable ou irrégulière. Le projecteur peut tomber, causant des blessures physiques ou un dysfonctionnement du projecteur.
- Ne regardez pas directement l'objectif du projecteur pendant le fonctionnement. L'intensité du faisceau lumineux pourrait entraîner des lésions oculaires.
- Ouvrez toujours l'obturateur de l'objectif ou retirez toujours le protège-objectif lorsque la lampe du projecteur est allumée.
- Ne bloquez pas l'objectif de projection avec des objets lorsque le projecteur est en cours de fonctionnement car cela pourrait causer l'échauffement et la déformation des objets, voire causer un incendie.
- La lampe devient extrêmement chaude pendant le fonctionnement. Laissez le projecteur refroidir pendant environ 45 minutes avant de retirer la lampe pour la remplacer.
- N'utilisez pas les lampes au-delà de la durée de vie nominale des lampes. Une utilisation excessive des lampes au-delà de leur durée de vie nominale peut entraîner leur éclatement dans de rares occasions.
- Ne remplacez jamais la lampe ou un composant électronique tant que le projecteur n'est pas débranché.
- N'essayez pas de démonter le projecteur. Les hautes tensions dangereuses présentes à l'intérieur peuvent causer la mort si vous entrez en contact avec les pièces sous tension.
- Lors du déplacement du projecteur veillez à ne pas faire tomber ni cogner le projecteur.
- Ne placez aucun objet lourd sur le projecteur ou les câbles de raccordement.
- Ne faites pas tenir le projecteur sur une extrémité à la verticale. Procéder de la sorte peut causer la chute du projecteur et des blessures physiques ou un dysfonctionnement du projecteur.
- Évitez d'exposer le projecteur à la lumière directe du soleil ou à d'autres sources de chaleur soutenues. N'installez pas l'appareil près d'une source de chaleur telle qu'un radiateur, un registre de chaleur, un poêle ou tout autre appareil (y compris un amplificateur) pouvant augmenter la température du projecteur à des niveaux dangereux.

- Ne placez pas de liquides sur le projecteur, ni à proximité. Les liquides reversés dans le projecteur peuvent entraîner une panne. Si le projecteur est mouillé, débranchez-le de l'alimentation électrique et contactez votre centre de service local pour faire réparer le projecteur.
- De l'air chaud et une odeur particulière peuvent s'échapper de la grille de ventilation lorsque le projecteur est sous tension. Il s'agit du fonctionnement normal et non d'un défaut.
- N'essayez jamais de contourner le dispositif de sécurité de la fiche polarisée ou de mise à la terre. Une fiche polarisée comporte deux broches dont une plus large que l'autre. Une fiche du type terre contient 2 broches normales et une troisième pour la terre. La broche large et la troisième broche sont destinées à votre sécurité. Si la fiche n'entre pas dans votre prise, procurez-vous un adaptateur et ne tentez pas de forcer la fiche dans la prise.
- Lors du branchement sur une prise de courant, NE retirez PAS la broche de mise à la terre. Veuillez vous assurer que les broches de mise à la terre ne sont JAMAIS RETIRÉES.
- Protégez le cordon d'alimentation pour qu'il ne soit pas piétiné ou pincé, en particulier au niveau de la fiche et à l'endroit où il sort du projecteur.
- Dans certains pays, la tension n'est PAS stable. Ce projecteur est conçu pour fonctionner en toute sécurité à une tension comprise entre 100 et 240 V CA, mais une panne peut survenir en cas de coupure de courant ou de surtension de  $\pm 10$  V. Dans les zones où la tension peut fluctuer ou être coupée, il est conseillé de raccorder votre projecteur à un stabilisateur de puissance, un dispositif de protection contre les surtensions ou un onduleur (UPS).
- Si de la fumée, un bruit anormal ou une odeur inhabituelle sont présents, éteignez immédiatement le projecteur et contactez votre revendeur ou ViewSonic®. Il est dangereux de continuer à utiliser le projecteur.
- Utilisez uniquement des fixations/accessoires spécifiés par le fabricant.
- Débranchez le cordon d'alimentation de la prise CA si le projecteur n'est pas utilisé pendant une longue période.
- Pour tout entretien, veuillez vous adresser à du personnel qualifié.



**AVERTISSEMENT** : Des radiations optiques potentiellement dangereuses sont émises par ce produit. Comme avec toutes les sources lumineuses, ne regardez pas fixement le faisceau, RG2 IEC 62471-5:2015

# Précautions de sécurité - Montage au plafond

Veillez lire les **Précautions de sécurité** suivantes avant de commencer à utiliser le projecteur.

Si vous avez l'intention de monter le projecteur au plafond, il est vivement recommandé d'utiliser un kit de montage au plafond spécialement adapté au projecteur et de vous assurer qu'il est installé correctement et en toute sécurité.

Si vous utilisez un kit de montage au plafond non adapté au projecteur, il existe un risque de sécurité lié à une chute du projecteur due à une mauvaise fixation à cause de l'utilisation de vis de diamètre ou de longueur incorrects.

Vous pouvez acheter un kit de montage au plafond pour projecteur auprès du lieu d'achat de votre projecteur.

# Table des matières

<b>Précautions relatives à la sécurité .....</b>	<b>3</b>
<b>Introduction .....</b>	<b>9</b>
Contenu de la boîte .....	9
Présentation du produit .....	10
Projecteur.....	10
Ports d'E/S.....	12
Télécommande.....	13
Télécommande - Portée efficace .....	14
<b>Configuration initiale.....</b>	<b>15</b>
Choix de l'emplacement - Orientation du projecteur .....	15
Dimensions de projection.....	16
Montage du projecteur .....	17
<b>Branchements .....</b>	<b>18</b>
Branchement sur l'alimentation.....	18
Raccordement à des périphériques externes.....	19
Branchement HDMI.....	19
Branchement USB .....	20
Branchement audio.....	21
microSD .....	22
Connexion Bluetooth.....	23
Bluetooth Speaker (Haut-parleur Bluetooth).....	23
Bluetooth Out (Sortie Bluetooth).....	25
Connexion à des réseaux.....	26
Wi-Fi Connection (Connexion Wi-Fi) .....	26
Custom SSID (SSID personnalisé) .....	28
Connexion LAN (Réseau local) filaire.....	30
Miroir d'écran sans fil .....	31

<b>Utilisation du projecteur .....</b>	<b>32</b>
Mise en marche du projecteur .....	32
Première activation .....	32
Projection Orientation (Orientation du projecteur) .....	32
Preferred Language (Langue préférée) .....	33
Network Settings (Paramètres de réseau) .....	33
Source Input (Source d'entrée) .....	34
Sélection d'une source d'entrée.....	35
Réglage de l'image projetée .....	36
Réglage de la hauteur du projecteur et de l'angle de projection.....	36
Arrêt du projecteur.....	37
Source d'entrée sélectionnée - Arborescence de l'affichage à l'écran (OSD) .....	38
<b>Utilisation du projecteur .....</b>	<b>52</b>
Home Screen (Écran d'accueil) .....	52
Home Screen (Écran d'accueil) - Arborescence du menu à l'écran (OSD).....	53
Utilisation des menus .....	58
File Management (Gestion des fichiers).....	58
Apps Center (Centre d'applications) .....	63
Bluetooth .....	66
Setting (Paramètre).....	67
Screen Mirroring (Mise en miroir de l'écran).....	81
<b>Annexe.....</b>	<b>84</b>
Spécifications.....	84
Dimensions du projecteur.....	86
Chronogramme.....	87
Synchronisation PC HDMI 1/HDMI 2/USB-C .....	87
Synchronisation vidéo HDMI 1/HDMI 2/USB-C.....	88
Prise en charge de la synchronisation 3D.....	89
Tableau des commandes IR .....	90
Dépannage.....	91
Voyants LED.....	92
Entretien .....	93
Précautions générales .....	93
Nettoyage de l'objectif.....	93
Nettoyage du boîtier .....	93
Rangement du projecteur .....	93

<b>Informations relatives à la réglementation et aux services .....</b>	<b>94</b>
Informations de conformité .....	94
Déclaration de conformité FCC .....	94
Déclaration de la FCC relative à l'exposition aux radiations .....	95
Déclaration Industry Canada .....	95
Mention d'Avvertissement IC .....	95
Mention du code du pays.....	95
Avis sur l'exposition aux radiations IC .....	96
Conformité à la CE pour les pays européens.....	96
Déclaration de conformité RoHS2.....	97
Restrictions indiennes sur les substances dangereuses .....	98
Mise au rebut en fin de vie du produit.....	98
Informations de copyright .....	99
Assistance client .....	100
Garantie limitée .....	101



# Introduction

## Contenu de la boîte

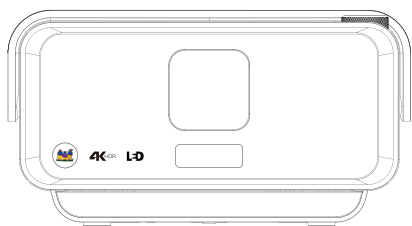

1



2

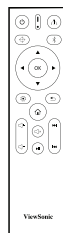

3



4

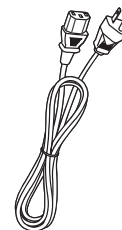

5



6

Numéro	Description
1	Projecteur X11-4K
2	Guide de démarrage rapide
3	Télécommande
4	Batteries
5	Cordon d'alimentation
6	Cordon USB-C

**REMARQUE :** Le cordon d'alimentation et les câbles vidéo inclus dans votre emballage peut différer selon votre pays. Veuillez contacter votre revendeur régional pour plus d'informations.

# Présentation du produit

## Projecteur

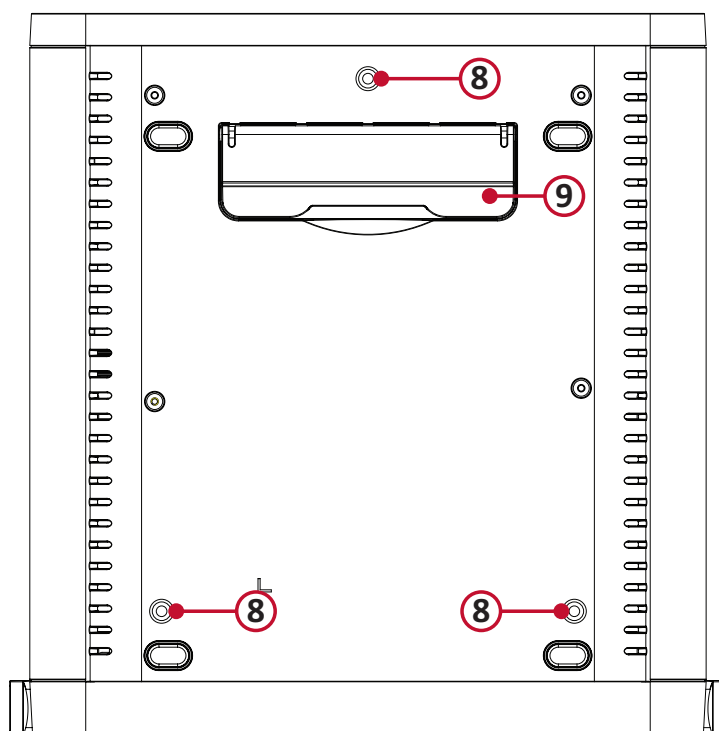
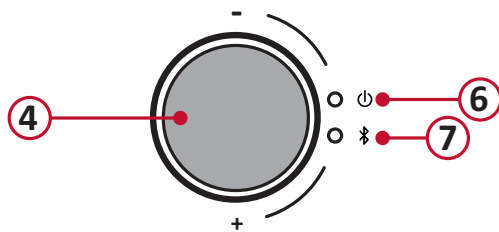
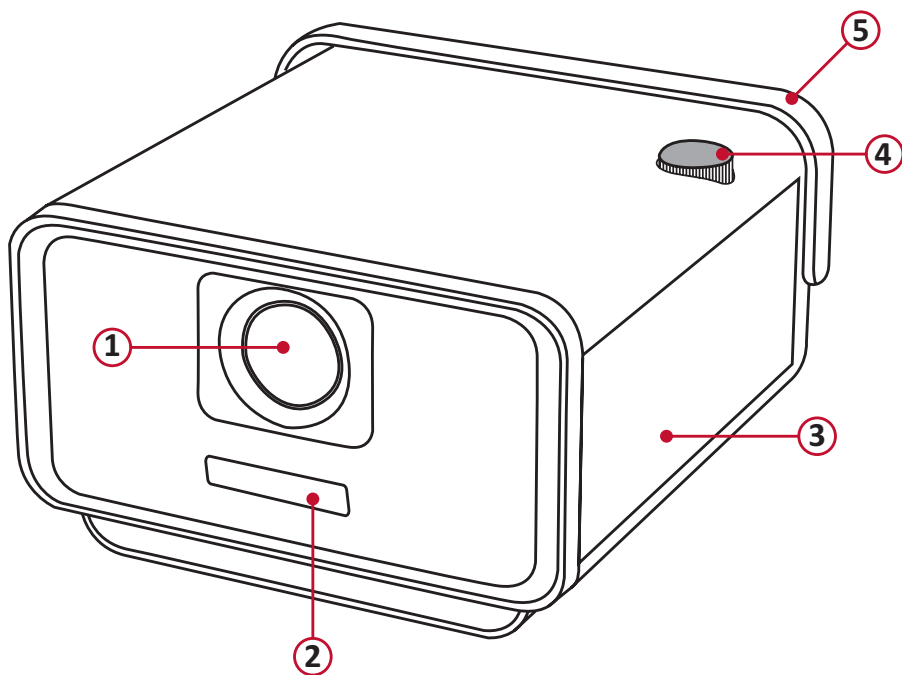

Numéro	Description
1	Couvercle de l'objectif/objectif motorisé
2	Caméra IR/à mise au point automatique
3	Haut-parleurs
4	Bouton d'alimentation et contrôle du volume
5	Poignée en cuir
6	Voyant indicateur d'alimentation
7	Voyant indicateur Bluetooth
8	Trous d'installation au plafond
9	Pied de réglage

## Ports d'E/S

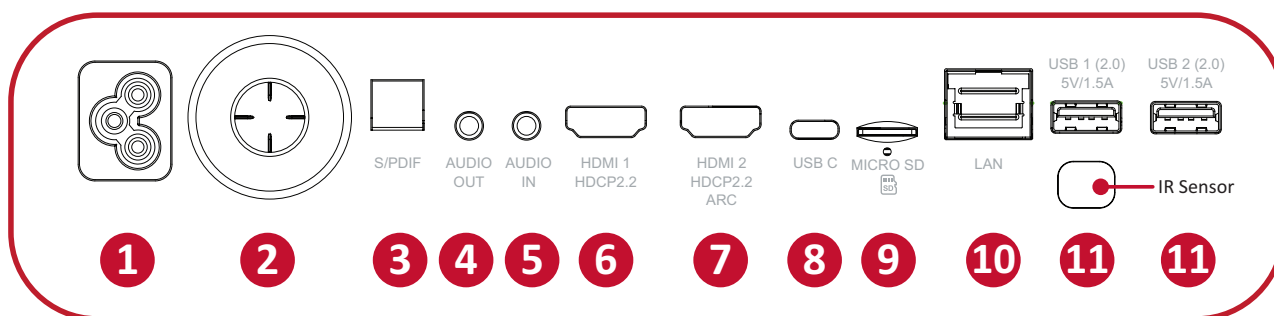

Port		Description
1	Entrée du cordon d'alimentation CA	Entrée du cordon d'alimentation CA
2	Touche Joy	Permet de naviguer et de sélectionner les éléments du menu
3	S/PDIF	Prise de sortie du signal S/PDIF
4	SORTIE AUDIO (prise 3,5 mm)	Prise de sortie du signal audio
5	ENTRÉE AUDIO (prise 3,5 mm)	Prise d'entrée du signal audio
6	HDMI 1 <sup>1</sup>	Port HDMI <sup>2</sup>
7	HDMI 2 <sup>1 3</sup>	Port HDMI <sup>2</sup>
8	USB-C <sup>4</sup>	Port USB-C
9	MICRO SD	Emplacement microSD (SDXC jusqu'à 256 Go - FAT32/NTFS)
10	LAN	Port LAN RJ45
11	USB (sortie 5 V/1,5A)	Port USB 2,0 Type A (Lecteur USB - FAT32/NTFS)

<sup>1</sup> Prend en charge HDCP 2.2/HDMI 2.0.











<sup>2</sup> Les utilisateurs d'iPhone/iPad devront acheter un adaptateur supplémentaire. Pour éviter des problèmes de compatibilité, veuillez utiliser les accessoires homologués Apple.

<sup>3</sup> Prend en charge HDMI ARC.

<sup>4</sup> Veuillez utiliser le câble USB-C fourni et assurez-vous que votre appareil USB-C prend en charge la transmission vidéo.

**REMARQUE :** En cas de panne du système, vous pouvez appuyer sur le bouton de réinitialisation situé sous l'emplacement microSD.

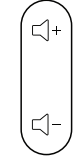
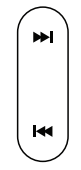
## Télécommande

Bouton		Description	
1	Alimentation		Permet de mettre le projecteur sous ou hors tension
2	Source		Affiche la barre de sélection de la source d'entrée.
3	Focus		Met au point automatiquement l'image. Appuyez et maintenez enfoncé pendant trois (3) secondes pour ajuster manuellement la mise au point.
4	Bluetooth		Lance le Bluetooth.
5	OK		Confirme la sélection.
6	Haut/Bas/ Gauche/ Droite		Permet de naviguer et de sélectionner les éléments souhaités dans le menu et de faire des réglages
7	Paramètre		Affiche le menu Paramètres.
8	Retour		Retourne à l'écran précédent.
9	Accueil		Accède à l'écran Accueil.
10	Volume		Augmenter/Diminuer le niveau du volume.
11	Avant/ Arrière		Déplacement du contenu en avant/ en arrière
12	Muet		Muet/Rétablir le son.
13	Lecture/ Pause		Lecture/Pause du contenu.

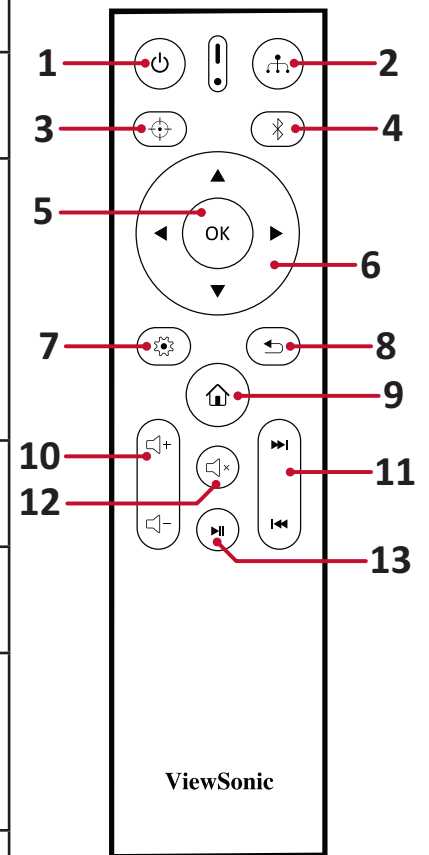

## Télécommande - Portée efficace

Pour garantir le fonctionnement correct de la télécommande, suivez les étapes ci-dessous :

1. La télécommande doit être tenue à un angle de moins de 30° perpendiculairement au(x) capteur(s) de la télécommande IR du projecteur.
2. La distance entre la télécommande et le(s) capteur(s) ne doit pas dépasser 8 m (26 pi.)

**REMARQUE :** Consultez l'illustration pour connaître l'emplacement du/des capteur(s) de la télécommande infrarouge (IR).

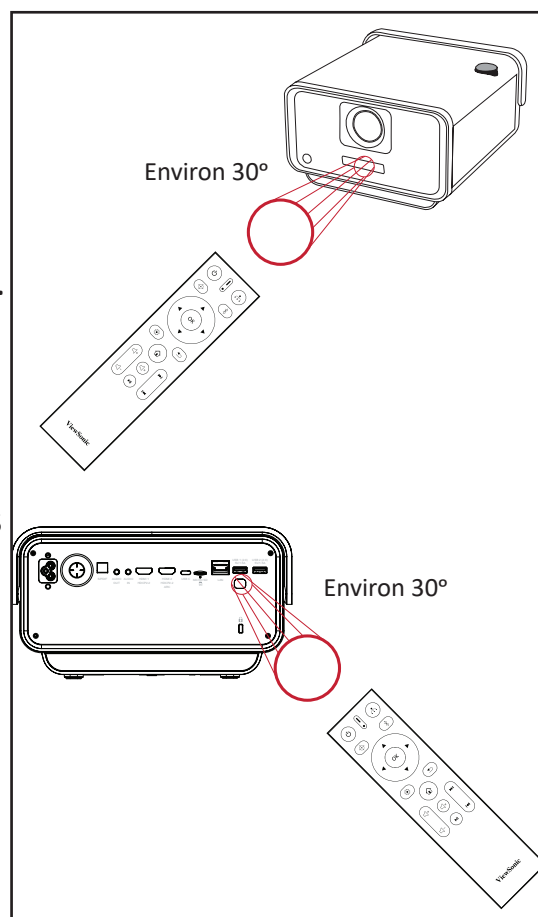

## Télécommande - Remplacement des piles

1. Enlevez le couvercle des piles à l'arrière de la télécommande en appuyant sur la prise de doigt et en le faisant coulisser vers le bas.
2. Enlevez les piles présentes (si nécessaire) et installez deux piles AAA.

**REMARQUE :** Respectez les polarités des piles telles qu'indiquées.

3. Remettez le couvercle des piles en l'alignant avec la base et en le poussant pour le remettre en place.

### REMARQUE :

- Évitez de laisser la télécommande et les piles dans un environnement excessivement chaud ou humide.
- Remplacez uniquement par un type identique ou équivalent recommandé par le fabricant des piles.
- Si les piles sont vides ou si vous n'allez pas utiliser la télécommande pendant une durée prolongée, enlevez les piles pour éviter d'endommager la télécommande.
- Jetez les piles usagées conformément aux instructions du fabricant et aux réglementations environnementales locales pour votre région.

# Configuration initiale

Cette section fournit des instructions détaillées pour la configuration initiale de votre moniteur.

## Choix de l'emplacement - Orientation du projecteur

Vos préférences personnelles et la disposition de la pièce décideront de l'emplacement d'installation. Tenez compte des points suivants :

- Taille et position de votre écran.
- Emplacement d'une prise électrique adaptée.
- Emplacement et distance entre le projecteur et les autres équipements

Le projecteur est conçu pour être installé dans l'un des emplacements suivants :

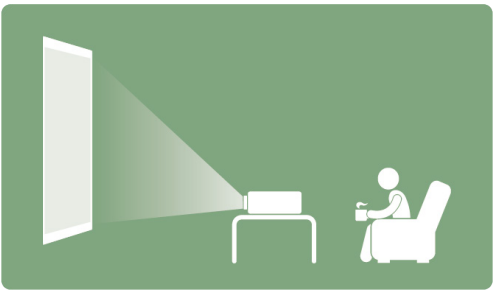
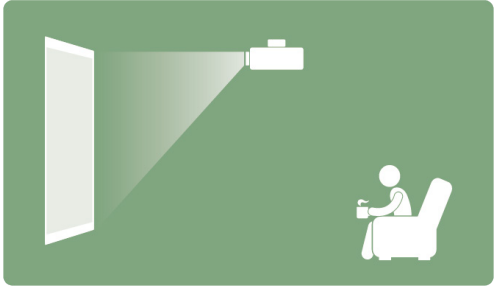
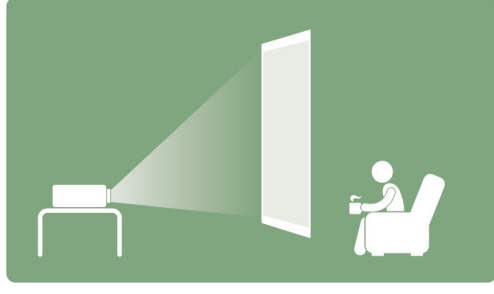
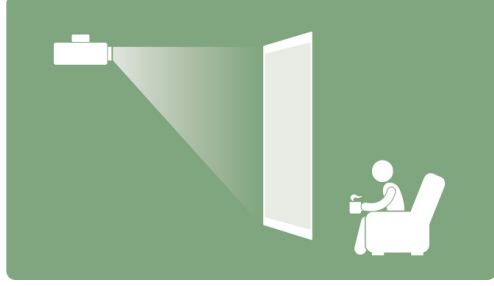
Emplacement	
<p><b>Sol avant</b></p> <p>Le projecteur est placé près du sol devant l'écran.</p>	 A diagram showing a projector on a small table on the floor in front of a screen. A person is sitting in a chair to the right, looking at the screen. The projector beam is directed towards the screen.
<p><b>Plafond avant</b></p> <p>Le projecteur est suspendu à l'envers au plafond devant l'écran.</p>	 A diagram showing a projector suspended from the ceiling in front of a screen. A person is sitting in a chair to the right, looking at the screen. The projector beam is directed towards the screen.
<p><b>Sol arrière<sup>1</sup></b></p> <p>Le projecteur est placé près du sol derrière l'écran.</p>	 A diagram showing a projector on a small table on the floor behind a screen. A person is sitting in a chair to the right, looking at the screen. The projector beam is directed towards the screen.
<p><b>Plafond arrière<sup>1</sup></b></p> <p>Le projecteur est suspendu à l'envers au plafond derrière l'écran.</p>	 A diagram showing a projector suspended from the ceiling behind a screen. A person is sitting in a chair to the right, looking at the screen. The projector beam is directed towards the screen.

<sup>1</sup> Un écran de rétroprojection spécial est requis.

## Dimensions de projection

- Image 16:9 sur un écran 16:9

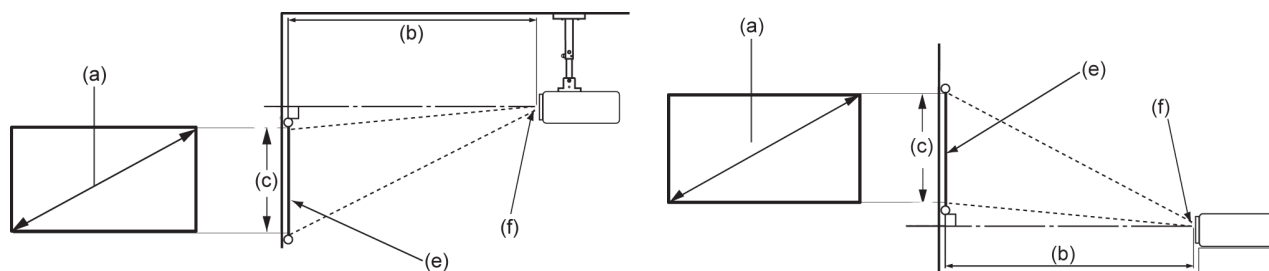

**REMARQUE :** (e) = Écran / (f) = Centre de l'objectif

**Image 16:9 sur un écran 16:9**

(a) Taille de l'écran		(b) Distance de projection				(c) Hauteur de l'image		Largeur de l'image	
		Minimum		Maximum					
po	cm	po	cm	po	cm	po	cm	po	cm
30	76,2	19,7	50,1	19,7	50,1	14,7	37,4	26,15	66,4
40	101,6	26,7	67,8	26,7	67,8	19,6	49,8	34,86	88,6
50	127,0	33,7	85,6	33,7	85,6	24,5	62,3	43,58	110,7
60	152,4	40,7	103,3	40,7	103,3	29,4	74,7	52,29	132,8
70	177,8	47,6	121,0	47,6	121,0	34,3	87,2	61,01	155
80	203,2	54,6	138,7	54,6	138,7	39,2	99,6	69,73	177,1
90	228,6	61,6	156,4	61,6	156,4	44,1	112,1	78,44	199,2
100	254,0	68,5	174,1	68,5	174,1	49,0	124,5	87,16	221,4
110	279,4	75,5	191,8	75,5	191,8	53,9	137,0	95,87	243,5
120	304,8	82,5	209,5	82,5	209,5	58,8	149,4	104,59	265,7
130	330,2	89,5	227,2	89,5	227,2	63,7	161,9	113,3	287,8
140	355,6	96,4	244,9	96,4	244,9	68,6	174,3	122,02	309,9
150	381	103,4	262,7	103,4	262,7	73,5	186,8	130,74	332,1
160	406,4	110,4	280,4	110,4	280,4	78,4	199,2	139,45	354,2
200	508	138,3	351,2	138,3	351,2	98,1	249,1	174,32	442,8

**REMARQUE :** Si vous envisagez d'installer le projecteur de façon permanente, il est conseillé de tester physiquement la taille et la distance de projection avec le projecteur réel sur place avant de l'installer de façon permanente.



## Montage du projecteur

**REMARQUE :** Si vous achetez un support d'un fournisseur tiers, veuillez utiliser la taille de vis correcte. La taille de vis peut dépendre de l'épaisseur de la plaque de montage.

1. Pour l'installation la plus sûre possible, veuillez utiliser un support de montage mural ou au plafond ViewSonic®.
2. Assurez-vous que les vis utilisées pour fixer le support au projecteur respectent les spécifications suivantes :
  - Type de vis : M4 x 8
  - Longueur maximale de la vis : 8 mm

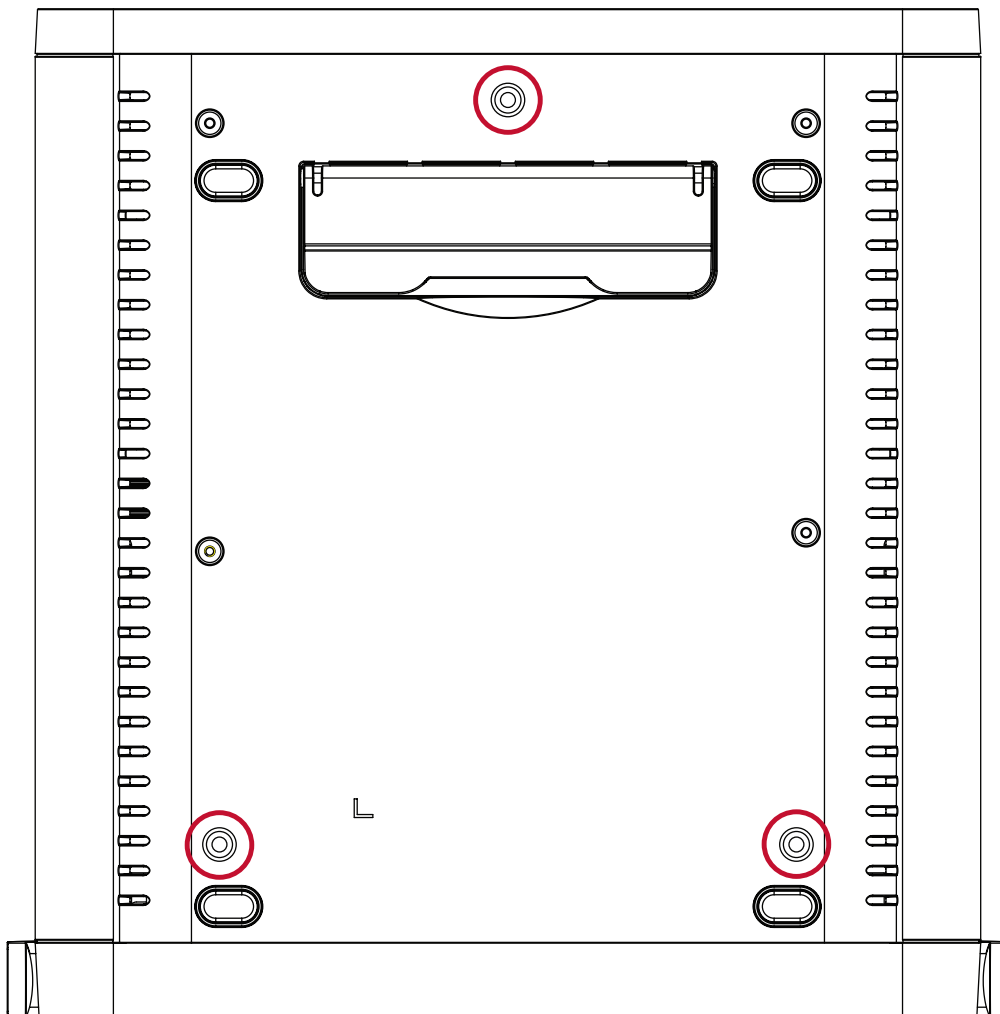

### AVERTISSEMENT :

- Eviter d'installer le projecteur près d'une source chaude.
- Maintenez un écart d'au moins 10 cm (3,9 po.) entre le plafond et la partie inférieure du projecteur.

# Branchements

Cette section vous guide sur la façon de raccorder le projecteur avec d'autres équipements.

## Branchement sur l'alimentation

1. Branchez le cordon d'alimentation à la prise ENTRÉE CA à l'arrière du projecteur.
2. Branchez le cordon d'alimentation sur une prise de courant.

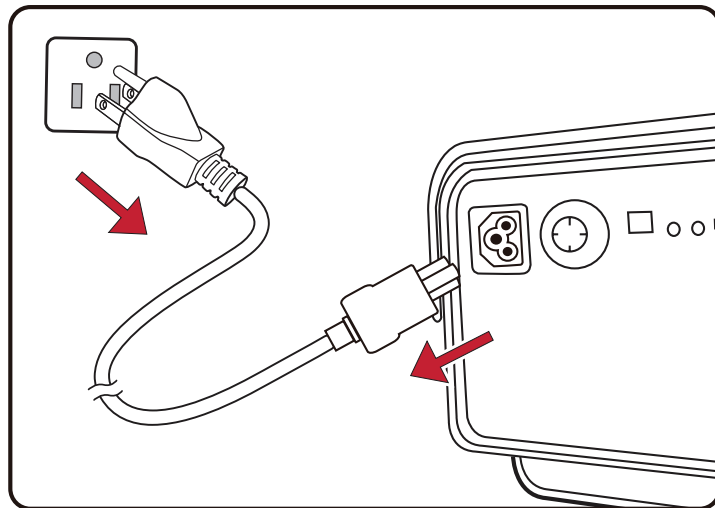

**REMARQUE :** Lors de l'installation du projecteur, intégrez un dispositif de déconnexion facilement accessible dans le câblage fixe ou branchez la fiche d'alimentation à une prise électrique facilement accessible à proximité de l'appareil. En cas de panne pendant l'utilisation du projecteur, utilisez le dispositif de déconnexion pour couper l'alimentation électrique ou débranchez la fiche d'alimentation.

# Raccordement à des périphériques externes

## Branchement HDMI

Raccordez une extrémité d'un câble HDMI au port HDMI de votre appareil vidéo. Puis raccordez l'autre extrémité du câble au port **HDMI 1** ou **HDMI 2** (les deux prenant en charge HDCP 2.2/HDMI 2.0) de votre projecteur.

**REMARQUE :** Les utilisateurs d'iPhone/iPad devront utiliser un adaptateur supplémentaire.

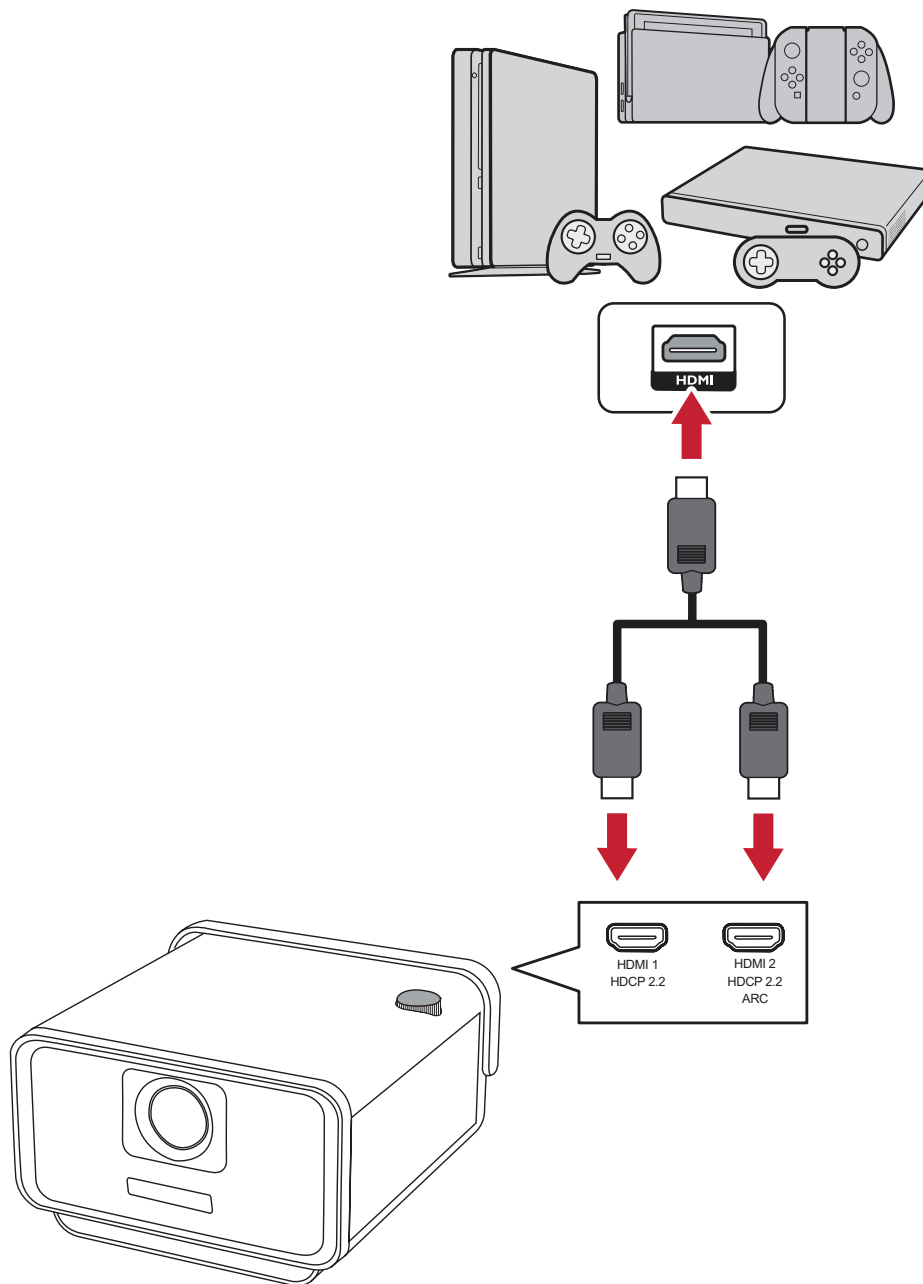

## Branchement USB

### Connexion USB Type-C

Raccordez une extrémité d'un câble USB Type-C au port **USB C** de votre appareil. Puis raccordez l'autre extrémité du câble au port USB Type-C de votre projecteur.

**REMARQUE :** Assurez-vous que votre appareil USB Type-C prend en charge la transmission vidéo.

### Connexion USB Type-A

Raccordez un clavier, une souris, des dongles, des dispositifs de stockage, etc. au port USB Type-A (**USB 1** et **USB 2**) du projecteur.

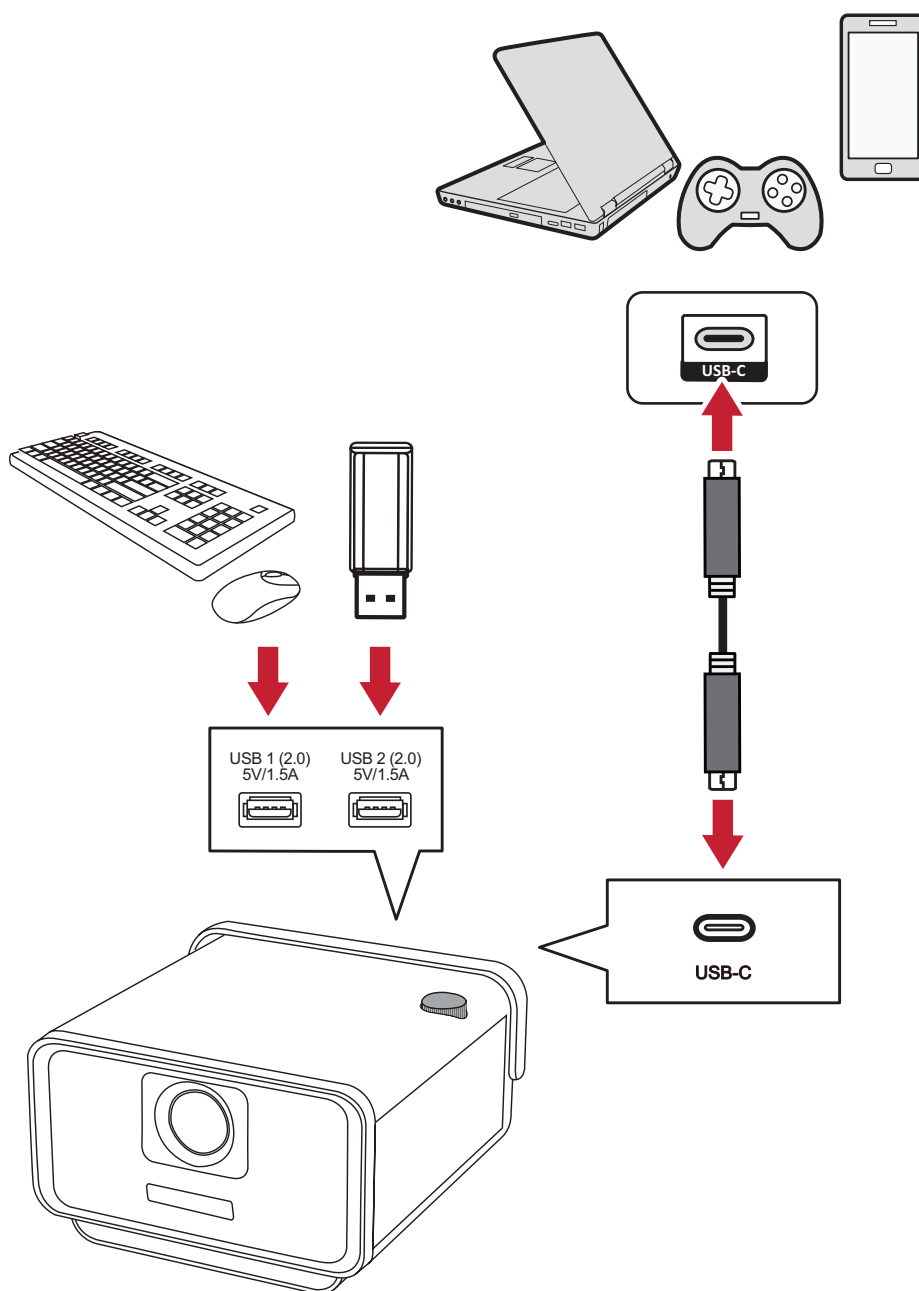

## Branchement audio

Vous pouvez connecter divers appareils de diffusion sonore externes avec les ports **AUDIO OUT** (SORTIE AUDIO), **AUDIO IN** (ENTRÉE AUDIO) et **S/PDIF**.

**REMARQUE :** Le port **HDMI 2** prend en charge ARC. Il peut générer du son sur des appareils externes via le port **HDMI 2** (ARC).

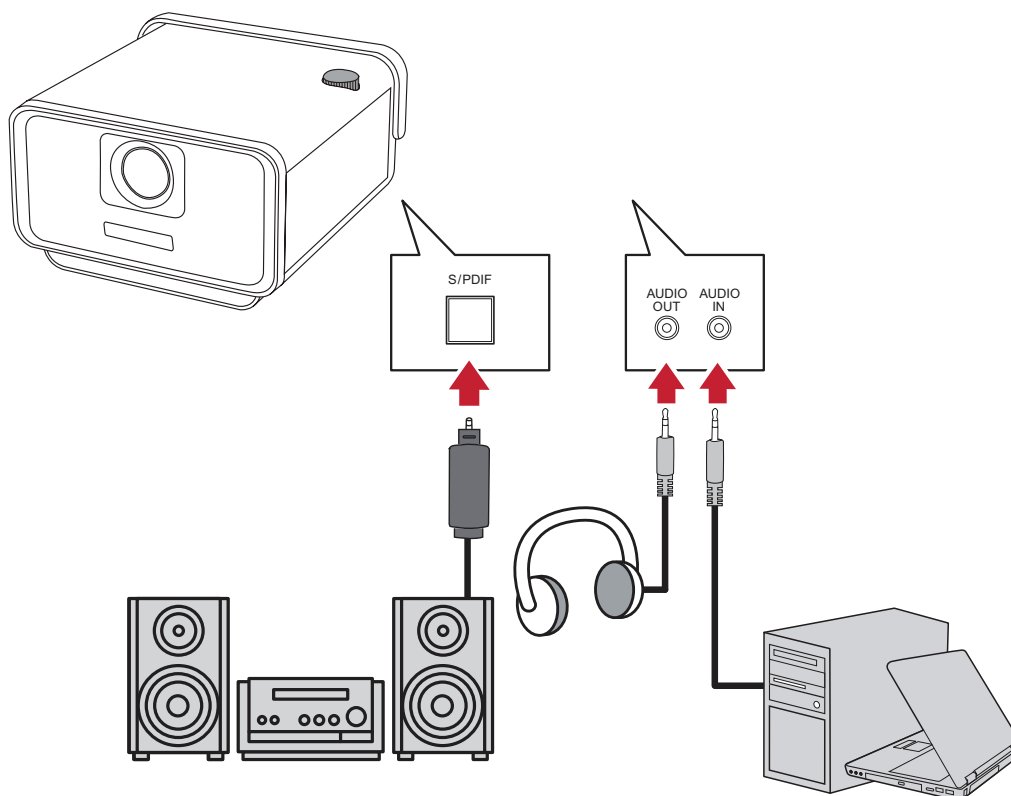

## microSD

Pour pouvoir utiliser des photos, de la musique et des films, il suffit d'insérer une carte microSD dans l'emplacement **MICRO SD**.

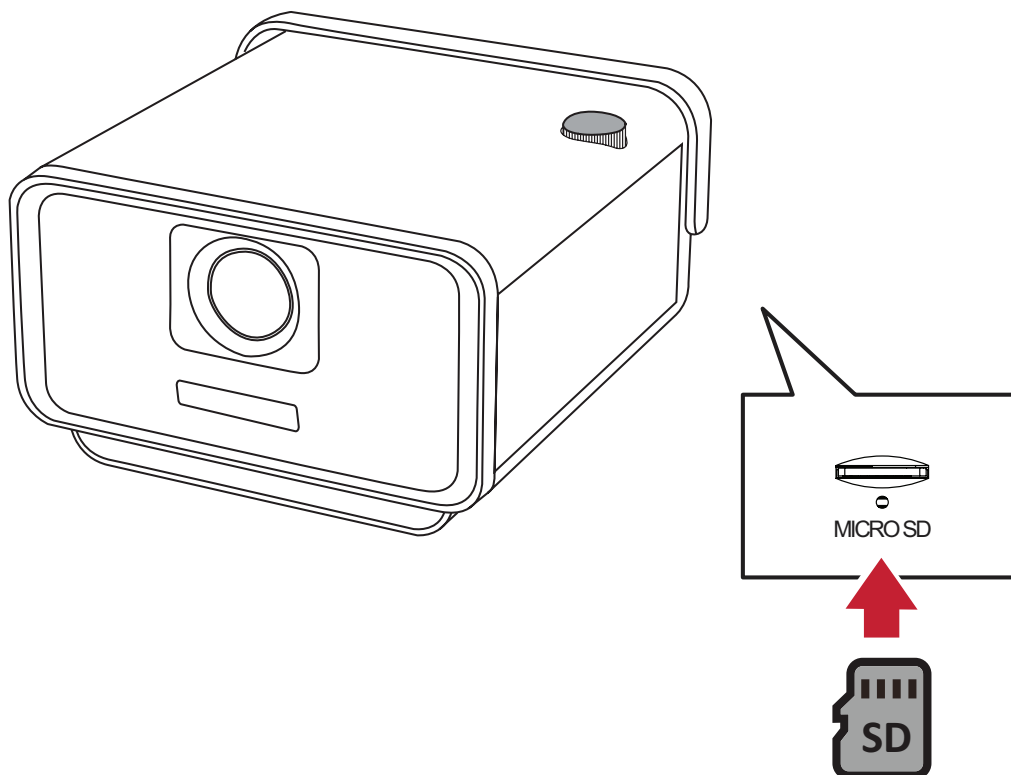

# Connexion Bluetooth

## Bluetooth Speaker (Haut-parleur Bluetooth)

Le projecteur est équipé de Bluetooth, qui permet à l'utilisateur de connecter son appareil sans fil pour la lecture audio.

Pour connecter et appairer votre appareil :

1. Allez dans : **Home (Accueil) > Bluetooth (Bluetooth)**.
2. Utilisez les boutons directionnels **Left** et **Right** de la télécommande pour sélectionner **Bluetooth Speaker (Haut-parleur Bluetooth)** ou **Bluetooth Pairing (Appairage Bluetooth)**. Puis appuyez sur **OK** sur la télécommande.

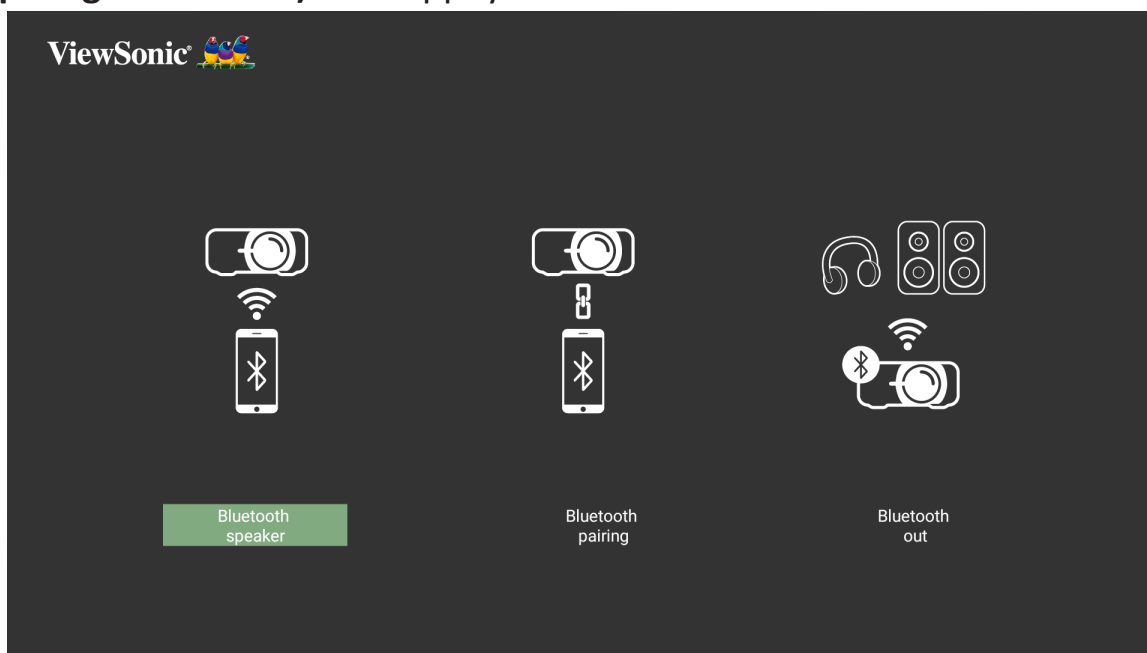

3. Lorsque la boîte de dialogue ci-dessous apparaît, sélectionnez **Yes (Oui)** et appuyez sur **OK** sur la télécommande pour accéder au mode Bluetooth.

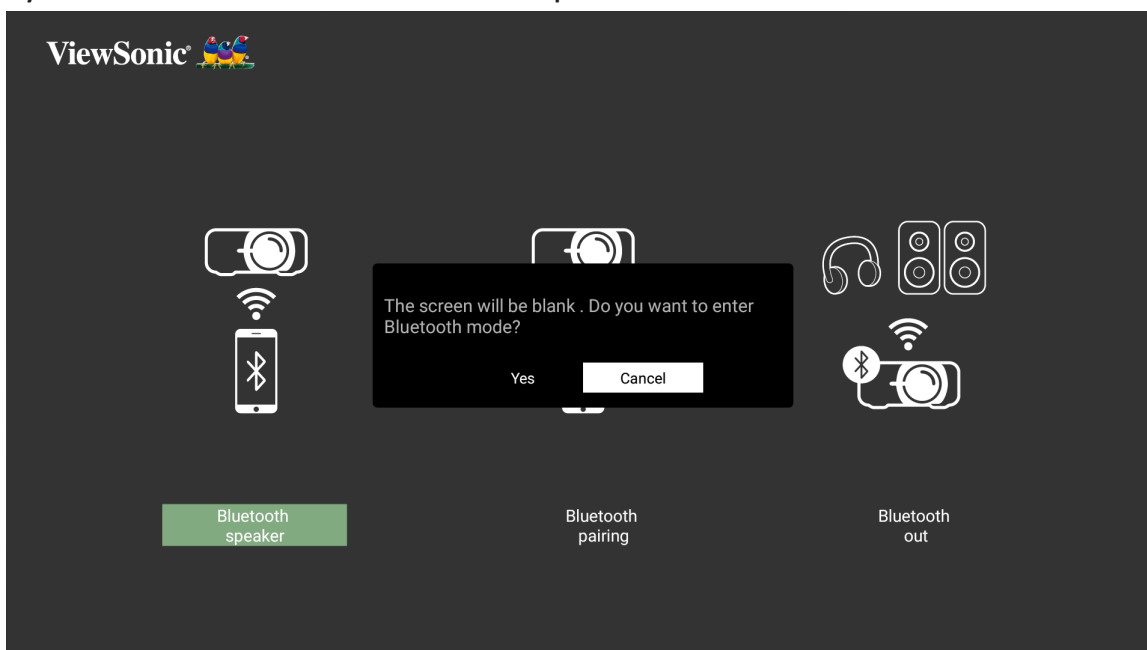

4. Un effet sonore est audible en accédant au mode appairage.

5. Une fois la connexion effectuée avec succès, un autre effet sonore est audible.

**REMARQUE :**

- Une fois appairé, si le projecteur et votre appareil sont sous tension, ils se connectent automatiquement via Bluetooth.
- Le nom du projecteur est « X11-4K ».
- Seuls les boutons **Power (Alimentation)** et **Return (Retour)** permettent de quitter le mode Bluetooth.



## Bluetooth Out (Sortie Bluetooth)

Connectez le projecteur à un casque ou des haut-parleurs externes prenant en charge Bluetooth.

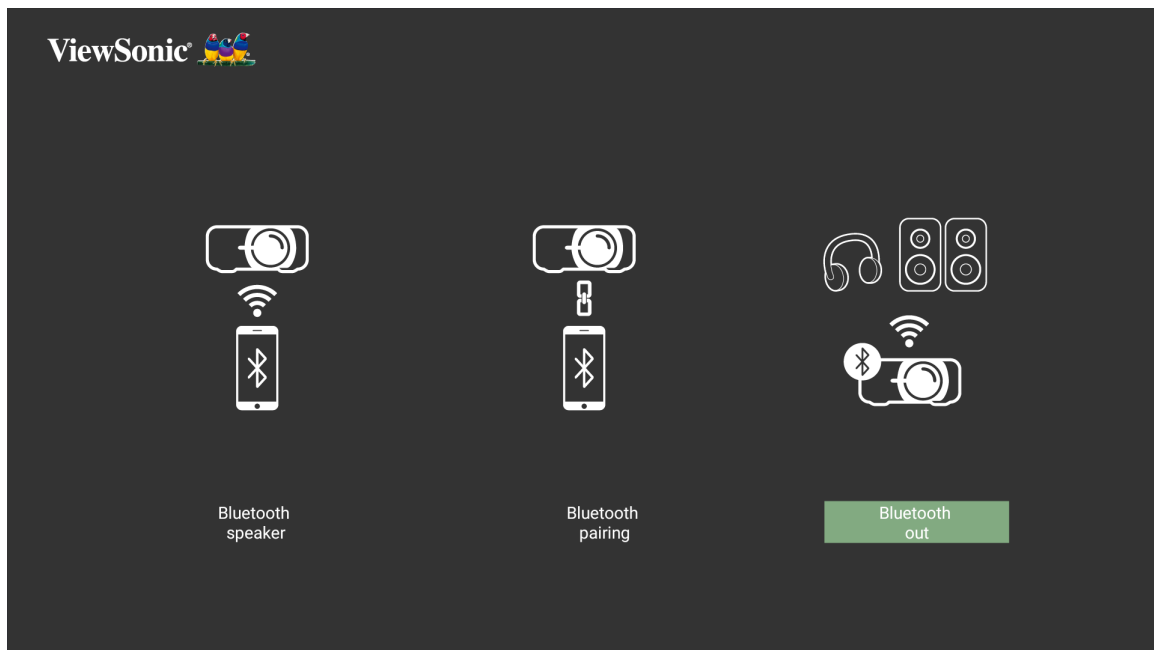

Pour connecter et appairer votre appareil :

1. Allez dans : **Home (Accueil) > Bluetooth**.
2. Utilisez les boutons directionnels **Left** et **Right** de la télécommande pour sélectionner l'option **Bluetooth Out (Sortie Bluetooth)**.

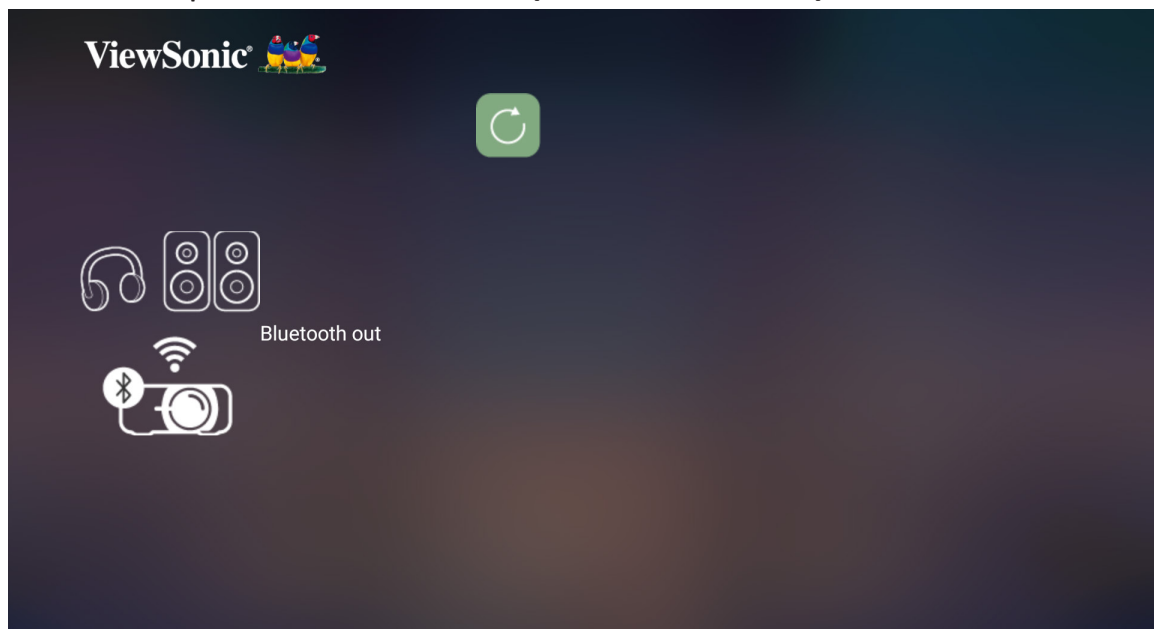

3. Le projecteur recherche les appareils Bluetooth à proximité. Sélectionnez votre appareil dans la liste et appuyez sur **OK** sur la télécommande.

# Connexion à des réseaux

## Wi-Fi Connection (Connexion Wi-Fi)

Avec le Wi-Fi intégré, vous pouvez facilement vous connecter à des réseaux Internet sans fil.

Pour vous connecter à un réseau Wi-Fi :

1. Allez dans : **Home (Accueil) > Settings (Paramètres) > Network Settings (Paramètres réseau) > Wi-Fi**
2. Appuyez sur **Gauche** ou **Droite** sur la télécommande pour sélectionner **Enable (Activé)**.



3. Les réseaux Wi-Fi disponibles sont alors affichés. Sélectionnez l'un des réseaux Wi-Fi disponibles.



4. Si vous vous connectez à un réseau Wi-Fi sécurisé, vous devez saisir le mot de passe lorsque vous y êtes invité.

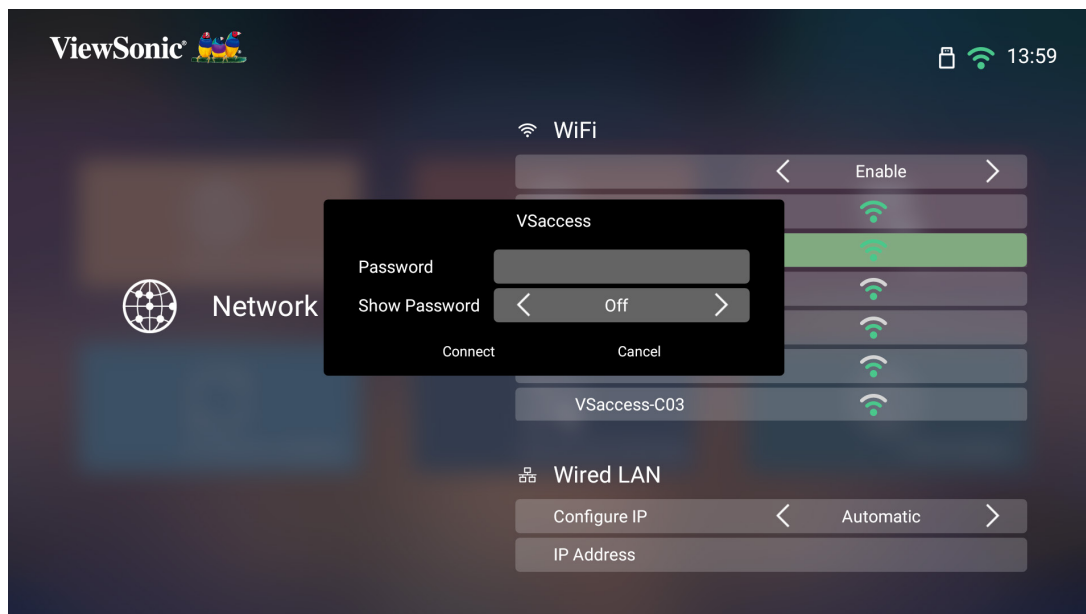

## Custom SSID (SSID personnalisé)

1. Allez dans : **Home (Accueil) > Settings (Paramètres) > Network Settings (Paramètres réseau) > Wi-Fi**
2. Appuyez sur **Gauche** ou **Droite** sur la télécommande pour sélectionner **Enable (Activé)**.
3. Dans la liste des réseaux Wi-Fi disponibles, sélectionnez **Others (Autres)** et appuyez sur **OK** sur la télécommande.

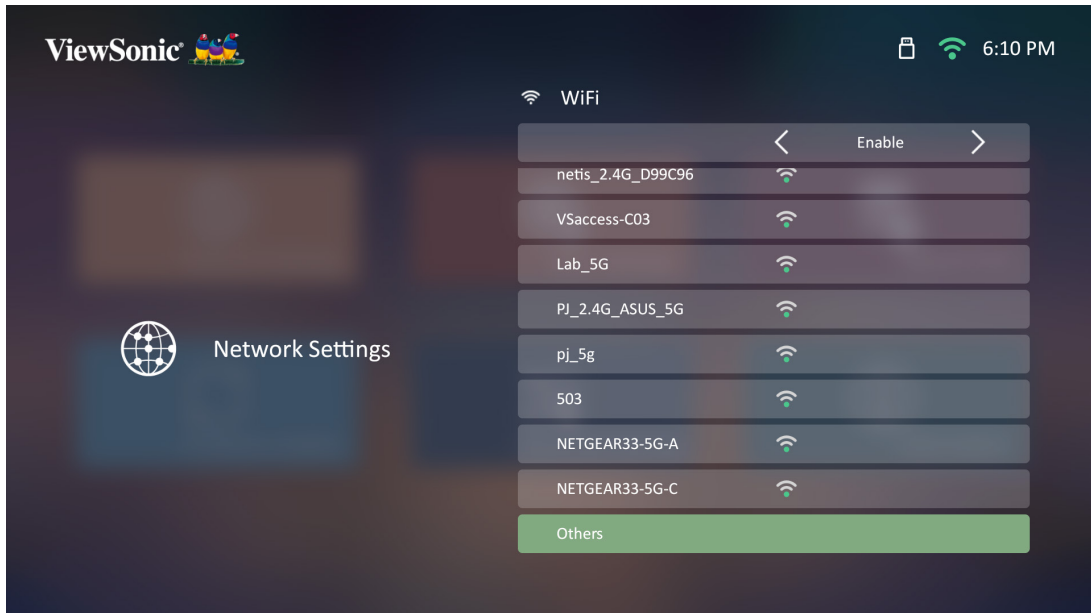

4. Saisissez le SSID et sélectionnez le niveau de sécurité.



5. Saisissez le mot de passe lorsque vous y êtes invité.



## Connexion LAN (Réseau local) filaire

Vous pouvez vous connecter facilement à des réseaux Internet filaires et personnaliser la connexion.

1. Branchez le câble RJ45 dans le port **LAN (Réseau local)** du projecteur, puis assurez-vous que l'autre extrémité est branchée dans votre source Internet filaire.

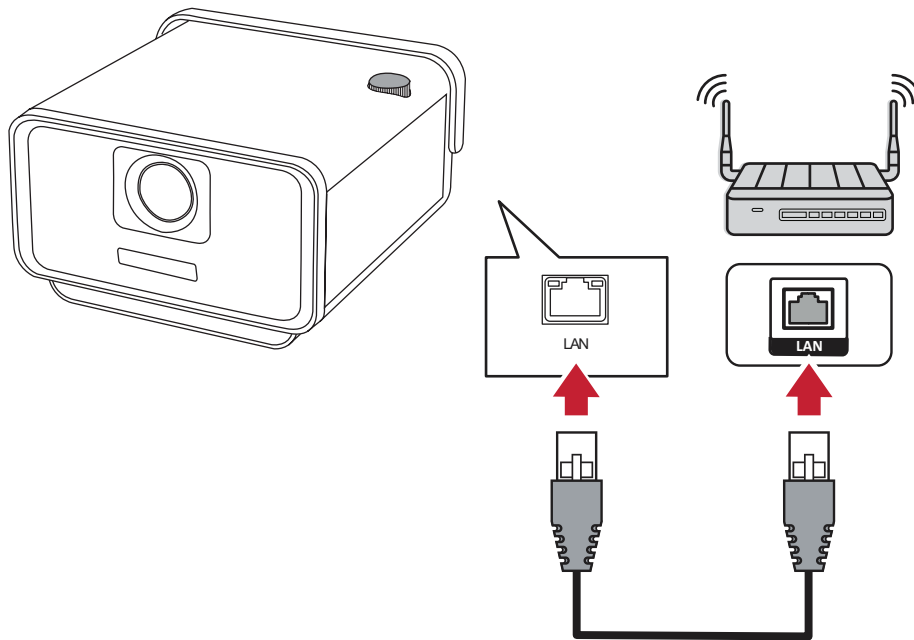

2. Allez dans : **Home (Accueil) > Settings (Paramètres) > Network Settings (Paramètres réseau) > Wired LAN (Réseau local filaire)**



3. Vous pouvez configurer l'adresse IP automatiquement ou manuellement. Choisir **Manual (Manuel)** permet d'accéder à **IP Address (Adresse IP)**, **Subnet Mask (Masque de sous-réseau)**, **Default Gateway (Passerelle par défaut)** et **DNS Server (Serveur DNS)**.

**REMARQUE :** Il est recommandé de laisser le système configurer les paramètres réseau automatiquement en choisissant **Automatic (Automatique)** pour **Configure IP (Configurer IP)**.

# Miroir d'écran sans fil

La mise en miroir de l'écran fournit une connexion Wi-Fi 5 GHz permettant aux utilisateurs de mettre en miroir l'écran sur leur appareil personnel.

**REMARQUE :** Assurez-vous que votre appareil est connecté au même réseau que le projecteur.

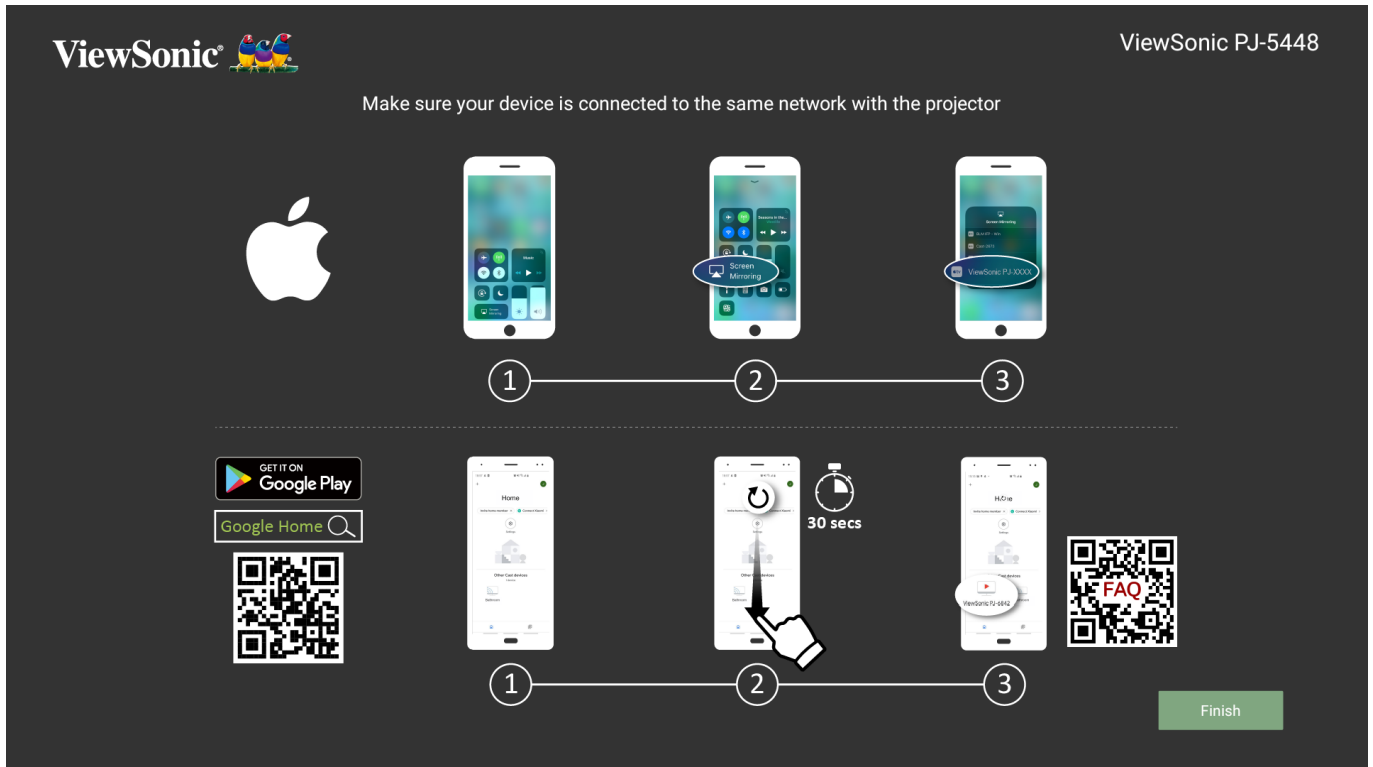

## Sur iOS :

1. Accédez au menu déroulant de contrôle.
2. Sélectionnez l'icône « Screen Mirroring (Mise en miroir de l'écran) ».
3. Choisissez « ViewSonic PJ-XXXX ».

## Sur Android :

1. Téléchargez et installez l'application « Google Home » et ouvrez-la.
2. Tirez pour actualiser l'application et attendez 30 secondes.
3. « ViewSonic PJ-XXXX » est à présent visible, sélectionnez-le.

**REMARQUE :** Certains appareils Android prennent en charge le diffusion directe (« Casting »). Si c'est le cas de votre appareil, accédez à la fonction Casting et choisissez « ViewSonic PJ-XXX » dans la liste des appareils disponibles. Vous pouvez également numériser le code QR FAQ et suivre les étapes pour diffuser directement votre appareil Android.

# Utilisation du projecteur

## Mise en marche du projecteur

1. Assurez-vous que le cordon d'alimentation du projecteur est correctement branché à une prise électrique.
2. Appuyez sur le bouton **Power (Alimentation)** pour allumer le projecteur.

## Première activation

Si le projecteur est activé pour la première fois, vous devez sélectionner l'orientation de projection, votre langue préférée, les paramètres réseau et l'entrée source. Suivez les instructions à l'écran en utilisant les boutons **OK** et **Up/Down/Left/Right** sur la télécommande. L'apparition de l'écran « Fin » indique que le projecteur est prêt à être utilisé.

### Projection Orientation (Orientation du projecteur)

Sélectionnez l'orientation de projection préférée et appuyez sur **OK** pour confirmer la sélection. Pour plus d'informations, consultez la page 15.

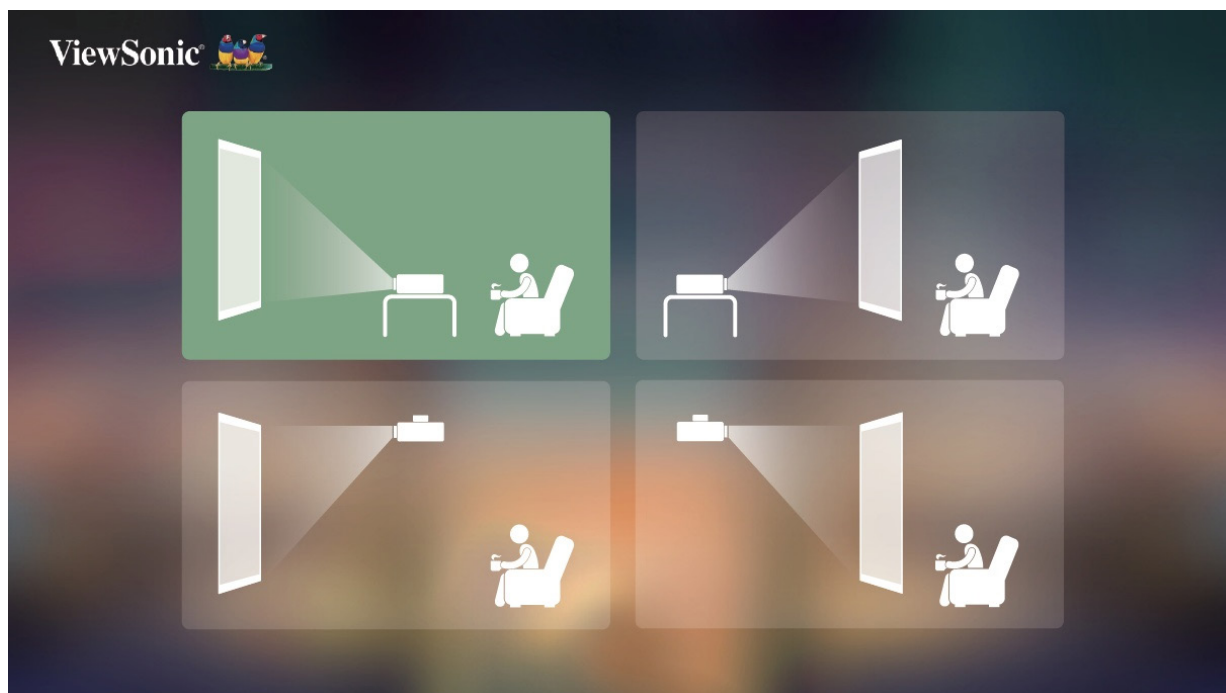



## Preferred Language (Langue préférée)

Sélectionnez la langue souhaitée et appuyez sur **OK** pour confirmer la sélection.



## Network Settings (Paramètres de réseau)

Sélectionnez l'une des options disponibles. Pour plus d'informations, consultez la page 26.



## Source Input (Source d'entrée)

Accédez rapidement au menu **Source Input (Entrée source)** en appuyant sur le bouton **Down** de la télécommande une fois dans **Home Screen (Écran d'accueil)**. Vous pouvez également appuyer sur le bouton **Source** de la télécommande.

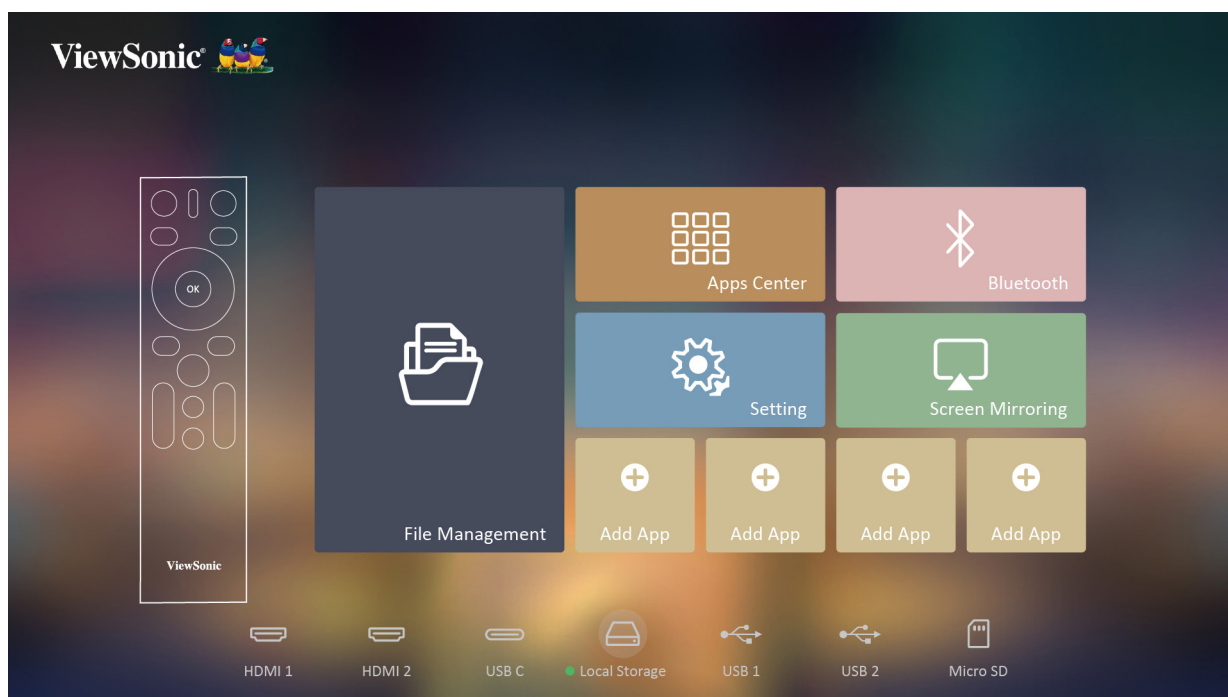
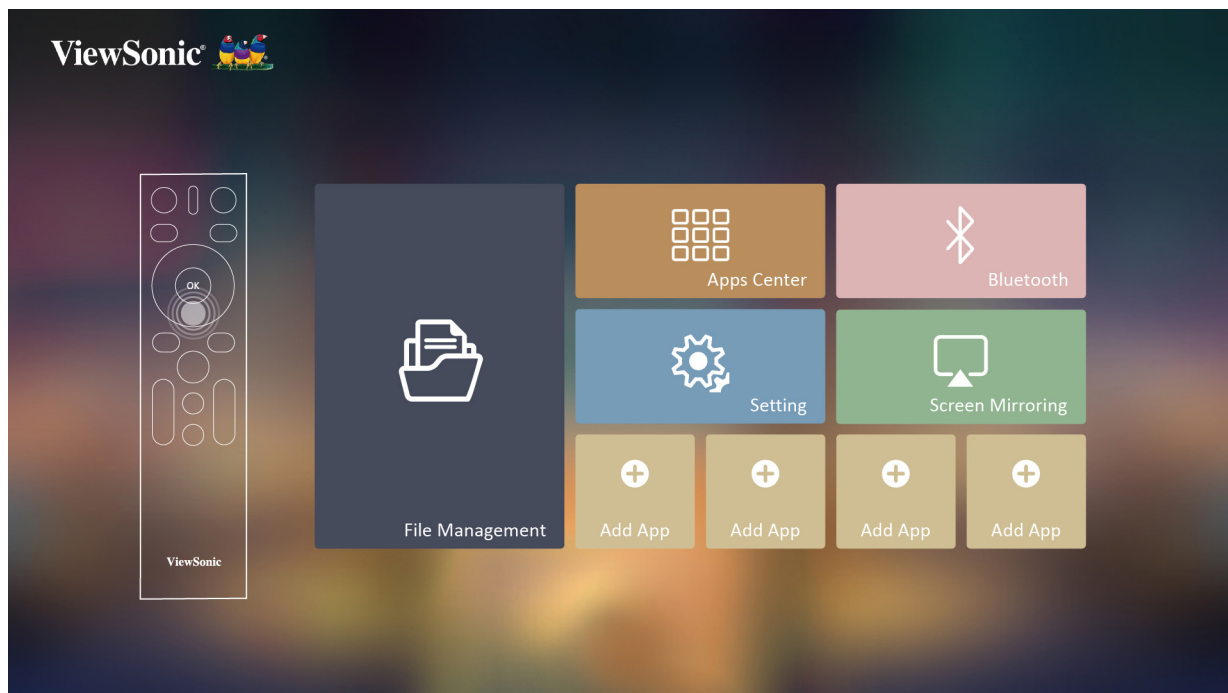

**REMARQUE :** Si **Auto Focus (Mise au point automatique)** est activé, la fonction **Automatic Focus Adjustment (Réglage automatique de la mise au point)** s'exécute chaque fois que le projecteur est allumé.

## Sélection d'une source d'entrée

Vous pouvez connecter le projecteur à plusieurs appareils en même temps. Il ne peut toutefois afficher qu'un plein écran à la fois.

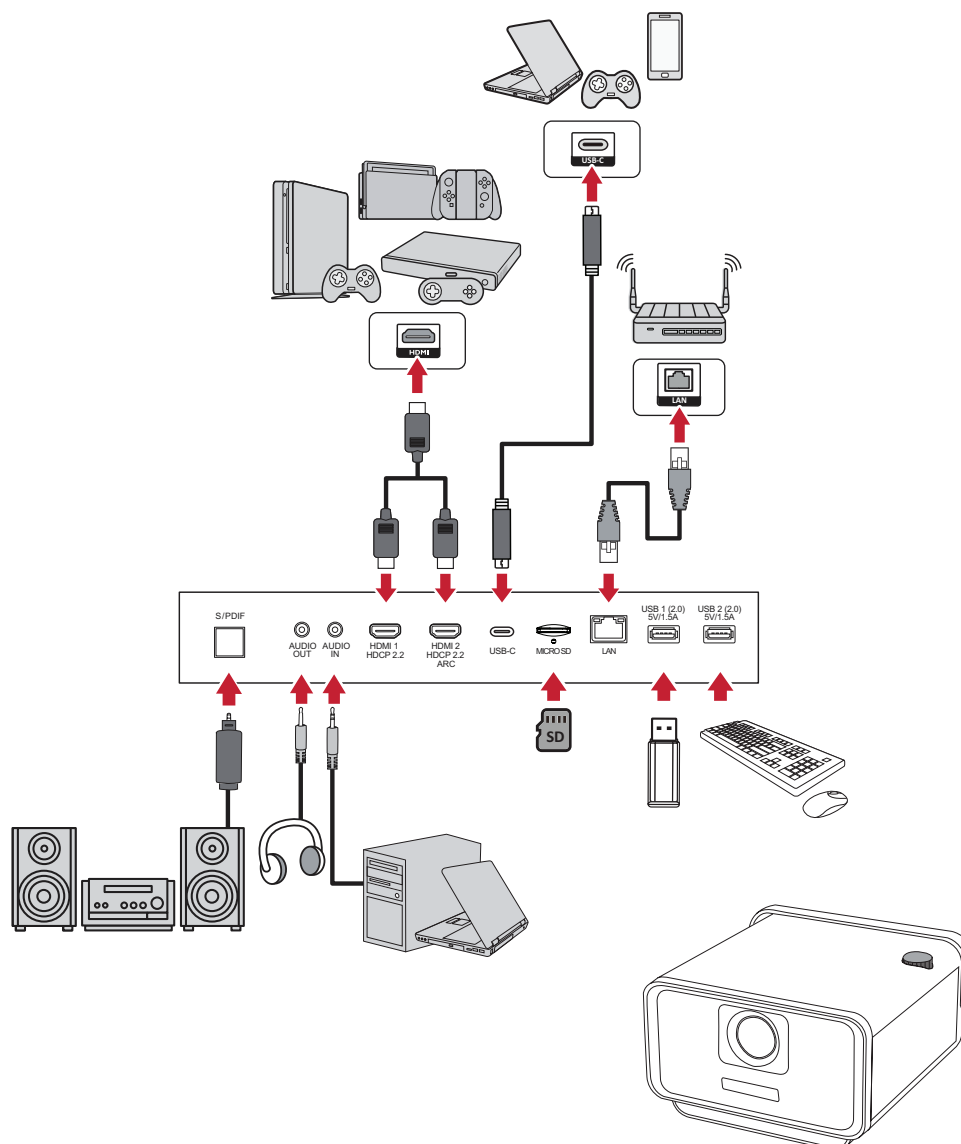

Le projecteur recherche automatiquement des sources d'entrée. Si plusieurs sources sont connectées, appuyez sur le bouton **Source** de la télécommande pour sélectionner l'entrée souhaitée ou appuyez sur le bouton **Down** une fois dans **Home Screen (Écran d'accueil)** jusqu'à ce que la liste des sources d'affiche.

**REMARQUE :** Assurez-vous que les sources connectées sont également allumées.

# Réglage de l'image projetée

## Réglage de la hauteur du projecteur et de l'angle de projection

Le projecteur est équipé d'un (1) pied de réglage. Régler le pied modifie la hauteur du projecteur et l'angle de projection verticale. Réglez soigneusement le pied pour ajuster finement la position de l'image projetée.

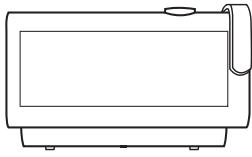

Décalage 100 %



Décalage 115 %



Décalage 130 %

**REMARQUE :** Si le projecteur n'est pas placé sur une surface plane ou si l'écran et le projecteur ne sont pas perpendiculaires, l'image projetée peut devenir trapézoïdale. Cependant, la fonction « Auto Vertical Keystone (Trapèze vertical automatique) » corrige automatiquement le problème.

# Arrêt du projecteur

1. Appuyez sur le bouton **Power (Alimentation)** du projecteur ou de la télécommande et le message suivant apparaît :

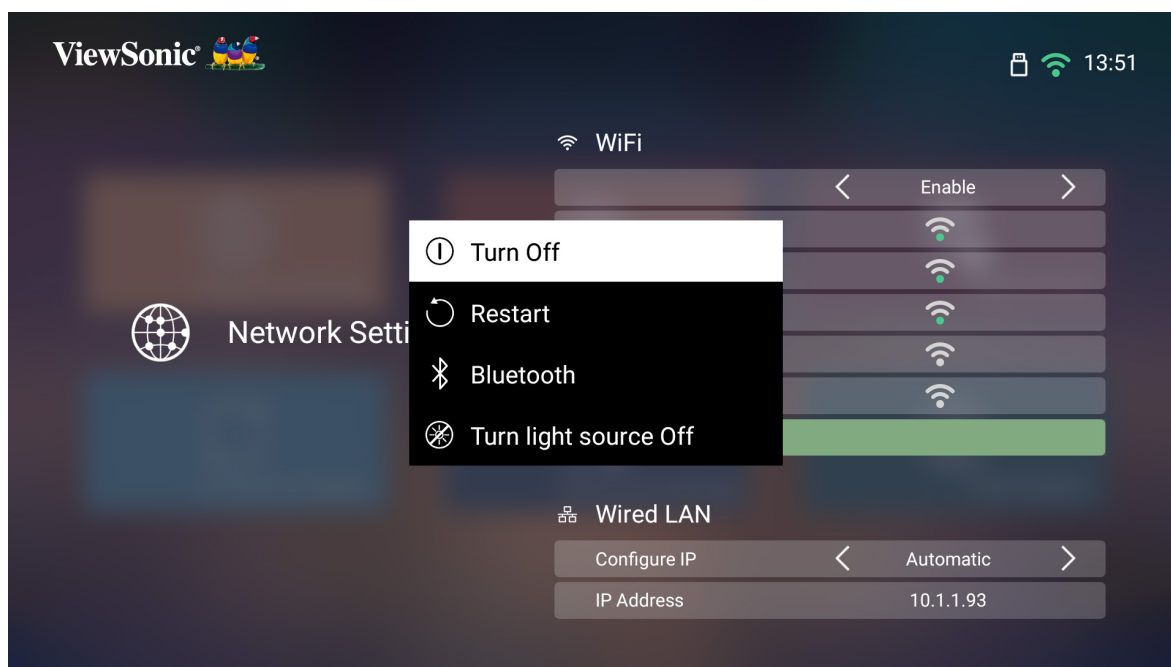

2. Appuyez sur les boutons **Up/Down** sur la télécommande pour sélectionner **Turn Off (Éteindre)** et appuyez sur **OK** sur la télécommande.
3. La LED Status (Statut) devient rouge fixe une fois éteint.

**REMARQUE :** En appuyant sur **Power (Alimentation)** sur la télécommande, vous pouvez choisir parmi quatre options : **Turn Off (Éteindre)**, **Restart (Redémarrer)**, **Bluetooth** et **Turn light source Off (Désactiver la source lumineuse)**.

## Source d'entrée sélectionnée - Arborescence de l'affichage à l'écran (OSD)

Une fois votre source d'entrée sélectionnée, vous pouvez régler les menus **Image Setting (Paramètres d'image)** et **Advanced (Avancé)**.

Menu principal	Sous-menu	Option de menu			
<b>Image Settings (Paramètre d'image)</b>	Color Mode (Mode couleurs)	Brightest (Intensité élevée)			
		TV			
		Movie (Film)			
		Gaming (Jeux)			
		User (Utilisateur)			
		TV-HDR			
		Movie-HDR (Film-HDR)			
	Brightness (Luminosité)	(-/+ , 0~100)			
	Contrast (Contraste)	(-/+ , -50~50)			
	Color Temp (Température de couleur)	6500K			
		7500K			
		9300K			
		User (Utilisateur)	Red Gain (Gain rouge)	(-/+ , 0~100)	
			Green Gain (Gain vert)	(-/+ , 0~100)	
			Blue Gain (Gain bleu)	(-/+ , 0~100)	
			Red Offset (Décalage rouge)	(-/+ , -50~50)	
			Green Offset (Décalage vert)	(-/+ , -50~50)	
			Blue Offset (Décalage bleu)	(-/+ , -50~50)	
		Wall Color-Pink (Couleur du mur - Rose)			
	Wall Color-Yellow (Couleur du mur - Jaune)				
	Wall Color-Blue (Couleur du mur - Bleu)				
	Saturation	(-/+ , 0~100)			
Sharpness (Netteté)	(-/+ , 0~50)				

Menu principal	Sous-menu	Option de menu		
<b>Image Settings (Paramètre d'image)</b>	Gamma	1.8		
		2.0		
		2.2		
		2.35		
		2.5		
		sRGB (sRVB)		
		Cubic (Cubique)		
	Color Management (Gestion des couleurs)	Primary Color (Couleur primaire)	Red (Rouge)	
			Green (Vert)	
			Blue (Bleu)	
			Cyan	
			Magenta	
			Yellow (Jaune)	
		Hue (Teinte)	(-/+ , -50~50)	
		Saturation	(-/+ , 0~100)	
	Gain	(-/+ , 0~100)		
	Light Source Level (Niveau de la source lumineuse)	Full (Plein)		
		Eco (Mode eco)		
	Test Pattern (Motif de Test)	OK		
	Reset Current Color Settigns (Réinitialiser les paramètres de couleur actuels)	OK		

Menu principal	Sous-menu	Option de menu		
<b>Advanced (avancée)</b>	Aspect Ratio (Rapport D'Aspect)	Auto		
		4:3		
		16:9		
		Native (Natif)		
	HDR	Auto		
		SDR		
	EOTF	Low (Basse)		
		Mid (Moyenne)		
		High (Elevée)		
	Frame Interpolation (Interpolation de trame)	Disable (Désactiver)		
		Low (Basse)		
		Mid (Moyenne)		
		High (Elevée)		
	HDMI Setting (Paramètre HDMI)	Range (Portée)		Auto
				Full (Plein)
				Limited (Limité)
	3D Settings (Réglages 3D)	Format 3D		Auto
				Disable (Désactiver)
				Frame Sewquential (Trame séquentielle)
				Frame Packing (Encapsulage de trame)
Top-Bottom (Haut-Bas)				
Side-by Side (Côte à côte)				
3D Sync Invert (Inverser sync 3D)		Disable (Désactiver)		
		Invert (Inverser)		



Menu principal	Sous-menu	Option de menu	
<b>Advanced (avancée)</b>	Audio Settings (Paramètres audio)	Audio Mode (Mode Audio)	Movie (Film)
			Music (Musique)
			User (Utilisateur)
		120 Hz	
		500 Hz	
		1500 Hz	
		5000 Hz	
		10000 Hz	
		Volume audio	(-/+ , 0~50)
		Mute (Muet)	Enable (Activer)
	Disable (Désactiver)		
	Information (Informations)	Source	
		Resolution (Résolution)	
		3D Format (Format 3D)	
HDR			

## Image Setting Menu (Menu Paramètres d'image)

Pour accéder au menu **Image Setting (Paramètres d'image)** :

1. Appuyez sur **Setting (Paramètre)** sur la télécommande.

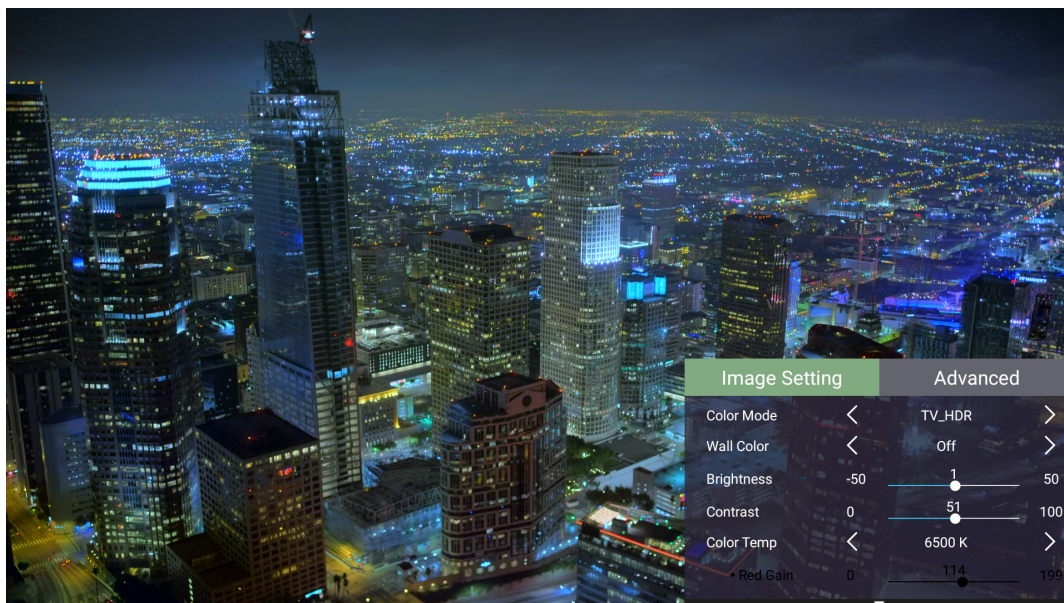

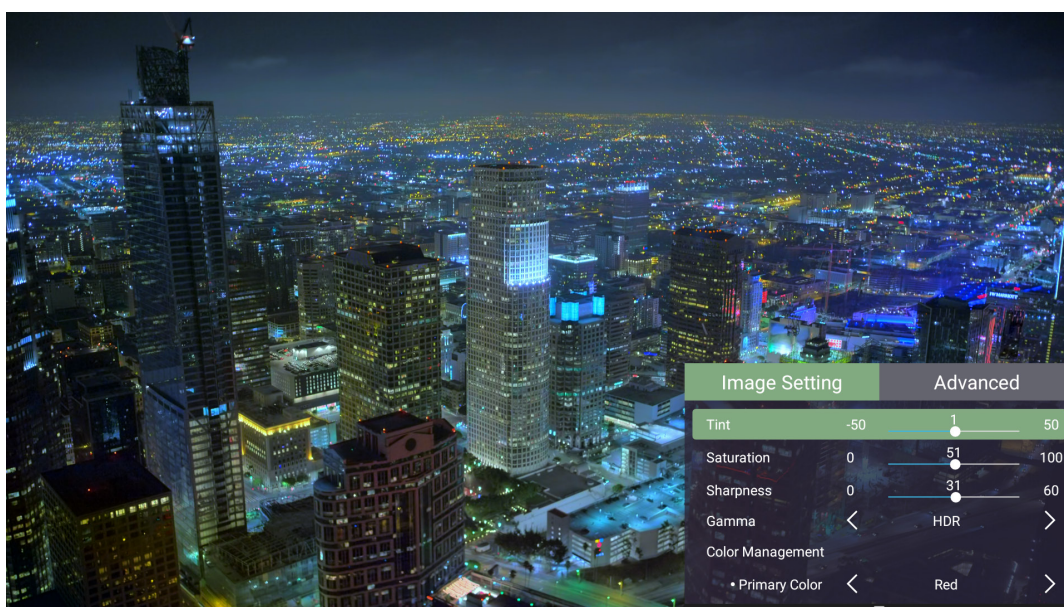

2. Utilisez les boutons **Up/Down** pour sélectionner un menu.

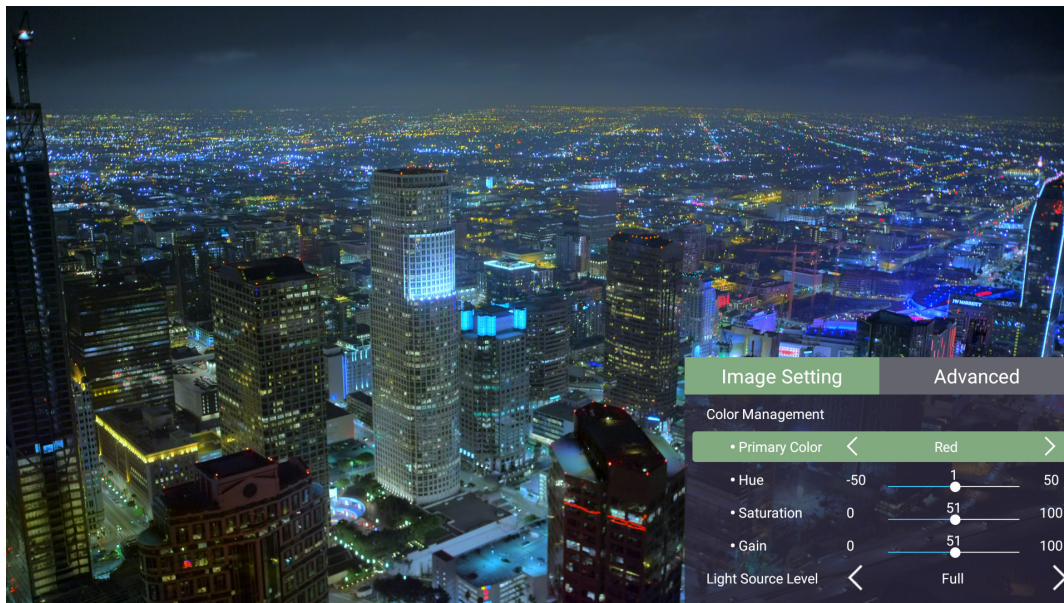

3. Utilisez ensuite les boutons **Left/Right** pour accéder au(x) sous-menu(s) et/ou régler les paramètres.



4. Appuyez sur le bouton **Return (Retour)** pour accéder au menu précédent ou quitter.

Option de menu	Description
Color Mode (Mode couleurs)	<p>Le projecteur dispose de plusieurs modes d'image prédéfinis pour vous permettre de choisir le mode adapté à votre environnement d'exploitation et au signal d'entrée.</p> <p><b><u>Brightest (Intensité élevée)</u></b> Optimise la luminosité de l'image projetée. Ce mode est adapté aux environnements où une luminosité très élevée est requise, tels que les pièces bien éclairées.</p> <p><b><u>TV</u></b> Optimisé pour regarder des sports dans des environnements bien éclairés.</p> <p><b><u>Movie (Film)</u></b> Adapté aux films colorés, aux séquences vidéo provenant de caméras numériques ou aux DV via l'entrée PC. Optimisé pour les environnements à faible luminosité.</p> <p><b><u>Gaming (Jeux)</u></b> Conçu pour jouer à des jeux vidéo.</p> <p><b><u>User (Utilisateur)</u></b> Rappelle les paramètres personnalisés de l'utilisateur.</p> <p><b><u>TV-HDR</u></b> Passe en mode HDR Picture (Image HDR) lorsqu'une source d'entrée HDR est détectée.</p> <p><b><u>Movie-HDR (Film-HDR)</u></b> Passe en mode HDR Picture (Image HDR) lorsqu'une source d'entrée HDR est détectée.</p>
Brightness (Luminosité)	<p>Plus la valeur est élevée, plus l'image est lumineuse. Des valeurs plus basses entraînent une image plus sombre.</p> <div style="display: flex; justify-content: space-around; align-items: flex-end;"> <div style="text-align: center;">  <p>-30</p> </div> <div style="text-align: center;">  <p>50</p> </div> <div style="text-align: center;">  <p>+80</p> </div> </div>

Option de menu	Description
Contrast (Contraste)	<p>Utilisez-le pour définir le niveau de crête du blanc après avoir préalablement réglé le paramètre <b>Brightness (Luminosité)</b> pour convenir à l'entrée sélectionnée et à votre environnement de visualisation.</p> <div style="text-align: center;">  </div>
Color Temp (Température de couleur)	<p>Sélectionnez le réglage de température de couleur.</p> <ul style="list-style-type: none"> <li>• 6500K : Conserve une coloration blanche normale.</li> <li>• 7500K : Une température de couleur plus élevée, plus froide que 6500K.</li> <li>• 9300K : La température de couleur la plus élevée fait apparaître l'image plus bleutée.</li> <li>• User Color (Couleur de l'utilisateur) : Régle les valeurs de rouge, vert et bleu comme souhaité.</li> <li>• Wall Color-Pink (Couleur du mur - Rose)</li> <li>• Wall Color-Yellow (Couleur du mur - Jaune)</li> <li>• Wall Color-Blue (Couleur du mur - Bleu)</li> </ul>
Saturation	<p>Désigne la quantité de cette couleur dans une image vidéo. Des valeurs inférieures produisent des couleurs moins saturées ; en fait, une valeur de « 0 » supprime complètement cette couleur de l'image. Si la saturation est trop élevée, cette couleur sera trop vive et irréaliste.</p>
Sharpness (Netteté)	<p>Une valeur élevée permet d'obtenir une image plus nette ; une valeur basse adoucit l'image.</p>
Gamma	<p>Désigne la relation entre la luminosité de la source d'entrée et de l'image.</p>

Option de menu	Description
<p>Color Management (Gestion des couleurs)</p>	<p>La fonction <b>Color Management (Gestion des couleurs)</b> ne doit être considérée que dans les installations permanentes avec des niveaux d'éclairage contrôlés, telles que les salles de réunions, les salles de conférences ou les salles de home-cinéma.</p> <div data-bbox="673 423 1243 965" data-label="Diagram"> </div> <p><b>Color Management (Gestion des couleurs)</b> fournit un ajustement fin des couleurs, permettant une reproduction des couleurs plus précise, si nécessaire.</p> <p>Si vous avez acheté un disque de test contenant différents modèles de test des couleurs, il peut être utilisé pour contrôler la présentation des couleurs sur les moniteurs, les téléviseurs, les projecteurs, etc. Vous pouvez projeter une image du disque à l'écran et accéder au menu <b>Color Management (Gestion des couleurs)</b> pour faire des réglages.</p>
<p>Light Source Level (Niveau de la source lumineuse)</p>	<p>Sélectionnez la consommation électrique appropriée de la LED.</p>
<p>Test Pattern (Motif de Test)</p>	<p>Teste la présentation des couleurs du projecteur.</p>
<p>Reset Current Color Settings (Réinitialiser les paramètres de couleur actuels)</p>	<p>Repasser les paramètres de couleur actuels à leurs valeurs par défaut.</p>

## Menu Paramètres avancés

Pour accéder au menu **Advanced (Avancé)** :

1. Appuyez sur **Setting (Paramètre)** sur la télécommande.

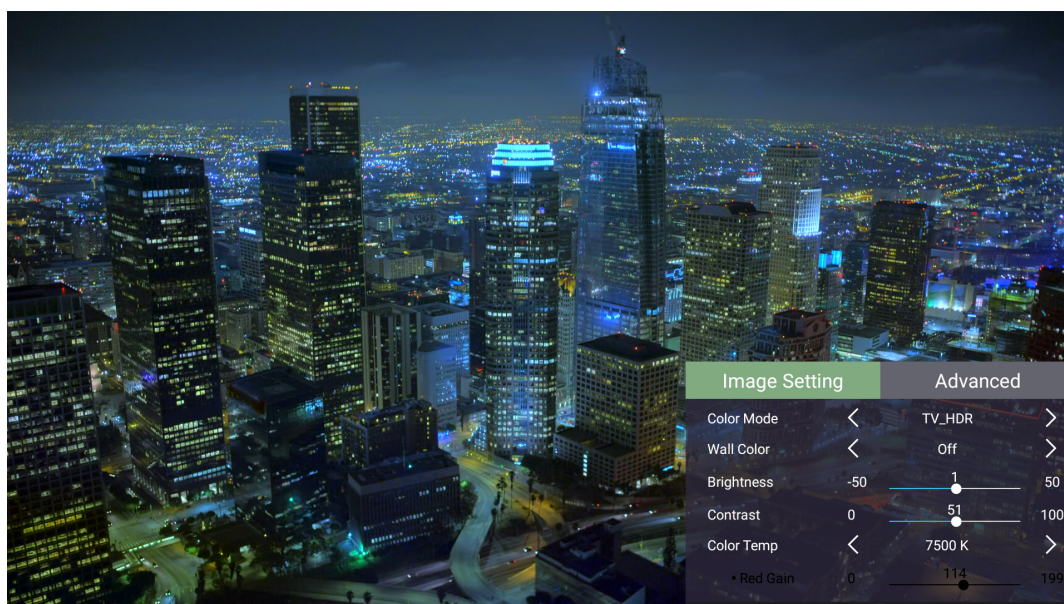

2. Appuyez sur le bouton **Right** pour accéder au menu **Advanced (Avancé)**.

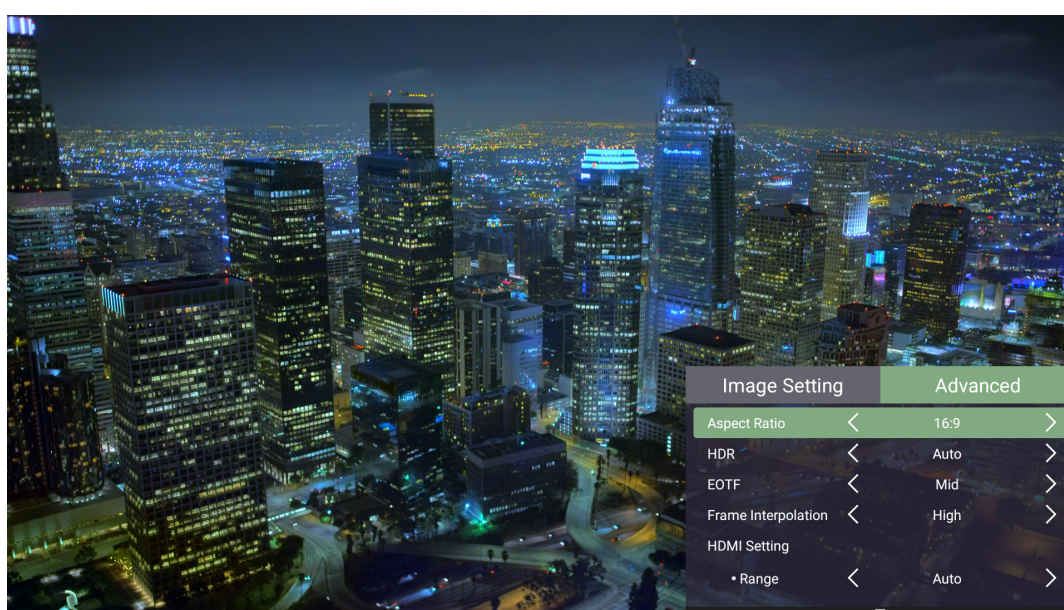

3. Utilisez les boutons **Up/Down** pour sélectionner un menu.

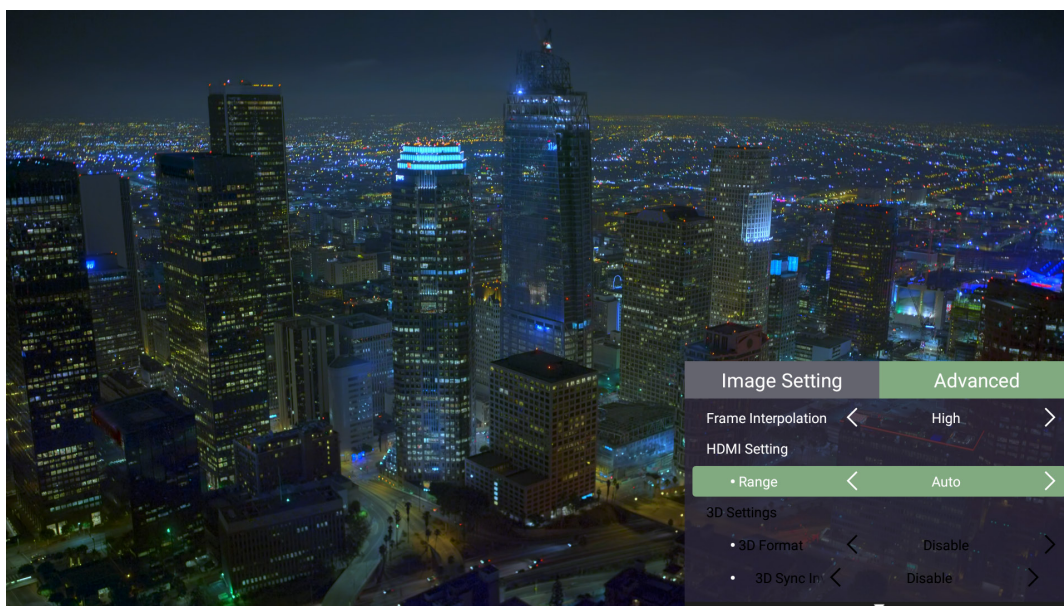

4. Utilisez ensuite les boutons **Left/Right** pour accéder au(x) sous-menu(s) et/ou régler les paramètres.

5. Appuyez sur le bouton **Return (Retour)** pour accéder au menu précédent ou quitter.



Option de menu	Description
Aspect Ratio (Rapport D'Aspect)	<p><b>Aspect Ratio (Rapport d'aspect)</b> correspond au rapport entre la largeur de l'image et sa hauteur. Le traitement numérique du signal permet aux périphériques d'affichage numérique, comme ce projecteur, d'agrandir l'image et de la mettre à l'échelle de manière dynamique, en lui donnant un aspect différent de celui du signal d'entrée.</p> <p><b>REMARQUE :</b> Prend uniquement en charge l'entrée de signal HDMI/USB-C.</p> <p><b><u>Auto</u></b> Met une image à l'échelle proportionnellement pour qu'elle soit adaptée à la résolution native dans sa largeur horizontale. Cette option est adaptée aux images en entrée qui ne sont pas au format 4:3 ou 16:9 si vous souhaitez tirer le meilleur parti de l'écran sans modifier le rapport d'aspect de l'image.</p> <p><b><u>4:3</u></b> Met une image à l'échelle pour qu'elle soit affichée au centre de l'écran avec un rapport d'aspect 4:3. Cette option est adaptée aux images 4:3, telles que les images des moniteurs d'ordinateur, des téléviseurs à définition standard et des films DVD au format 4:3, car il les affiche sans altération de leur aspect.</p> <p><b><u>16:9</u></b> Met une image à l'échelle pour qu'elle soit affichée au centre de l'écran avec un rapport d'aspect 16:9. Cette option est adaptée aux images déjà au format 16:9, telles que les images des téléviseurs haute définition.</p> <p><b><u>Native (Natif)</u></b> Projette l'image selon sa résolution d'origine et la redimensionne pour être adaptée à la zone d'affichage. Pour les signaux d'entrée avec des résolutions inférieures, l'image projetée sera affichée dans sa taille originale.</p>

Option de menu	Description
HDR	Le projecteur prend en charge les images HDR. Il peut détecter automatiquement la gamme dynamique de la source depuis les ports <b>HDMI 1</b> et <b>HDMI 2</b> et optimiser les paramètres pour reproduire des contenus dans de nombreuses conditions de luminosité.
EOTF	Ajuste automatiquement les niveaux de luminosité de votre image en fonction de la source d'entrée. Vous pouvez également sélectionner manuellement un niveau de luminosité pour afficher une meilleure qualité d'image.  <b>REMARQUE :</b> Cette fonction n'est pas disponible lorsque <b>SDR</b> est sélectionné dans le menu <b>HDR</b> .
Frame Interpolation (Interpolation de trame)	Lisse la qualité d'image des objets se déplaçant à grande vitesse. Elle est particulièrement destinée aux amateurs d'événements sportifs au rythme soutenu.
HDMI Setting (Paramètre HDMI)	<b><u>Range (Portée)</u></b> Sélectionnez une plage de couleurs adaptée en fonction de la configuration de la plage de couleurs de l'appareil de sortie connecté. <ul style="list-style-type: none"> <li>• Full (Plein) : Règle la plage de couleurs entre 0 et 255.</li> <li>• Limited (Limité) : Règle la plage de couleurs entre 15 et 235</li> <li>• Auto : Règle le projecteur pour détecter automatiquement la plage du signal d'entrée.</li> </ul>
3D Settings (Réglages 3D)	Vous permet de regarder des films, des vidéos et des événements sportifs 3D d'une manière plus réaliste en restituant la profondeur des images lorsque vous portez des lunettes 3D.  <b><u>3D Format (Format 3D)</u></b> Régalez et choisissez parmi : Automatic (Automatique), Off (Désactivé), Frame Sequential (Trame séquentielle), Frame Packing (Encapsulage de trame), Top-Bottom (Haut-Bas), Side-by-Side (Côte à côte).  <b><u>3D Sync Invert (Inverser sync 3D)</u></b> Autorise la correction si la profondeur de l'image 3D est inversé.

<b>Option de menu</b>	<b>Description</b>
Audio Settings (Paramètres audio)	Ajuste les paramètres audio.
Information (Informations)	Affiche les informations sur la source d'entrée, la résolution, le format 3D et HDR.

# Utilisation du projecteur

Cette section présente **Home Screen (Écran d'accueil)** et ses menus.

## Home Screen (Écran d'accueil)

**Home Screen (Écran d'accueil)** s'affiche chaque fois que vous démarrez le projecteur. Pour naviguer dans **Home Screen (Écran d'accueil)**, utilisez simplement les boutons directionnels de la télécommande. Vous pouvez revenir à **Home Screen (Écran d'accueil)** principal à tout moment en appuyant sur le bouton **Home (Accueil)** de la télécommande, quelle que soit la page dans laquelle vous vous trouvez.

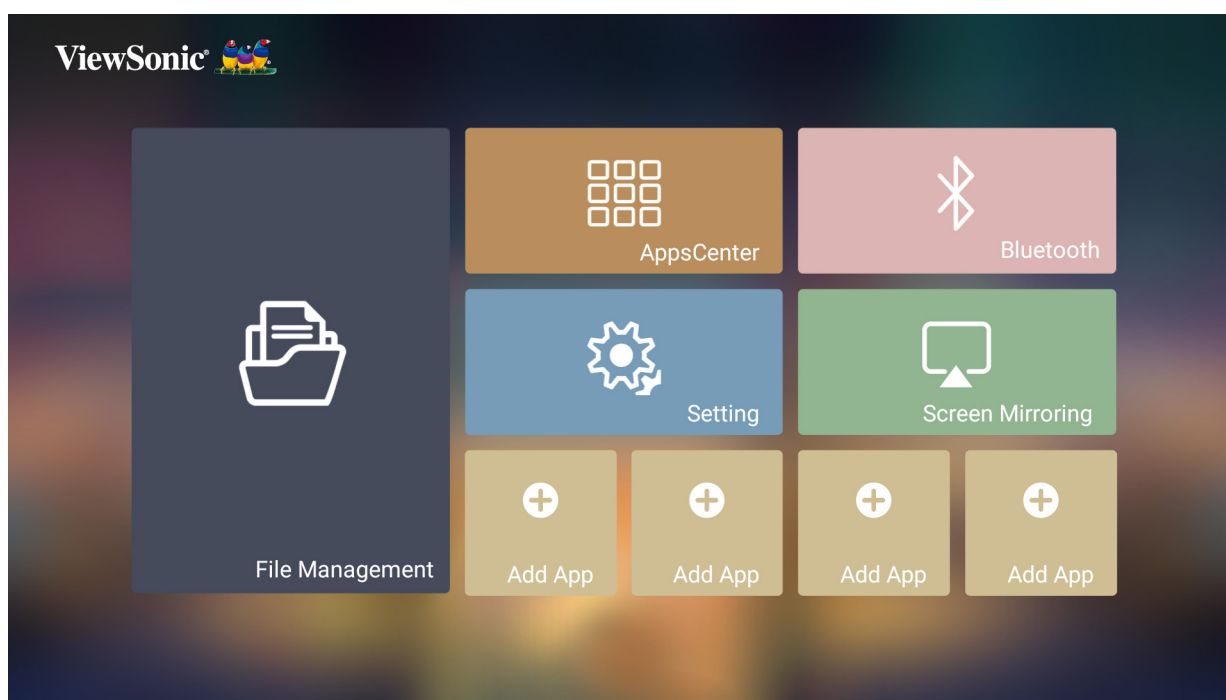

Menu	Description
File Management (Gestion des fichiers)	Fournit une interface utilisateur pour gérer les fichiers et les dossiers.
Apps Center (Centre d'applications)	Permet d'accéder et de visualiser toutes les applications que vous avez installées.
Bluetooth	Sélectionnez le mode Bluetooth approprié.
Setting (Paramètre)	Permet de gérer différentes catégories, telles que : Network settings (Paramètres réseau), Basic and Advanced settings (Paramètres de base et avancés), Date & Time (Date et heure), Firmware update (Mise à jour du firmware) et System Information (Informations système).
Screen Mirroring (Mise en miroir de l'écran)	Mettez l'écran de votre appareil personnel en miroir via le projecteur.
Add App (Ajouter une application)	Sélectionnez vos applications favorites et ajoutez-les à <b>Home Screen (Écran d'accueil)</b> .

# Home Screen (Écran d'accueil) - Arborescence du menu à l'écran (OSD)

Menu principal	Sous-menu	Option de menu		
File Management (Gestion des fichiers)				
Apps Center (Centre d'applications)				
Bluetooth				
Settings (Paramètres)	Network Settings (Paramètres de réseau)	Wi-Fi	Disable (Désactiver)	
			Enable (Activer)	SSID :
				Configure IP (Configurer IP)
				IP Adress (Adresse IP)
				Subnet Mask (Masque de sous-réseau)
				Default Gateway (Passerelle par défaut)
		DNS Server (Serveur DNS)		
		Wired LAN (LAN filaire)	Configure IP (Configurer IP)	Automatic (Automatique)
				Manual (Manuel)
			IP Adress (Adresse IP)	xxx.xxx.xxx.xxx
			Subnet Mask (Masque de sous-réseau)	xxx.xxx.xxx.xxx
			Default Gateway (Passerelle par défaut)	xxx.xxx.xxx.xxx
DNS Server (Serveur DNS)	xxx.xxx.xxx.xxx			

Menu principal	Sous-menu	Option de menu			
Settings (Paramètres)	Basic settings (Paramètres de base)	Language (Langue)	English		
			French		
			German		
			Italian		
			Spanish		
			Russian		
			繁體中文		
			簡體中文		
			日本語		
			韓語		
			Swedish		
			Dutch		
			Turkish		
			Czech		
			Portuguese		
			Thai		
			Polish		
			Finnish		
			Arabic		
			Indonesian		
		Hindi			
		Vietnam			
		Greek			
		Hungarian			
		Projector Projection (Projection du projecteur)	Front Table (Sol avant)		
			Front Ceiling (Plafond avant)		
			Rear Table (Sol arrière)		
			Rear Ceiling (Plafond arrière)		
		Keystone (Trapèze)	Auto Keystone (Trapèze auto)		Disable (Désactiver)
					Enable (Activer)
			V Keystone (Trapèze V.)		(-/+ , -40~40)
			H Keystone (Trapèze H)		(-/+ , -40~40)
			4 Corner (4 coins)		Disable (Désactiver)
	Enable (Activer)				
4 Corner Adjustment (Réglage des 4 coins)	OK				

Menu principal	Sous-menu	Option de menu			
Settings (Paramètres)	Basic settings (Paramètres de base)	Warping (Distorsion)	Warping (Distorsion)	Disable (Désactiver)	
				Enable (Activer)	
			Warping Ajustement (Ajustement de la distorsion)	OK	
		Zoom	0,8x		
			0,9x		
			1,0x		
		Focus	Manual (Manuel)	OK	
	Auto Focus (Mise au point automatique)		Disable (Désactiver)	Enable (Activer)	
	Test Pattern (Motif de Test)	OK			
	Date & Time (Date et heure)	Automatic Date & Time (Date et heure automatique)	Disable (Désactiver)		
			Enable (Activer)		
		Date			
		Time (Heure)			
		Time Zone (Fuseau horaire)			
		Time Format (Format de l'heure)	12 hours (heures)		
		24 hours (heures)			
	Firmware Upgrade (Mise à jour du micrologiciel)	Software Update Online (Mise à jour du logiciel en ligne)			
		Software Update by USB (Mise à jour du logiciel par USB)			
		OTA Reminder (Rappel OTA)	Disable (Désactiver)	Enable (Activer)	
		Software Version (Version du logiciel)			
	Advanced Settings (Réglages avancés)	Power On Source (Source de mise sous tension)	Accueil		
			HDMI 1		
			HDMI 2		
			USB-C		
		Power On/Off Ring Tone (Bip de mise sous/hors tension)	Disable (Désactiver)		
			Enable (Activer)		
	Auto Power On (Mise en marche auto)	CEC	Disable (Désactiver)	Enable (Activer)	

Menu principal	Sous-menu	Option de menu		
<b>Settings (Paramètres)</b>	Advanced Settings (Réglages avancés)	Smart Energy (Énergie intelligente)	Auto Power Off (Arrêt Auto)	Disable (Désactiver)
				10 minutes
				20 minutes
				30 minutes
			Sleep Timer (Minuteur de veille)	Disable (Désactiver)
				30 minutes
				1 hours (heure)
				2 hours (heure)
				3 hours (heure)
				4 hours (heure)
		8 hours (heure)		
		12 hours (heure)		
		Power Saving (Économie d'énergie)	Enable (Activer)	
			Disable (Désactiver)	
		Audio Settings (Paramètres audio)	Audio Mode (Mode Audio)	Movie (Film)
				Music (Musique)
				User (Utilisateur)
			120Hz	
			500Hz	
			1 500Hz	
			5 000Hz	
			10 000Hz	
		Volume audio	(-/+ , 0~50)	
Mutr (Muet)	Disable (Désactiver)			
	Enable (Activer)			
Light Source Level (Niveau de la source lumineuse)	Full (Plein)			
	Eco (Mode eco)			



Menu principal	Sous-menu	Option de menu			
<b>Settings (Paramètres)</b>	<b>Advanced Settings (Réglages avancés)</b>	High Altitude Mode (Mode haute altitude)	Disable (Désactiver)		
			Enable (Activer)		
		Reset Settings (Réinitialiser réglages)	OK		
			Cancel (Annuler)		
		Reset To Factory Default (Réinitialiser aux valeurs d'usine par défaut)	OK		
	Cancel (Annuler)				
	<b>Informations</b>	Light Source Hours (Heures de source de lumière)			
		System Version (Version du système)			
		Memory Informations (Informations mémoire)			
		Network MAC Adress (Adresse MAC réseau)			
		Wi-Fi MAC Adress (Adresse MAC Wi-Fi)			
Serial Number (Numéro de série)					
<b>Screen Mirroring (Mise en miroir de l'écran)</b>					
<b>Ajouter une application</b>					
<b>Ajouter une application</b>					
<b>Ajouter une application</b>					
<b>Ajouter une application</b>					

# Utilisation des menus

## File Management (Gestion des fichiers)

Gérez facilement les fichiers et les dossiers.

1. Sélectionner : **Home (Accueil) > File Management (Gestion de fichiers)**.

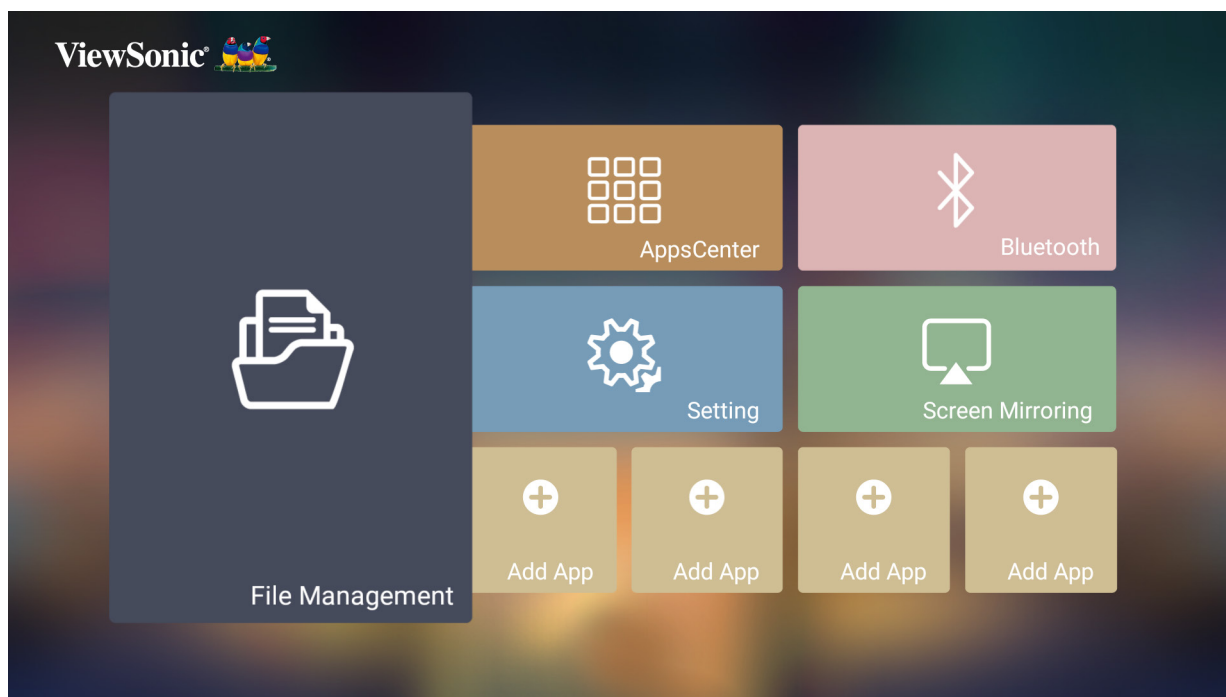

2. Sélectionnez un appareil dans la liste des sources : USB, Stockage local, microSD, etc. Utilisez les boutons de direction pour sélectionner le fichier souhaité. Appuyez ensuite sur **OK** sur la télécommande pour ouvrir le fichier sélectionné.



3. Appuyez sur le bouton **Return (Retour)** pour accéder à un niveau précédent.

**REMARQUE :** Appuyez sur le bouton **Home (Accueil)** de la télécommande pour revenir à l'écran d'accueil à tout moment.

## Comment éditer un fichier

1. Depuis **File Management (Gestion de fichiers)**, appuyez et maintenez le bouton **OK** enfoncé pendant trois (3) secondes.
2. Une case à cocher apparaît devant chaque fichier. Utilisez les boutons de direction et appuyez sur **OK** pour sélectionner un ou plusieurs fichiers.

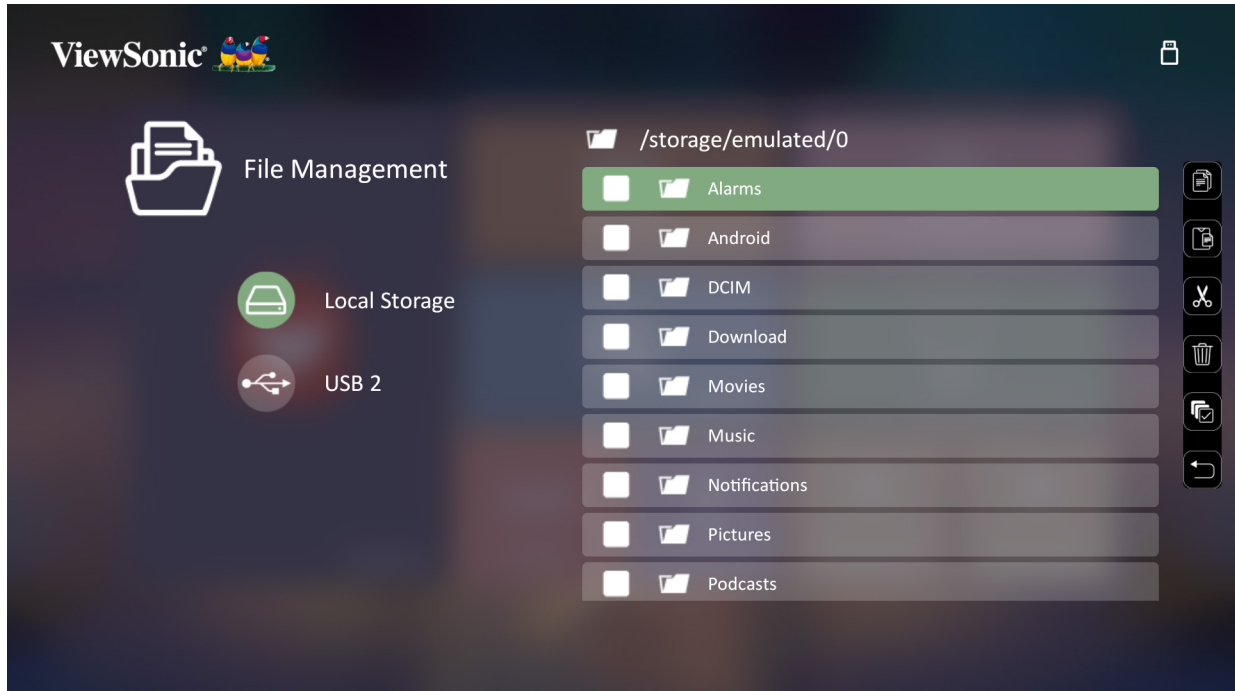



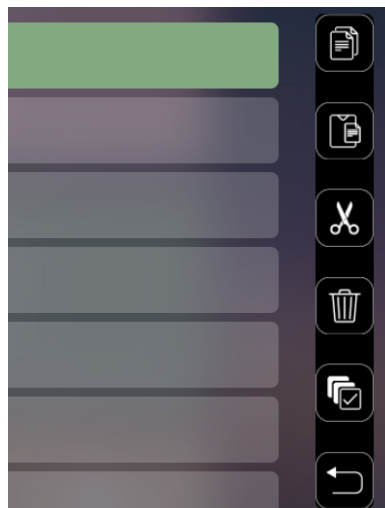



















3. En appuyant sur le bouton **Droit**, les actions Copy (Copier), Paste (Coller), Cut (Couper), Delete (Supprimer), Select All (Tout sélectionner) et Return (Retour) sont affichées.



4. Sélectionnez l'action de votre choix et appuyez sur **OK** pour l'exécuter.
5. Si vous exécutez Copy (Copier) ou Cut (Couper), sélectionnez votre dossier de destination pour terminer le processus.

## Comment utiliser les boutons de la barre de contrôle

Les boutons de la barre de contrôle apparaissent à l'écran si un fichier vidéo, musical ou photo est sélectionné pour être ouvert.

Image		Vidéo		Musique	
	Retour		Retour		Retour
	Lire		Retour		Lire
	Suivant		Lire		Pause
	Zoom avant		Pause		Suivant
	Zoom arrière		Avance rapide		Mode aléatoire
	Rotation (gauche)		Suivant		Tout répéter
	Rotation (droite)				Répéter une piste
					Liste de lecture
					Informations

## Conseils pour l'utilisation de l'USB

En cas d'utilisation de l'USB pour la lecture et/ou le stockage, veuillez noter ce qui suit :

1. Certains dispositifs de stockage USB peuvent ne pas être compatibles.
2. Si vous utilisez une rallonge USB, le périphérique USB peut ne pas reconnaître l'USB.
3. Utilisez uniquement des dispositifs de stockage USB formatés avec le système de fichiers Windows FAT32 ou NTFS.
4. Les fichiers volumineux nécessitent plus de temps pour être chargés.
5. Les données sur les dispositifs de stockage USB peuvent être endommagées ou perdues. Sauvegardez les fichiers importants.

## Formats de fichiers pris en charge

Formats Office pris en charge :

	Élément	Voyants
<b>Fonction de visualisation de documents</b>	doc/docx	Peut ouvrir et lire des documents au format doc/docx
	xls/xlsx	Peut ouvrir et lire des documents au format xls/xlsx
	ppt/pptx	Peut ouvrir et lire des documents au format ppt/pptx
	Pdf	Peut ouvrir et lire des documents au format pdf
<b>Prise en charge de la langue de l'interface</b>	Prise en charge de 44 langues pour l'interface	Anglais, Chinois simplifié, Chinois (TW), Chinois (HK), Espagnol (LA), Français (UE), Portugais (UE), Portugais (BR), Allemand, Russe, Italien, Suédois, Espagnol (UE), Coréen, Arabe, Farsi, Serbe, Bosnien, Macédonien, Bulgare, Ukrainien, Grec, Norvégien, Danois, Tchèque, Hongrois, Slovaque, Polonais, Roumain, Finnois, Estonien, Letton, Lituanien, Anglais britannique, Slovène, Croate, Turc, Vietnamien, Indonésien, Néerlandais, Malais, Thaïlandais, Hindi, Hébreu, Birman, Catalan.

Formats multimédia pris en charge :

Extension	Codec	
.avi	Video	H.264, H.265
	Audio	MP3
.mp4 .m4v .mov	Video	H.264, H.265/MPEG 4
.mkv	Video	H.264, H.265
.ts	Video	H.264, H.265, MPEG2
.trp .tp .mts .m2ts	Audio	MP3
.vob	Video	MPEG1, MPEG2
	Audio	DVD-LPCM
.mpg	Video	MPEG1

Formats photo pris en charge :

Format	Type	Résolution maximale
.jpg/.jpeg	JPEG progressif	7680 x 4320
	JPEG de base	7680 x 4320
.bmp		9600 x 6400
.png		7680 x 4320

Formats de périphériques externes connectés pris en charge :

Appareil	Taille prise en charge (Taille max.)	Format NTFS		Format FAT32		exFAT	
		Lecture	Écrire	Lecture	Écrire	Lecture	Écrire
Clé USB	256 GB	V	S/O	V	V	S/O	S/O
Disque dur USB	2 Go	V	S/O	V	V	S/O	S/O

**REMARQUE :**

- L'outil de formatage Windows 10 intégré prend uniquement en charge le format FAT32 jusqu'à 32 Go.
- La mise à niveau du firmware ne prend en charge que le format FAT32.

## Apps Center (Centre d'applications)

Affichez, lancez et désinstallez des applications.

1. Pour afficher vos applications, sélectionnez : **Home (Accueil) > Apps Center (Centre d'applications)**.

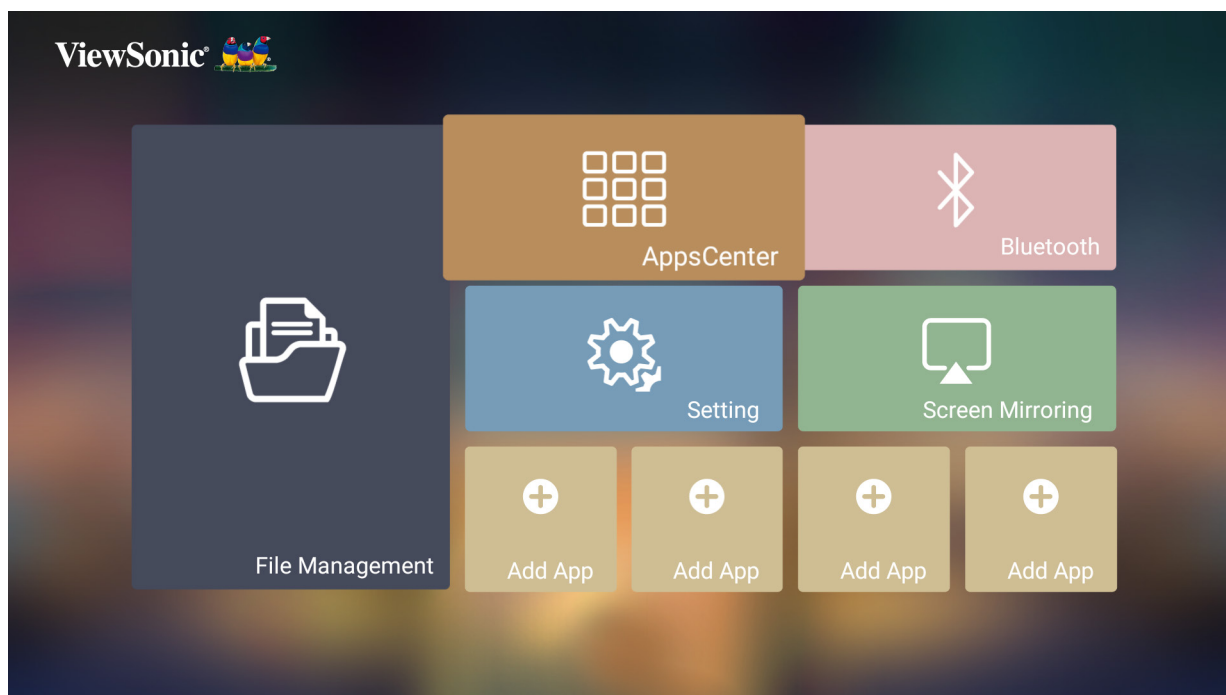

2. Utilisez les boutons de direction pour sélectionner l'application souhaitée. Appuyez ensuite sur **OK** sur la télécommande pour lancer l'application.

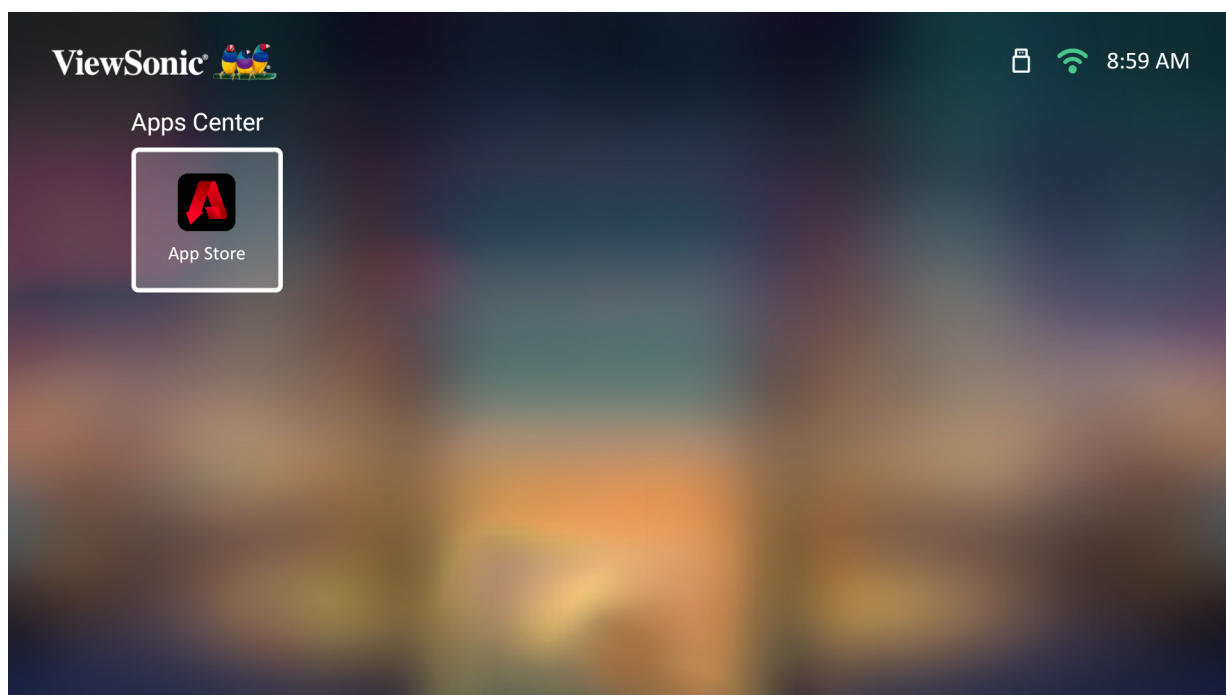

**REMARQUE :** Appuyez sur le bouton **Home (Accueil)** de la télécommande pour revenir à **Home Screen (Écran d'accueil)** à tout moment.

## App Store ViewSonic

Utilisez les boutons de direction pour naviguer dans les options du menu. Lorsque vous trouvez l'application de votre choix, appuyez sur le bouton **OK** de la télécommande pour installer l'application.

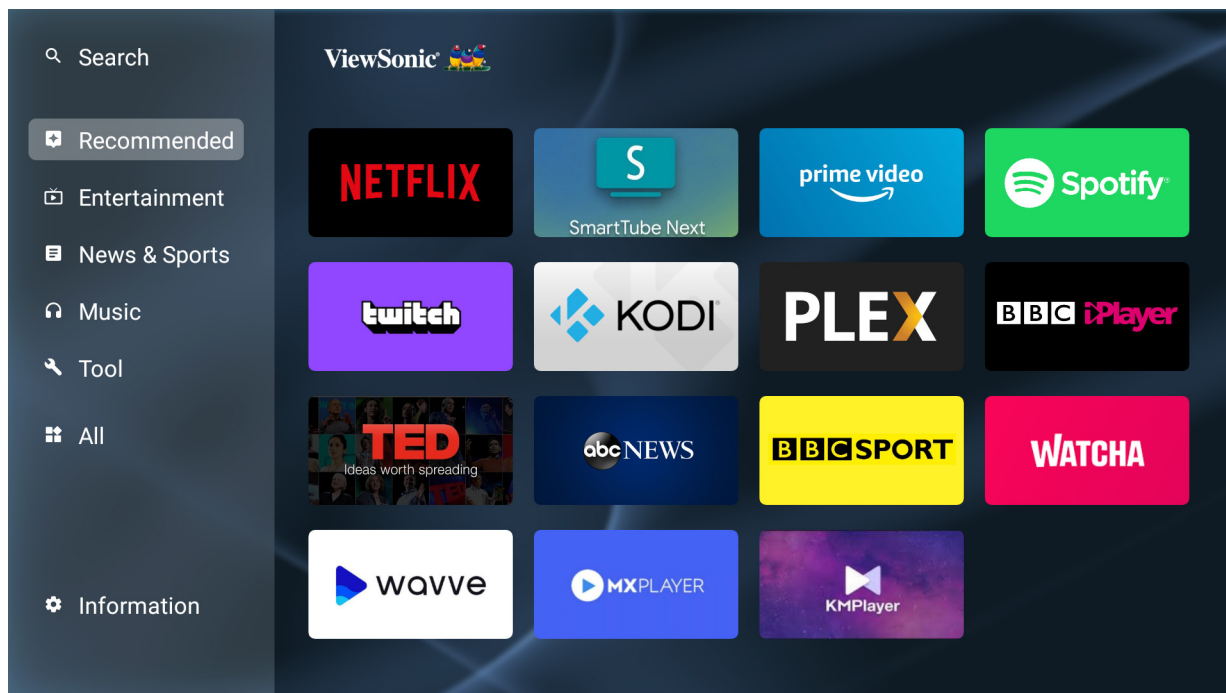

### REMARQUE :

- Les utilisateurs peuvent installer des applications tierces par fichier .apk dans **File Management (Gestion de fichiers)**. Cependant, certaines applications tierces peuvent présenter des problèmes de compatibilité.
- Les applications non préchargées par ViewSonic peuvent ne pas être compatibles ni fonctionner correctement.
- Certaines applications peuvent nécessiter un clavier et une souris.
- Certaines applications peuvent être spécifiques à une région.



## Pour désinstaller des applications

1. Ouvrez l'**Apps Center (Centre d'applications)** en sélectionnant : **Home (Accueil) > Apps Center (Centre d'applications)**.
2. Utilisez les boutons directionnels pour sélectionner l'application souhaitée.
3. Appuyez et maintenez le bouton **OK** de la télécommande enfoncé pendant trois (3) secondes. La boîte de dialogue ci-dessous apparaît :

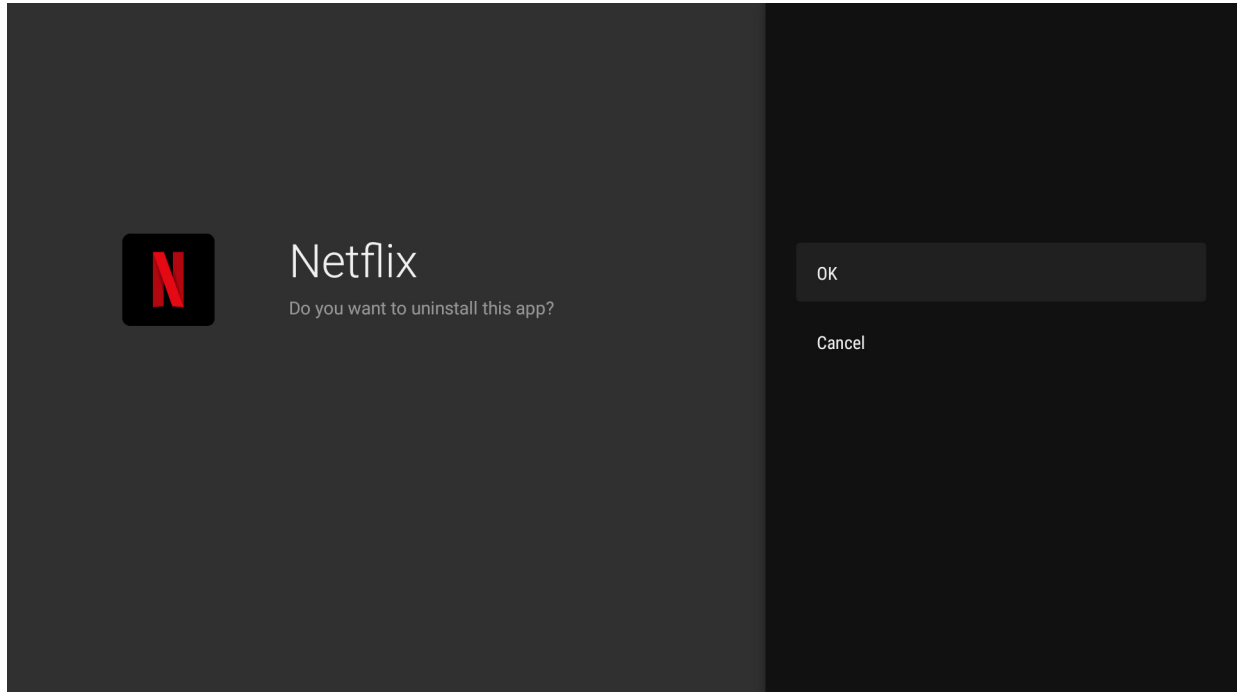

4. Sélectionnez **OK** pour désinstaller l'application.

**REMARQUE :** Appuyez sur le bouton **Home (Accueil)** de la télécommande pour revenir à **Home Screen (Écran d'accueil)** à tout moment.

## Bluetooth

Le projecteur est équipé de Bluetooth, qui permet à l'utilisateur de connecter son appareil sans fil pour la lecture audio. Pour plus d'informations, consultez la page page 23.

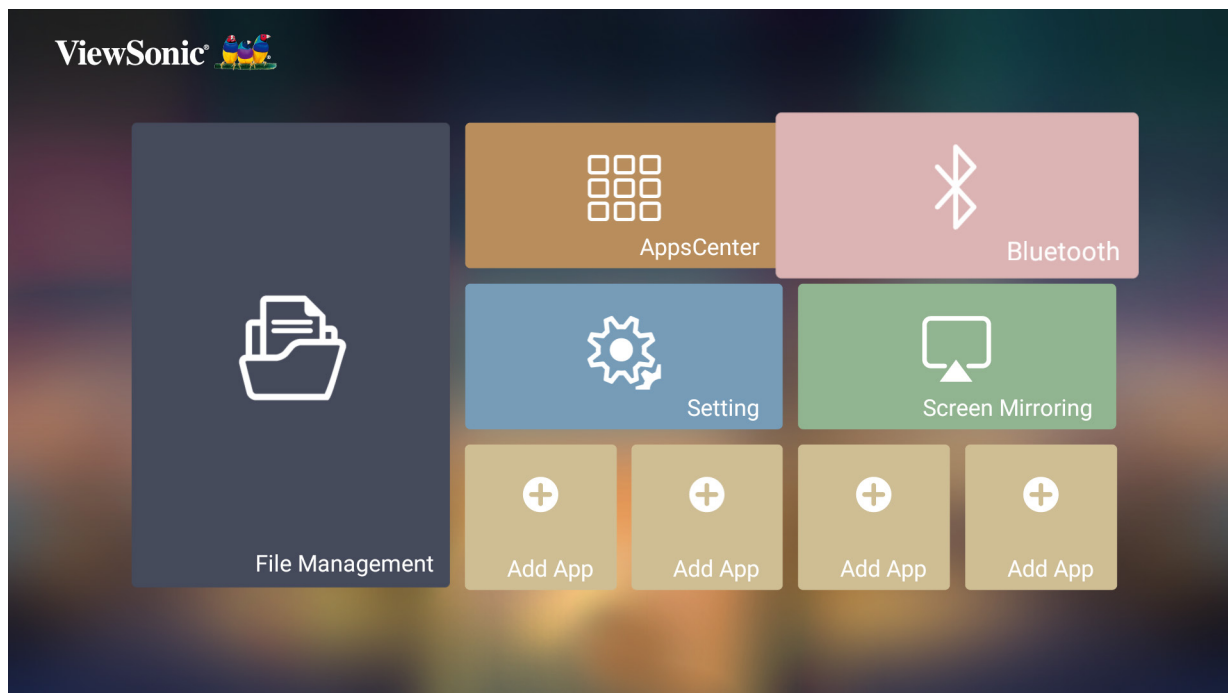

## Setting (Paramètre)

Dans **Setting (Paramètre)**, vous pouvez régler les paramètres Network (Réseau), Basic (De base) et Advanced (Avancés), Date & Time (Date et heure), Firmware Update (Mise à jour du firmware) et visualiser des informations.

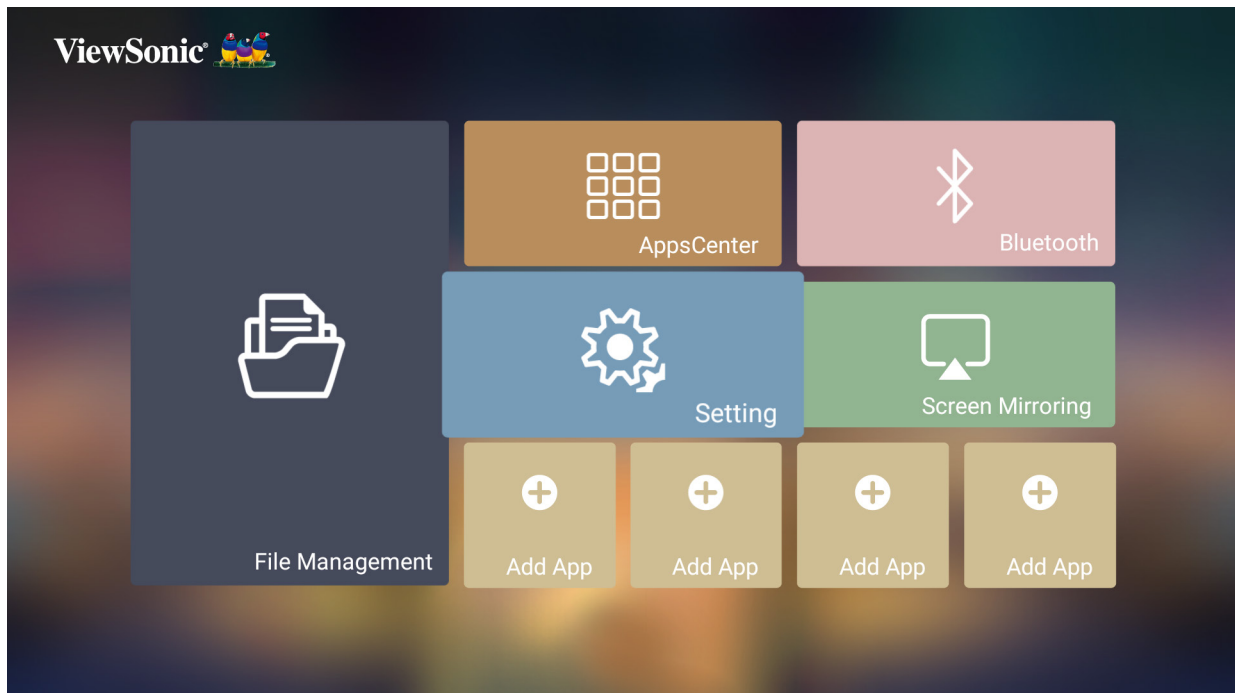

## Network Settings (Paramètres de réseau)

1. Sélectionner : **Home (Accueil) > Setting (Paramètre) > Network Settings (Paramètres réseau).**

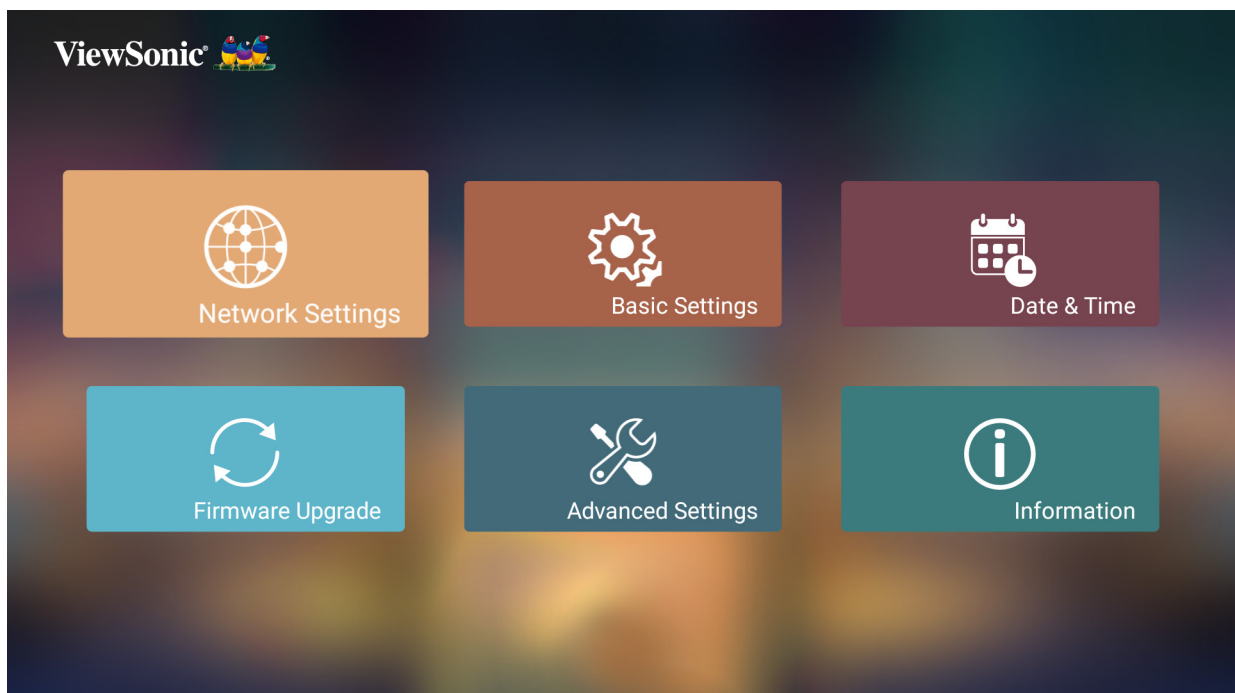

2. Choisissez l'une des options disponibles : Wi-Fi ou Wired LAN (Réseau local filaire).



3. Pour configurer une connexion LAN filaire ou sans fil, consultez « Connexion à des réseaux » à la page 26.

## Basic settings (Paramètres de base)

1. Sélectionner : **Home (Accueil) > Setting (Paramètre) > Basic Settings (Paramètres de base)**.

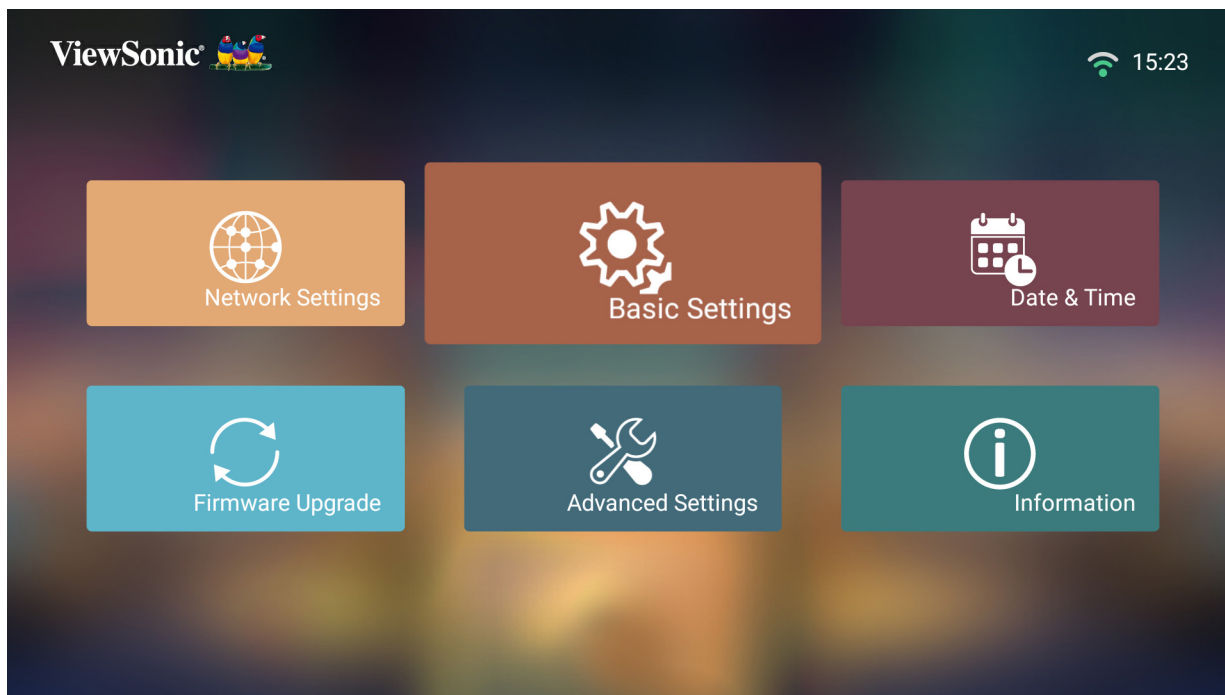

2. Utilisez les boutons **Haut** et **Bas** pour sélectionner l'option souhaitée et appuyez sur **OK**. Utilisez ensuite les boutons **Gauche** et **Droit** pour faire des réglages ou des sélections.

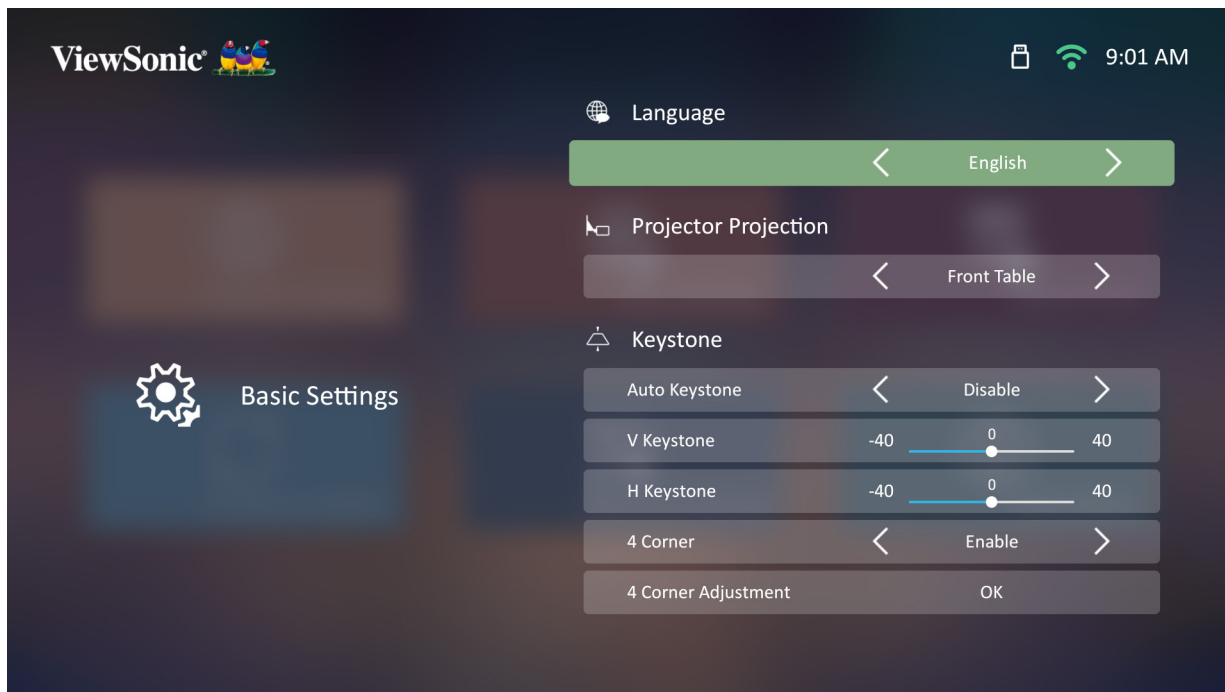

3. Pour revenir à un menu précédent, appuyez sur le bouton **Return (Retour)**.

Menu	Description
Language (Langue)	Sélectionnez la langue de votre choix
Projector Projection (Position du projecteur)	Sélectionnez la position de projection préférée.
Trapèze	<p>Ajustez la distorsion trapézoïdale de l'image à l'écran.</p> <p><u>Auto Keystone (Trapèze auto)</u> Fournit une image rectangulaire à l'écran en ajustant automatiquement le nombre du trapèze en cas de présence d'une image trapézoïdale à l'écran causée par l'inclinaison du projecteur.</p> <p><b>Enable (Activer)</b> : Règle automatiquement le nombre du trapèze.</p> <p><b>Disable (Désactiver)</b> : Permet de régler manuellement le nombre du trapèze.</p> <p><u>Horizontal Keystone (Trapèze Hor.)</u> Le trapèze peut être réglé horizontalement manuellement.</p> <p><u>Vertical Keystone (Trapèze Vert.)</u> Le trapèze peut être réglé verticalement manuellement.</p> <p><u>4 Corner Adjustment (Réglage des 4 coins)</u> Réglez chaque coin individuellement pour une flexibilité de projection maximale.</p>
Warping (Distorsion)	Ajustement de l'image pour les surfaces incurvées.
Zoom	Ajuste le réglage du zoom numérique.
Focus	<p>Permet de régler la mise au point de l'image à l'écran. Utilisez les boutons <b>Directional (directionnels)</b> de la télécommande pour régler la mise au point.</p> <p><b>REMARQUE</b> : Si <b>Auto Focus</b> (Mise au point automatique) est activé, le projecteur met au point automatiquement l'image à l'écran lors de l'activation ou lors de l'ajustement de la position ou de l'angle.</p>
Test Pattern (Motif de Test)	Testez la présentation des couleurs du projecteur et/ou réglez la mise au point de l'image projetée.

## Date & Time (Date et heure)

Permet de régler la date, l'heure, le fuseau horaire et le format de l'heure.

**REMARQUE :** L'heure est affichée dans le coin supérieur droit après connexion à Internet.

1. Sélectionner : **Home (Accueil) > Setting (Paramètre) > Date & Time (Date et heure).**

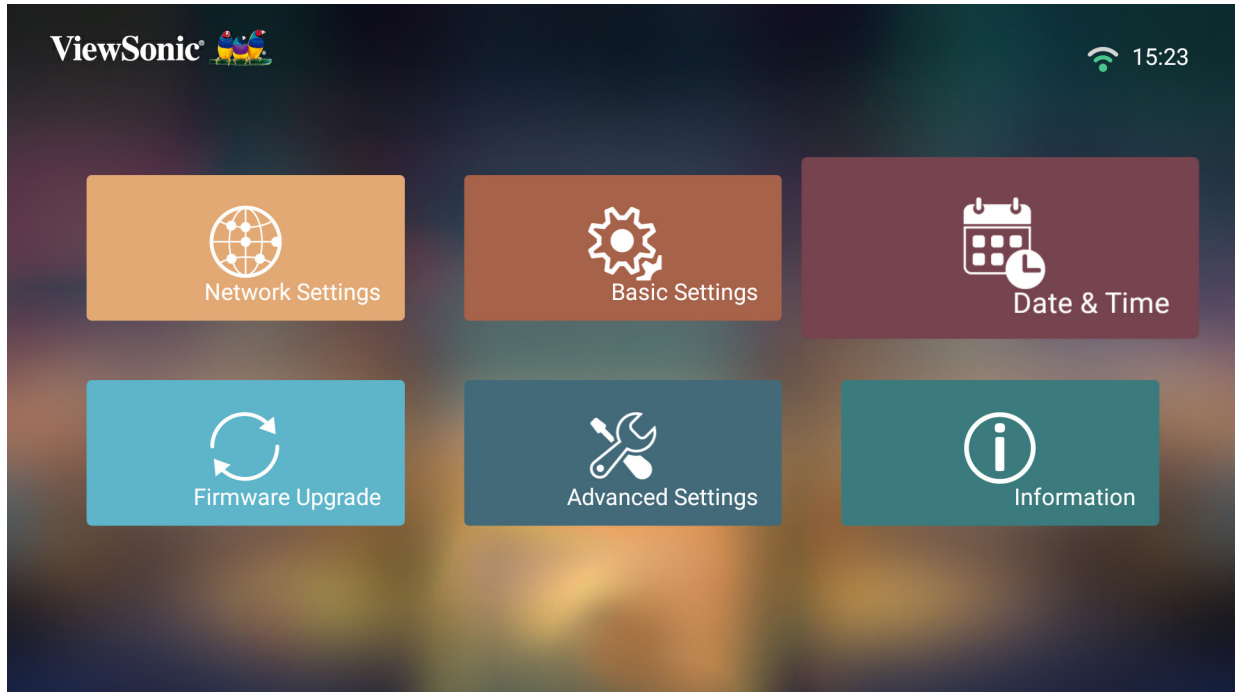

2. Utilisez les boutons **Haut** et **Bas** pour sélectionner l'option souhaitée et appuyez sur **OK**. Utilisez ensuite les boutons **Gauche** et **Droit** pour faire des réglages ou des sélections.

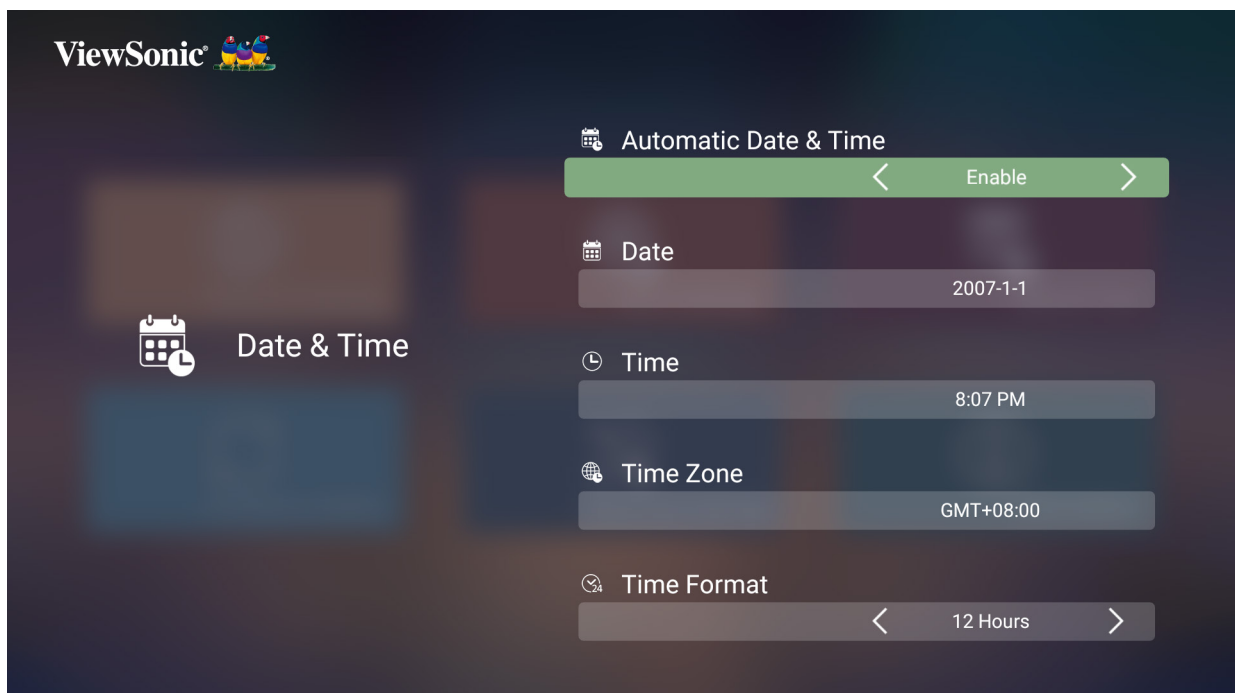

Menu	Description
Automatic Date & Time (Date et heure automatique)	<p>Les utilisateurs peuvent synchroniser automatiquement la date et l'heure après s'être connectés à Internet.</p> <p><b><u>Enable (Activer)</u></b> Active la synchronisation.</p> <p><b><u>Disable (Désactiver)</u></b> Désactive la synchronisation.</p>
Date	Ajuste automatiquement la date une fois connecté à un réseau.
Time (Heure)	Ajuste automatiquement l'heure une fois connecté à un réseau.
Time Zone (Fuseau horaire)	Sélectionnez l'emplacement de votre choix.
Time Format (Format de l'heure)	<p>Sélectionnez un autre format d'affichage de l'heure.</p> <p><b><u>12 hours (heures)</u></b> Horloge au format 12 heures.</p> <p><b><u>24 hours (heures)</u></b> Horloge au format 24 heures.</p>



## Firmware Upgrade (Mise à jour du micrologiciel)

Les utilisateurs peuvent mettre à jour le firmware par Internet ou USB et vérifier le numéro de la version.

**REMARQUE :** Ne débranchez pas le cordon d'alimentation, l'USB et ne vous déconnectez pas d'Internet pendant le processus de mise à niveau.

1. Avant d'accéder au menu **Firmware Upgrade (Mise à niveau du firmware)**, assurez-vous que le projecteur est connecté à Internet.
2. Pour accéder au menu, sélectionnez : **Home (Accueil) > Setting (Paramètre) > Firmware Upgrade (Mise à niveau du firmware)**.

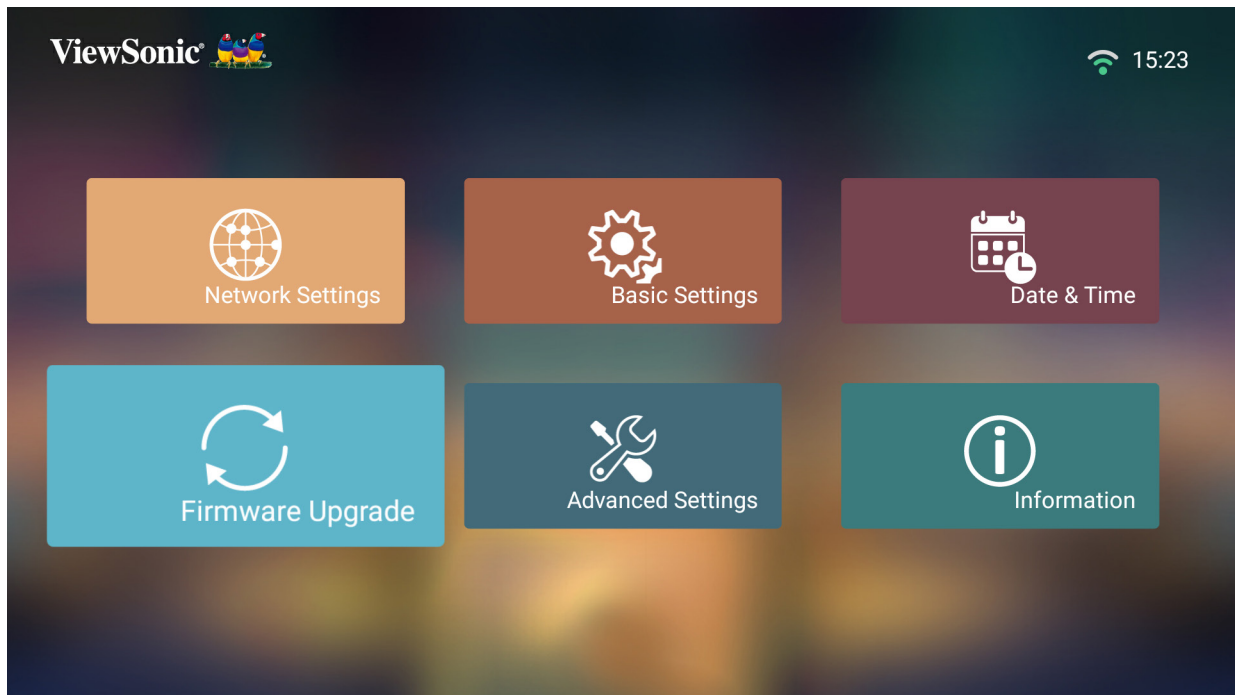

## Firmware Update Online (Mise à jour du firmware en ligne)

1. Allez dans : **Home (Accueil) > Setting (Paramètre) > Firmware Upgrade (Mise à niveau du firmware) > Software Update (Mise à jour du logiciel) Online (En ligne)**.

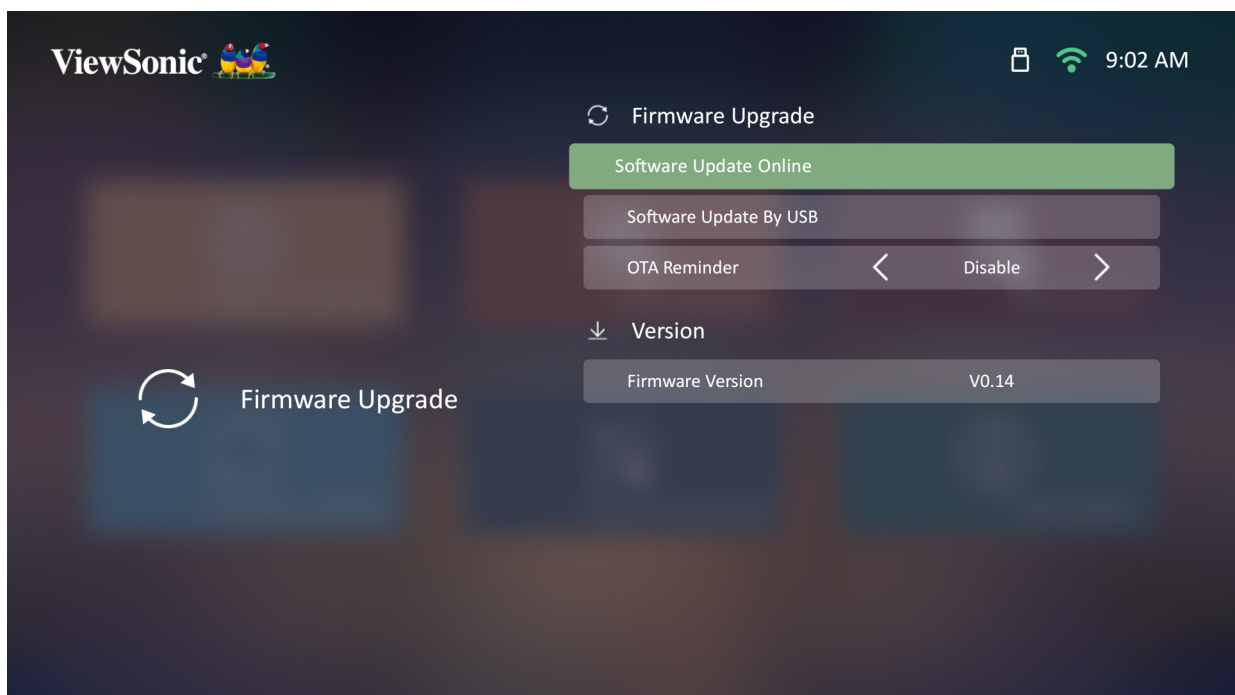

2. Sélectionnez **Enter (Entrée)** en appuyant sur **OK** sur la télécommande.
3. Le système vérifie le site Web de ViewSonic (OTA) et affiche le message de dialogue ci-dessous en cas de présence d'un nouveau firmware.



4. Après avoir sélectionné **Yes (Oui)**, une barre d'avancement apparaît lorsque le processus de mise à jour commence.

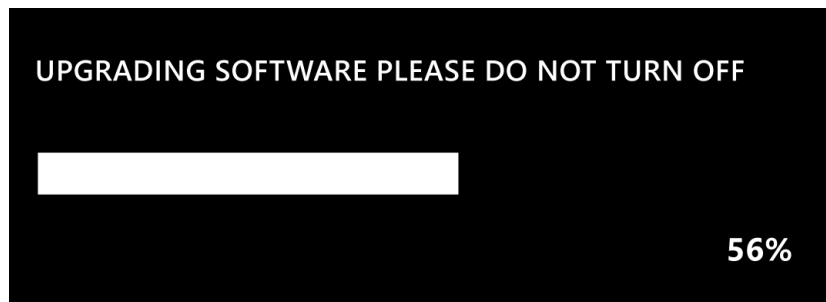

5. Après avoir atteint 100 %, le projecteur redémarre et l'écran devient noir pendant quelques minutes. L'ensemble du processus prend environ 10 minutes.
6. Après avoir mis à jour le firmware, le redémarrage du projecteur prend quelques minutes.

## Mise à jour du firmware via USB avec le format FAT32

**REMARQUE :** Format NTFS, en lecture seule.

1. Téléchargez la dernière version depuis le site Web de ViewSonic et copiez le fichier sur un périphérique USB.
2. Branchez le périphérique USB au projecteur, puis accédez à : **Home (Accueil) > Setting (Paramètre) > Firmware Upgrade (Mise à niveau du firmware) > Software Update By USB (Mise à jour du logiciel Par USB)**.
3. Sélectionnez **Enter (Entrée)** en appuyant sur **OK** sur la télécommande.
4. Le système détecte la version du firmware et affiche le message de dialogue ci-dessus.
5. Après avoir sélectionné **Yes (Oui)**, une barre d'avancement apparaît lorsque le processus de mise à jour commence.
6. Après avoir atteint 100 %, le projecteur redémarre et l'écran devient noir pendant quelques minutes. L'ensemble du processus prend environ 10 minutes.
7. Après avoir mis à jour le firmware, le redémarrage du projecteur prend quelques minutes.

## Advanced Settings (Réglages avancés)

1. Sélectionner : **Home (Accueil) > Setting (Paramètre) > Advanced Settings (Paramètres avancés).**

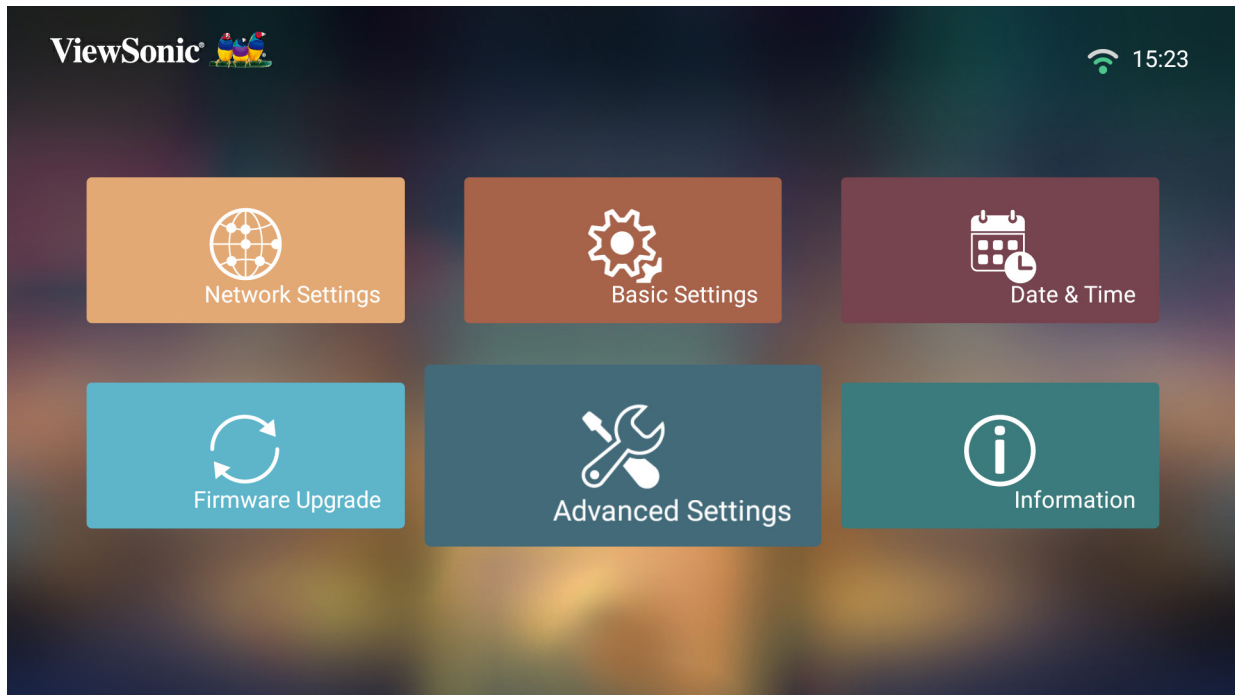

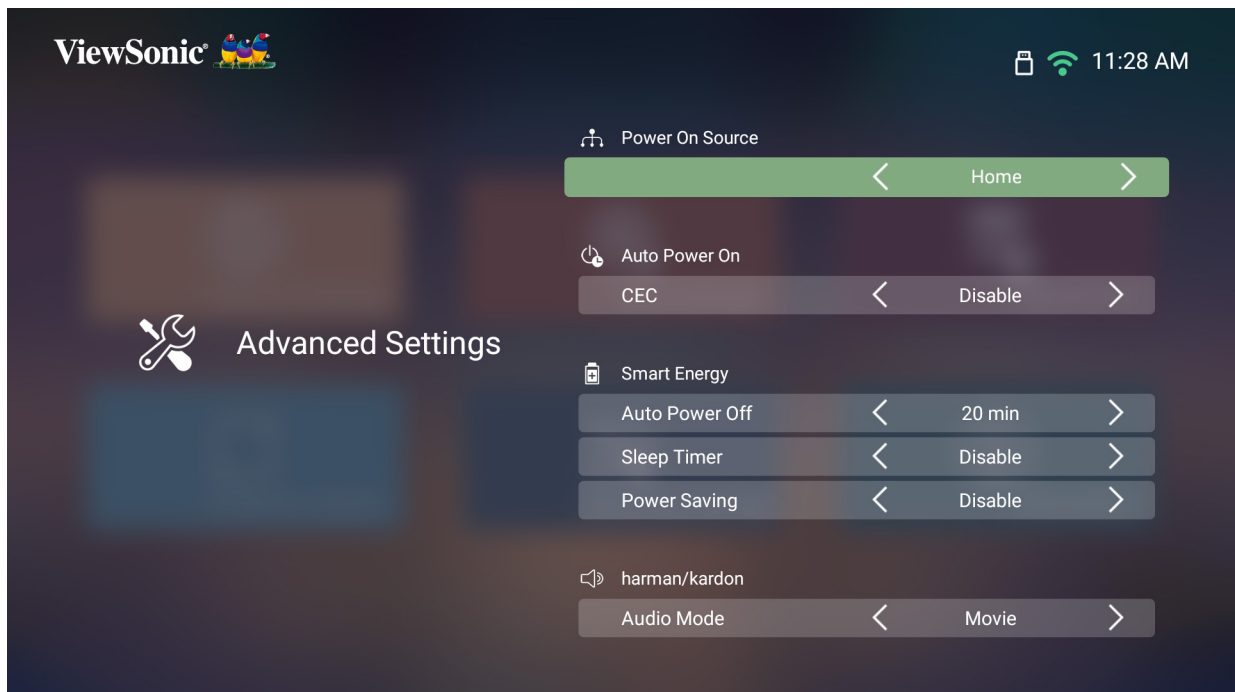

2. Utilisez les boutons **Haut** et **Bas** pour sélectionner l'option souhaitée et appuyez sur **OK**. Utilisez ensuite les boutons **Gauche** et **Droit** pour faire des réglages ou des sélections.



3. Pour revenir à un menu précédent, appuyez sur le bouton **Return (Retour)**.

Menu	Description
Power On Source (Source de mise sous tension)	Permet à l'utilisateur d'accéder à la source souhaitée directement après avoir allumé le projecteur.
Power On/Off (Bip de mise sous/hors tension)	Active ou désactive la sonnerie de mise sous/hors tension.
Auto Power On (Mise en marche auto)	<p><b>CEC</b> Ce projecteur prend en charge la fonction CEC (Consumer Electronics Control) pour un fonctionnement synchronisé de la mise sous/hors tension via la connexion HDMI. Autrement dit, si un appareil qui prend également en charge la fonction CEC est connecté à l'entrée HDMI du projecteur, lorsque le projecteur est mis hors tension, l'appareil connecté est également mis hors tension automatiquement. Lorsque l'appareil connecté est mis sous tension, le projecteur est automatiquement mis sous tension.</p> <p><b>REMARQUE :</b> Assurez-vous que la fonction CEC est activée sur le projecteur et l'appareil connecté. Si le projecteur ne se met pas automatiquement sous tension, veuillez d'abord éteindre le projecteur, pour permettre son fonctionnement.</p>
Smart Energy (Énergie intelligente)	<p><b><u>Auto Power Off (Arrêt Auto)</u></b> Le projecteur peut s'éteindre automatiquement après une durée définie si aucune source d'entrée n'est détectée.</p> <p><b><u>Sleep Timer (Minuteur de veille)</u></b> S'éteint automatiquement après une durée définie.</p> <p><b><u>Power Saving (Économie d'énergie)</u></b> Réduit la consommation électrique si aucune source d'entrée n'est détectée après cinq (5) minutes.</p>

Menu	Description
<p>Auto Settings (Paramètres audio)</p>	<p><b><u>Audio Mode (Mode Audio)</u></b></p> <ul style="list-style-type: none"> <li>• <b>Movie (Film)</b> : Mode audio par défaut.</li> <li>• <b>Music (Musique)</b> : Optimisé pour la lecture de musique.</li> <li>• <b>User (Utilisateur)</b> : Permet à l'utilisateur de personnaliser l'égaliseur audio.</li> </ul> <p><b>REMARQUE</b> : En mode Custom (Personnalisé), 120 Hz, 500 Hz, 1500 Hz, 5000 Hz et 10 000 Hz peuvent être sélectionnés.</p>  <p><b><u>Audio Volume (Volume audio)</u></b> Règle le volume de 0 à 50.</p> <p><b><u>Mute (Muet)</u></b> Coupe ou active le volume.</p>
<p>Light Source Level (Niveau de la source lumineuse)</p>	<p>Sélectionnez la consommation électrique appropriée de la LED.</p> <p><b><u>Full (Plein)</u></b> 100 %</p> <p><b><u>Eco (Mode eco)</u></b> 70 %</p>

Menu	Description
<p>High Altitude Mode (Mode haute altitude)</p>	<p>Il est recommandé d'utiliser le mode Haute altitude lorsque votre environnement est entre 1 500 et 3 000 m au-dessus du niveau de la mer et la température comprise entre 5°C et 25°C.</p>  <p><b>REMARQUE :</b> Si vous utilisez ce projecteur dans des conditions extrêmes autres que celles mentionnées ci-dessus, il peut présenter des symptômes d'arrêt automatique afin d'éviter une surchauffe. Dans ce cas, vous pouvez éliminer ces symptômes en sélectionnant le mode Haute altitude. Cependant, il n'est pas garanti que le projecteur puisse fonctionner dans toutes les conditions difficiles ou extrêmes.</p>
<p>Reset Setting (Réinitialiser réglages)</p>	<p>Réinitialise les paramètres aux valeurs par défaut.</p> <p><b>REMARQUE :</b> Language (Langue), High Altitude Mode (Mode haute altitude), Projector Position (Position du projecteur), Network Settings (Paramètres réseau), All installed Apps in the Apps Center (Toutes les applications installées dans le Centre d'applications), Add App (Ajouter une application), Bluetooth, Keystone (Trapèze), Warping (Distorsion), 4 Corner Adjustment (Réglage des 4 coins) et Light Source Hours (Heures de la source lumineuse) restent inchangés.</p>
<p>Reset to Factory Default (Réinitialiser aux valeurs d'usine par défaut)</p>	<p>Effectue une réinitialisation aux valeurs d'usine.</p> <p><b>REMARQUE :</b> Les heures de la source lumineuse restent inchangées.</p>

## Information (Informations)

1. Sélectionner : **Home (Accueil) > Setting (Paramètre) > Information (Informations)**.

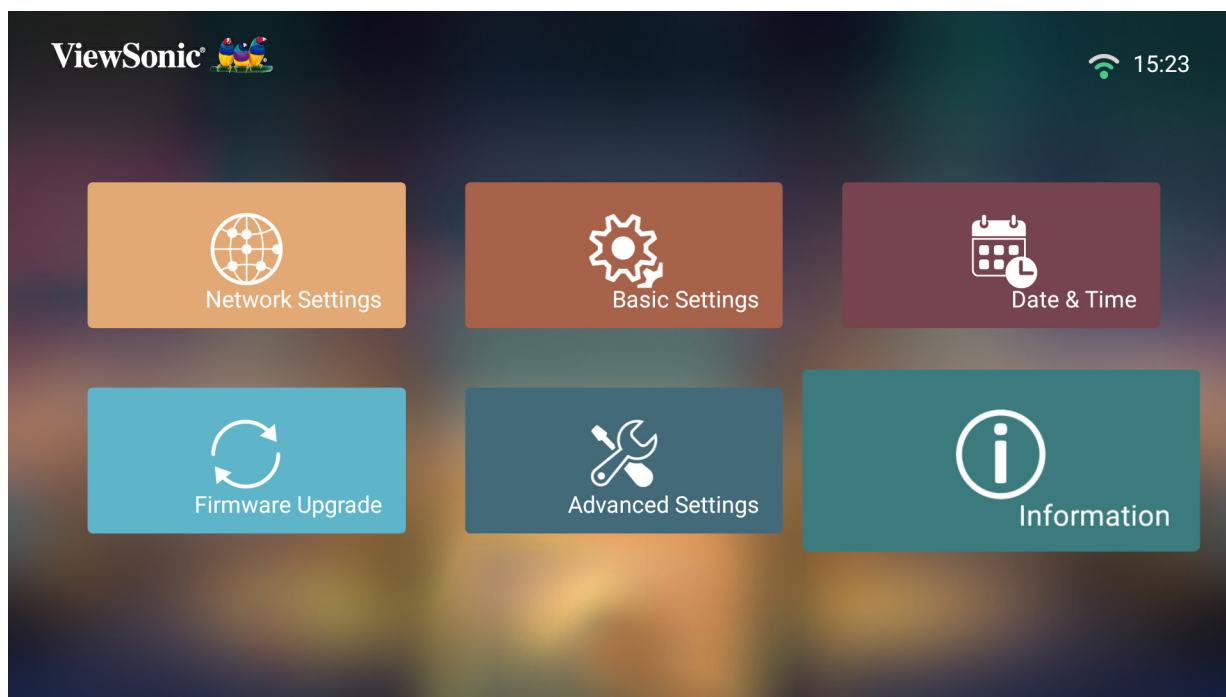

2. Affiche le statut et les informations système.

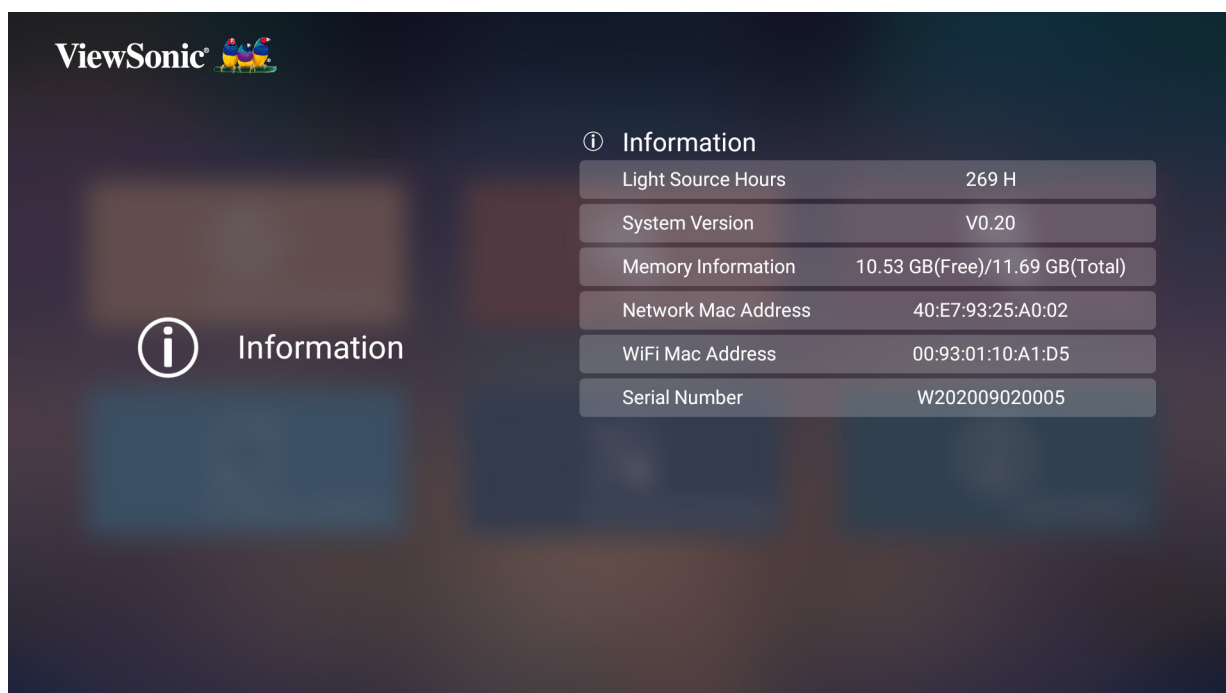

**REMARQUE :** Appuyez sur le bouton **Home (Accueil)** de la télécommande pour revenir à l'**écran d'accueil** à tout moment.



## Screen Mirroring (Mise en miroir de l'écran)

Mettez l'écran de votre appareil personnel en miroir. Pour configurer la mise en miroir d'écran sans fil, consultez page 31.

**REMARQUE :** Assurez-vous que votre appareil est connecté au même réseau que le projecteur.

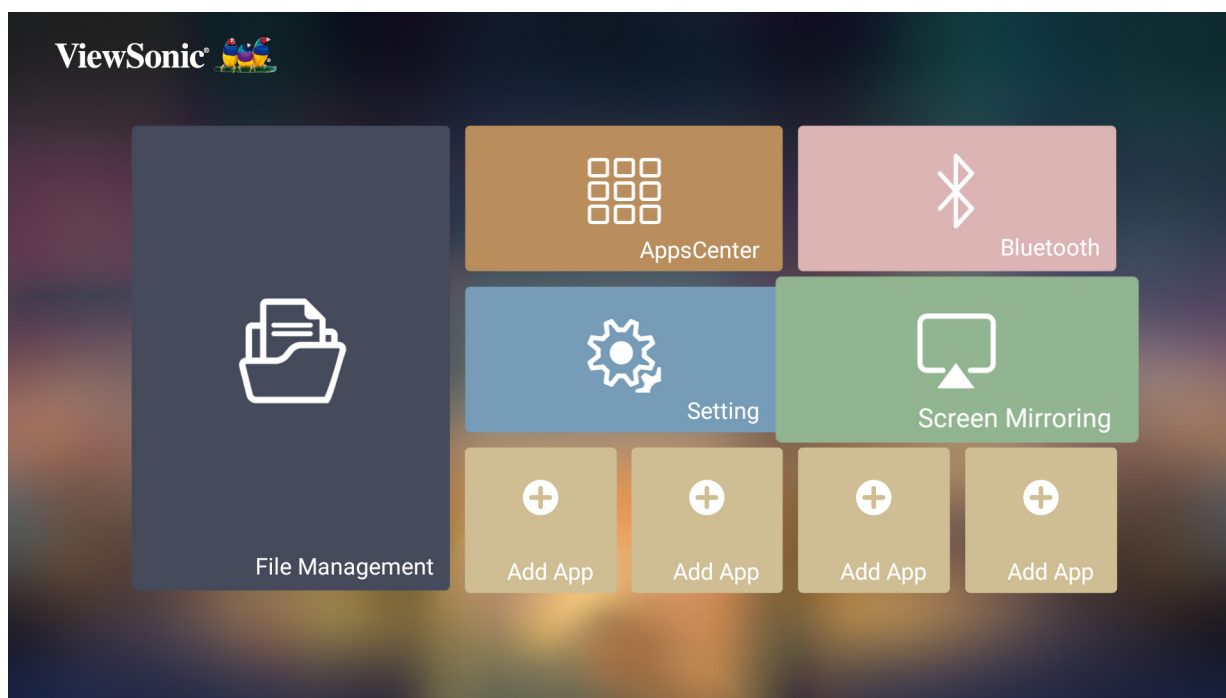

## Adding Apps (Ajouter des applications)

Ajoutez vos applications favorites à **Home Screen (Écran d'accueil)**.

1. Depuis **Home Screen (Écran d'accueil)**, sélectionnez **Add App (Ajouter une application)** puis appuyez sur **OK** sur la télécommande.

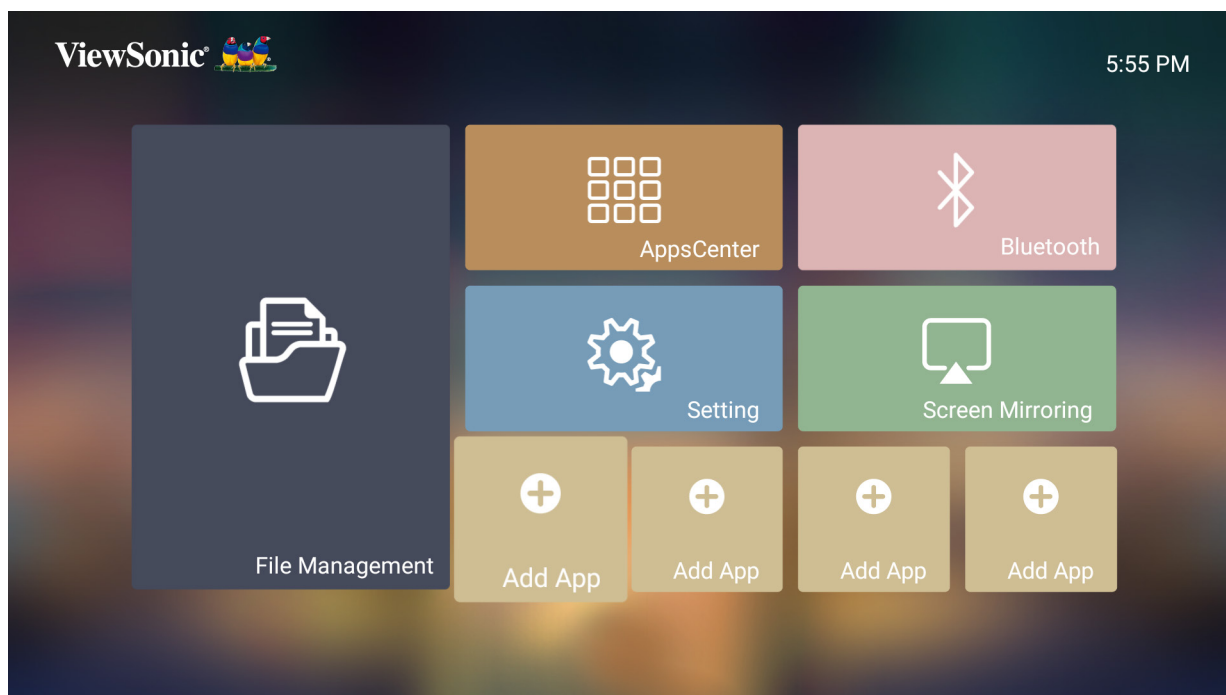

2. Utilisez les boutons directionnels pour sélectionner l'application souhaitée et appuyez sur **OK**.

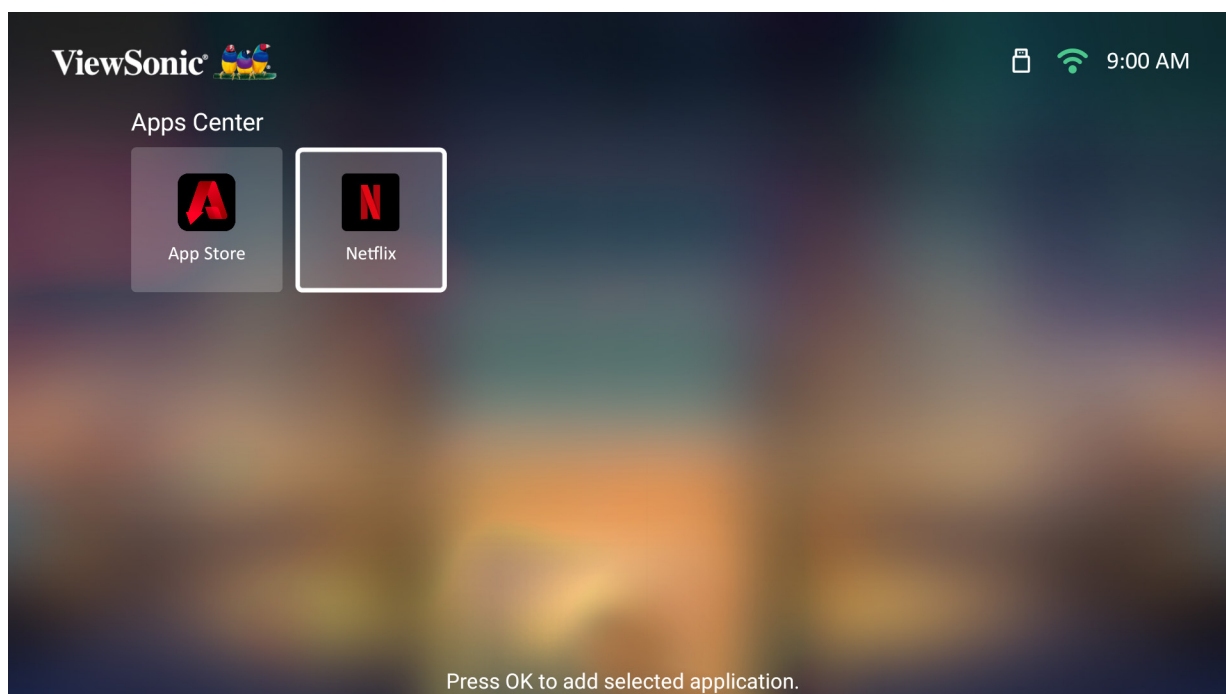

3. À présent, votre application favorite apparaît sur **Home Screen (Écran d'accueil)**.

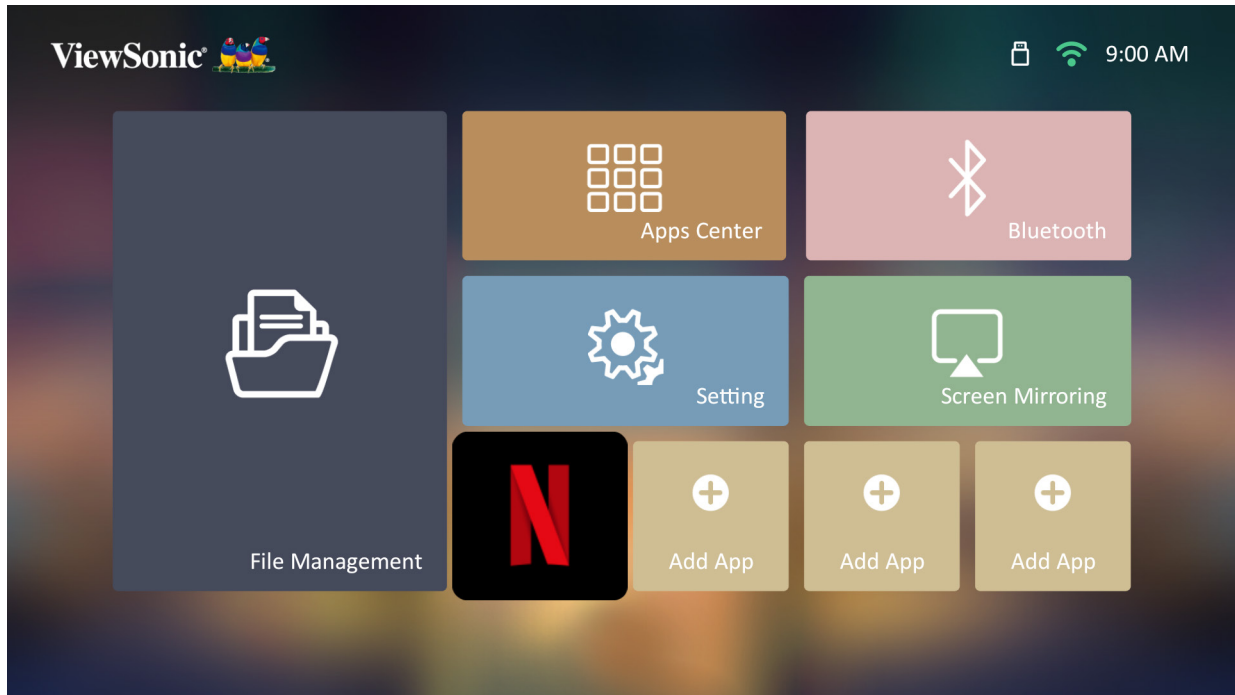

### Supprimer des applications depuis l'écran d'accueil

1. Depuis **Home Screen (Écran d'accueil)**, sélectionnez l'application que vous souhaitez supprimer, appuyez et maintenez **OK** enfoncé pendant trois (3) secondes.
2. Le message « Do you want to Delete this application from My Favorites? (Souhaitez-vous supprimer cette application de Mes favoris ?) » apparaît.

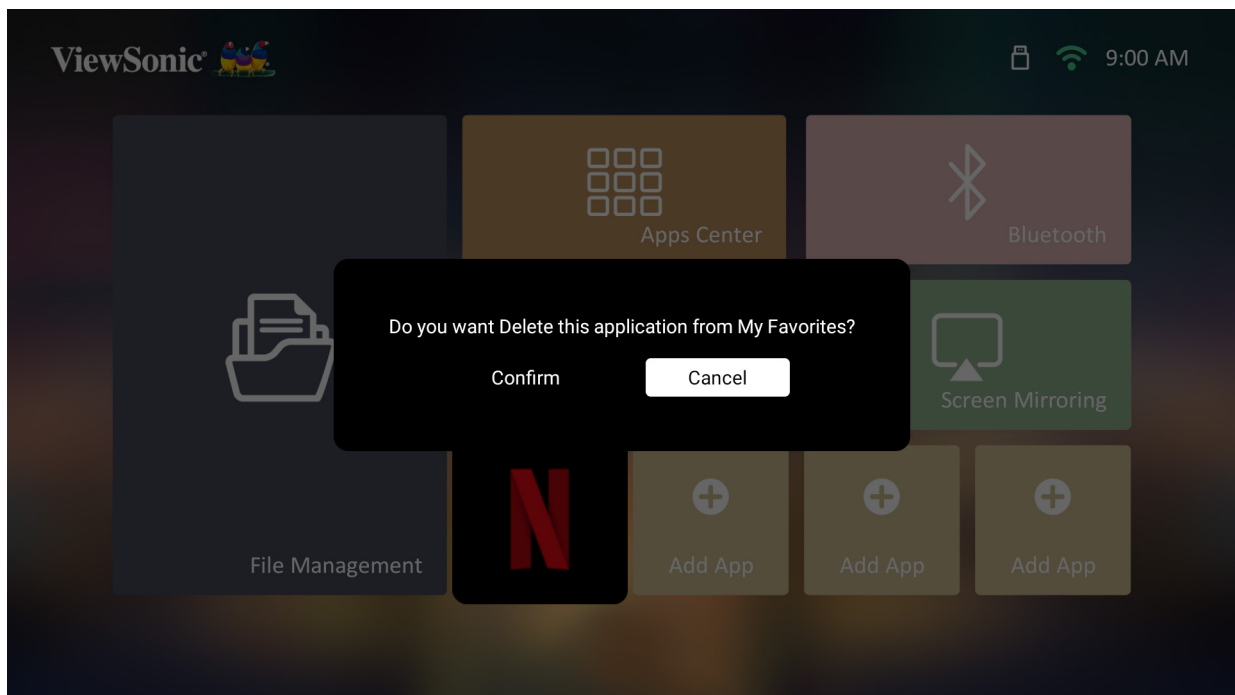

3. Sélectionnez **Yes (Oui)** et appuyez sur **OK** pour supprimer l'application.

# Annexe

## Spécifications

Élément	Catégorie	Spécifications
Projecteur	Type	0,47" 4K-UHD, LED
	Taille d'affichage	30"~200"
	Distance de projection	0,5-3,5 m (100"±3%@1,77 m)
	Objectif	F=1,8, f=8,5 mm
	Zoom optique	Fixe
	Zoom numérique	0,8x~1,0x
	Type de lampe	LED RVBB
	Durée de vie de la source lumineuse (Normale)	jusqu'à 30 000 heures
	Couleurs affichées	1,07 milliard de couleurs
	Trapèze	-/+ 40 (Horizontal et vertical)
	Décalage de projection	100 % ±5 %
Signal d'entrée	HDMI	$f_h$ : 15 K~135 kHz, $f_v$ : 23~120 Hz,
Résolution	Native (Natif)	3840 x 2160
	Assistance	VGA (640x480) à 4K (3840 x 2160)
Stockage local	Total	16 GB
	Disponible	12 GB
Entrée	Entrée Audio (3,5 mm)	1
	Entrée Audio (Bluetooth)	1 (BT 4.2)
	HDMI	2 (HDMI 2.0, HDCP 1.4/2.2)
	Carte SD	Micro SD (Prend en charge jusqu'à 256 Go, SDXC)
	USB Type-C	1 (5 V/ 2 A)
	USB Type-A	2 (lecteur USB 2.0 x 2)
	Entrée RJ45	1
Entrée Wi-Fi	1 (5G)	

Élément	Catégorie	Spécifications
Sortie	Sortie audio (3,5 mm)	1
	Sortie audio (Bluetooth)	1 (BT 4.2)
	S/PDIF	1
	Haut-parleur	Cube 8 W x 2
	USB Type A (Alimentation)	2 (USB 2.0, 5 V/1,5 A)
Adaptateur d'alimentation <sup>1</sup>	Tension d'entrée	100-240V CA, 50/60 Hz (commutation automatique)
Utilisation de fonctionnement	Température	0°C à 40°C (32°F à 104°F)
	Humidité	0% jusqu'à 90% (sans condensation)
Dimensions	Caractéristiques physiques (L x H x P)	261 x 271 x 146 mm (10,28" x 10,67" x 5,75")
Poids	Caractéristiques physiques	4,5 kg (9,92 lbs)
Modes d'économie d'énergie	Activer	115 W (typique)
	Désactiver	< 0,5 W (Veille)

<sup>1</sup> Veuillez utiliser l'adaptateur électrique de ViewSonic® ou d'une source autorisée uniquement.

## Dimensions du projecteur

261 mm (H) x 271 mm (L) x 146 mm (E)

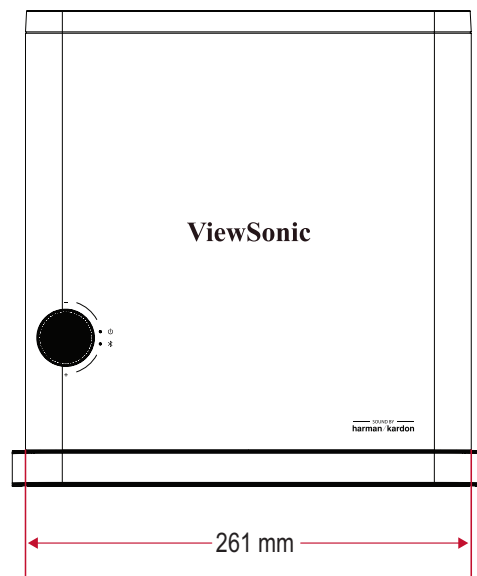
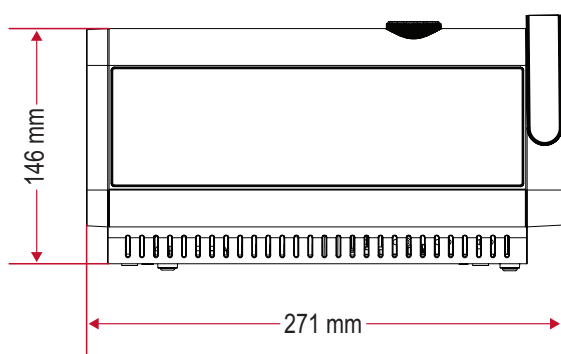

# Chronogramme

## Synchronisation PC HDMI 1/HDMI 2/USB-C

Synchronisation	Résolution	Taux de rafraîchissement (Hz)
<b>SDTV (480i)</b>	720 x 480	60
<b>SDTV (480p)</b>	720 x 480	60
<b>SDTV (576i)</b>	720 x 576	50
<b>SDTV (576p)</b>	720 x 576	50
<b>HDTV (720p)</b>	1280 x 720	50 / 60
<b>HDTV (1080P)</b>	1920 x 1080	24 / 25 / 30 / 50 / 60
<b>HDTV (1080i)</b>	1920 x 1080	50 / 60
<b>UHDTV (4K)</b>	3840 x 2160	24 / 25 / 30 / 50 / 60
<b>VGA</b>	640 x 480	59 / 67 / 72 / 75 / 85
<b>720 x 400</b>	720 x 400	70
<b>SVGA</b>	800 x 600	56 / 60 / 72 / 75 / 85
<b>832x624</b>	832 x 624	75
<b>XGA</b>	1024 x 768	60 / 70 / 75 / 85
<b>1024x576</b>	1024 x 576	60
<b>XGA+</b>	1152 x 864	75
<b>1152x870</b>	1152 x 870	75
<b>WXGA</b>	1280 x 768	60 / 75 / 85
<b>WXGA</b>	1280 x 800	60 / 75 / 85
<b>SVGA</b>	1280 x 1024	60 / 75 / 85
<b>1280 x 720</b>	1280 x 720	120
<b>1280 x 960</b>	1280 x 960	60 / 85
<b>HD</b>	1360 x 768	60
<b>WXGA+</b>	1440 x 900	60 / 75 / 85
<b>1400X1050</b>	1400 x 1050	60
<b>1600x1200</b>	1600 x 1200	60
<b>WSXGA+</b>	1680 x 1050	60
<b>WUXGA</b>	1920 x 1200	60

## Synchronisation vidéo HDMI 1/HDMI 2/USB-C

Signal	Résolution	Rapport D'Aspect	Taux de rafraîchissement (Hz)
VGA	640 x 480	04:03	60
SVGA	800 x 600	04:03	60
XGA	1024 x 768	04:03	60
WXGA	1280 x 768	15:09	60
	1280 x 800	16:10	60
	1360 x 768	16:09	60
Quad-VGA	1280 x 960	04:03	60
SXGA	1280 x 1024	05:04	60
SXGA+	1400 x 1050	04:03	60
WXGA+	1440 x 900	16:10	60
WSXGA+	1680 x 1050	16:10	60
4K2K	3840 x 2160	16:09	24/25/30/50/60
HDTV (1080p)	1920 x 1080	16:09	50 / 60
HDTV (1080i)	1920 x 1080	16:09	50 / 60
HDTV (720p)	1280 x 720	16:09	50 / 60
SDTV (480p)	720 x 480	4:3 / 16:9	60
SDTV (576p)	720 x 576	4:3 / 16:9	50
SDTV (480i)	720 x 480	4:3 / 16:9	60
SDTV (576i)	720 x 576	4:3 / 16:9	50



## Prise en charge de la synchronisation 3D

HDMI 3D (BlueRay 3D avec trame informations)				
Signal	Résolution	Rapport D'Aspect	Taux de rafraîchissement (Hz)	Assistance
<b>Encapsulage de trame</b>				
1080p	1920 x 1080	16:9	23,98/24	Oui
720p	1280 x 720	16:9	50/59,94/60	Oui
<b>Côte à côte</b>				
1080i	1920 x 1080	16:9	50/59,94/60	Oui
<b>Haut et bas</b>				
1080p	1920 x 1080	16:9	23,98/24	Oui
720p	1280 x 720	16:9	50/59,94/60	Oui

Réglage manuel 3D (HDMI/USB-C)				
Signal	Résolution	Rapport D'Aspect	Taux de rafraîchissement (Hz)	Assistance
SVGA	800 x 600	4:3	60*	Oui
XGA	1024 x 768	4:3	60*	Oui
HD	1280 x 720	16:9	60*	Oui
WXGA	1280 x 800	16:9	60*	Oui
HDTV (1080p)	1920 x 1080	16:9	60	Oui
<b>REMARQUE :</b>				
* Les signaux 60 Hz sont pris en charge pour Côte à côte, Haut et bas et Séquence de trames				

## Tableau des commandes IR



Fonction	Adresse		Code	Inversion
	Octet 1	Octet 2	Octet 3	Octet 4
Marche/Arrêt	83	F4	17	E8
Source	83	F4	40	BF
Bluetooth	83	F4	A2	5D
Haut	83	F4	0B	F4
Bas	83	F4	0C	F3
Gauche	83	F4	0E	F1
Droite	83	F4	0F	F0
Entrée/OK	83	F4	15	EA
Menu/ Paramètre	83	F4	30	CF
Quitter/Retour	83	F4	28	D7
Accueil	83	F4	16	E9
Volume+	83	F4	82	7D
Volume-	83	F4	83	7C
Précédent	83	F4	A7	58
Suivant	83	F4	A8	57
Focus	83	F4	92	6D
Muet	83	F4	14	EB
Lecture/Pause	83	F4	1A	E5

## Dépannage

Cette section décrit certains problèmes courants que vous pouvez rencontrer lors de l'utilisation du projecteur.

Problème ou question	Solutions possibles
Le projecteur ne s'allume pas.	<ul style="list-style-type: none"><li>• Assurez-vous que le cordon d'alimentation est correctement branché au projecteur et à la prise électrique.</li><li>• Si le processus de refroidissement n'est pas terminé, veuillez attendre jusqu'à ce qu'il soit terminé puis essayez de rallumer le projecteur.</li><li>• Si ce qui précède ne fonctionne pas, essayez une autre prise électrique ou un autre appareil électrique avec la même prise électrique.</li></ul>
Il n'y a aucune image	<ul style="list-style-type: none"><li>• Assurez-vous que le câble de la source vidéo est raccordé correctement et que la source vidéo est allumée.</li><li>• Si la source d'entrée n'est pas sélectionnée automatiquement, sélectionnez la source correcte avec la touche Source sur le projecteur ou la télécommande.</li></ul>
L'image est floue	<ul style="list-style-type: none"><li>• Ajuster la bague de mise au point permet de mettre au point correctement l'objectif de projection.</li><li>• Assurez-vous que le projecteur et l'écran sont alignés correctement. Si nécessaire, ajustez la hauteur du projecteur ainsi que l'angle et la direction de projection.</li></ul>
La télécommande ne fonctionne pas	<ul style="list-style-type: none"><li>• Assurez-vous qu'il n'y a aucun obstacle entre la télécommande et le projecteur ; et qu'ils sont à moins de 8 m (26 pi.) l'un de l'autre.</li><li>• Les piles peuvent être déchargées, veuillez vérifier et les remplacer si nécessaire.</li></ul>

## Voyants LED

Voyant		Statut et description
		
<b>Alimentation</b>		
Rouge	Désactiver	Mode veille
Vert	Désactiver	Mise sous tension
Vert	Désactiver	Fonctionnement normal
<b>Bluetooth</b>		
Vert	Bleu clignotant	Attente de l'appairage
Vert	Bleu	Haut-parleur Bluetooth

# Entretien

## Précautions générales

- Assurez-vous que le projecteur est éteint et que le câble d'alimentation est débranché de la prise électrique.
- Ne retirez jamais de pièces du projecteur. Contactez ViewSonic® ou un revendeur si une pièce du projecteur doit être remplacée.
- Ne vaporisez et ne versez jamais de liquide directement sur le boîtier.
- Manipulez délicatement le projecteur, car un projecteur de couleur plus sombre, s'il est éraflé, peut présenter des marques plus visibles qu'un projecteur de couleur plus claire.

## Nettoyage de l'objectif

- Utilisez une bombe d'air comprimé pour ôter la poussière.
- Si l'objectif n'est toujours pas propre, utilisez du papier nettoyant pour objectif ou humidifiez un chiffon doux avec un produit nettoyant pour objectif et essuyez délicatement la surface.

**AVERTISSEMENT** : Ne frottez jamais l'objectif avec des matériaux abrasifs.

## Nettoyage du boîtier

- Utilisez un chiffon doux, sec et non pelucheux pour enlever la saleté ou la poussière.
- Si le boîtier n'est toujours pas propre, nettoyez-le en appliquant une petite quantité de produit de nettoyage sans ammoniaque et sans alcool, doux et non abrasif sur un chiffon propre, doux et non pelucheux; puis essuyez la surface.

**AVERTISSEMENT** : N'utilisez jamais de cire, d'alcool, de benzène, de dissolvant ni aucun autre détergent chimique.

## Rangement du projecteur

Si vous prévoyez de ranger le projecteur pendant une durée prolongée :

- Assurez-vous que la température et l'humidité de l'espace de rangement sont dans la plage recommandée.
- Rétractez complètement le pied de réglage.
- Retirez les piles de la télécommande.
- Placez le projecteur dans son emballage d'origine ou équivalent.

## Clause de non-responsabilité

- ViewSonic® ne recommande pas l'utilisation de produits de nettoyage à base d'ammoniaque ou d'alcool pour le nettoyage de l'objectif ou du boîtier. Certains produits chimiques de nettoyage peuvent endommager l'objectif et/ou le boîtier du projecteur.
- ViewSonic® n'est pas tenu responsable des dommages résultants de l'utilisation de produits de nettoyage à base d'ammoniaque ou d'alcool.

# Informations relatives à la réglementation et aux services

## Informations de conformité

Cette section aborde toutes les exigences et déclarations relatives aux réglementations. Les applications correspondantes confirmées doivent correspondre aux étiquettes de la plaque signalétique et aux marquages associés sur l'appareil.

### Déclaration de conformité FCC

Cet appareil est conforme à l'article 15 des Règlements FCC. Son utilisation est soumise aux deux conditions suivantes : (1) cet appareil ne doit pas causer d'interférence nuisible et (2) cet appareil doit accepter toutes les interférences reçues, y compris les interférences pouvant causer un fonctionnement non souhaité. Cet équipement a été testé et déclaré conforme aux limites pour un appareil numérique de classe B, conformément à la section 15 de la réglementation de la FCC.

Ces limitations sont stipulées aux fins de garantir une protection raisonnable contre les interférences nuisibles en installation résidentielle. Cet équipement génère, utilise et peut émettre des radiofréquences et, s'il n'est pas installé et utilisé conformément aux instructions, peut provoquer des interférences nuisibles aux communications radio. Cependant, nous ne pouvons garantir que des interférences ne se produiront pas dans une installation particulière. Si cet appareil cause des interférences nuisibles à la réception de la radio ou de la télévision, ce que vous pouvez facilement observer en éteignant et en rallumant l'appareil, nous vous encourageons à prendre une ou plusieurs des mesures correctives suivantes :

- Modifier l'orientation ou la position de l'antenne de réception.
- Augmenter l'espace entre l'équipement et le récepteur.
- Brancher l'équipement sur une autre prise ou un autre circuit que celle/celui sur laquelle/lequel le récepteur est branché.
- Consulter le revendeur ou un technicien radio/télévision expérimenté pour obtenir de l'aide.

**Avertissement :** Tout changement ou modification non expressément approuvé par les autorités responsables de la conformité peut révoquer le droit de l'utilisateur à employer l'appareil en question.

## **Déclaration de la FCC relative à l'exposition aux radiations**

Cet appareil est conforme aux limites d'exposition au rayonnement RF de la FCC établies pour un environnement non contrôlé. Les utilisateurs finaux doivent suivre les instructions de fonctionnement spécifiques pour respecter le seuil d'exposition aux radiofréquences (RF).

Cet émetteur ne doit pas être situé près de, ni utilisé avec une autre antenne ou un autre émetteur. Cet équipement doit être installé et utilisé en maintenant une distance minimale de 20 centimètres entre le radiateur et votre corps.

Le manuel de l'utilisateur ou le mode d'emploi du radiateur intentionnel ou non intentionnel doit avertir l'utilisateur que des changements ou des modifications non expressément approuvés par la partie responsable de la conformité pourraient annuler le droit de l'utilisateur à utiliser l'équipement.

## **Déclaration Industry Canada**

CAN ICES-003(B) / NMB-003(B)

## **Mention d'Avertissement IC**

Cet appareil est conforme à la/aux norme(s) RSS sans licence d'Industry Canada. Son utilisation est soumise aux deux conditions suivantes : (1) Cet appareil ne doit pas provoquer d'interférences et (2) Cet appareil doit accepter toutes les interférences reçues, y compris les interférences susceptibles de provoquer un fonctionnement incorrect.

Le présent appareil est conforme aux CNR d'Industrie Canada applicables aux appareils radio exempts de licence. L'exploitation est autorisée aux deux conditions suivantes : (1) l'appareil ne doit pas produire de brouillage, et (2) l'utilisateur de l'appareil doit accepter tout brouillage radioélectrique subi, même si le brouillage est susceptible d'en compromettre le fonctionnement.

## **Mention du code du pays**

Seulement les canaux 1-11 sont disponibles sur les produits vendus aux États-Unis/Canada. Il ne sera pas possible de sélectionner d'autres canaux.

Pour les produits disponibles aux États-Unis/Canada du marché, seul le canal 1 à 11 peuvent être exploités. Sélection d'autres canaux n'est pas possible.

## Avis sur l'exposition aux radiations IC

Cet appareil est conforme aux limites d'exposition aux radiations RSS-102 de IC établies pour un environnement sans contrôle. Cet équipement doit être installé et utilisé en maintenant une distance minimale de 20 centimètres entre le radiateur et votre corps. Le dispositif pour la bande 5150-5825 MHz est uniquement destiné à un usage intérieur afin de réduire le potentiel d'interférence nuisible aux systèmes mobiles par satellite à canal commun.

Cet équipement est conforme aux limites d'exposition aux rayonnements IC établies pour un environnement non contrôlé. Cet équipement doit être installé et utilisé avec un minimum de 20cm de distance entre la source de rayonnement et votre corps. Les dispositifs fonctionnant dans la bande 5150-5825 MHz sont réservés uniquement pour une utilisation à l'intérieur afin de réduire les risques de brouillage.

Le fonctionnement dans la bande 5150-5250 MHz est uniquement destiné à une utilisation à l'intérieur afin de réduire le potentiel d'interférence nuisible aux systèmes mobiles par satellite à canal commun.

La bande 5 150-5 250 MHz est réservés uniquement pour une utilisation à l'intérieur afin de réduire les risques de brouillage préjudiciable aux systèmes de satellites mobiles utilisant les mêmes canaux.

## Conformité à la CE pour les pays européens

**CE** Cet appareil est conforme à la directive EMC 2014/30/UE et à la directive sur les basses tensions 2014/35/UE. Directive Éco-conception 2009/125/CE et directive Équipements radio 2014/53/UE.

Plage de fréquence : 2400-2483,5 MHz, 5150-5250 MHz

Puissance de sortie maximale : sous 20 dBm

## Les informations suivantes sont uniquement pour les pays de l'UE :

Le label de droite indique la conformité à la directive sur l'élimination des équipements électriques et électroniques 2012/19/UE (DEEE). Il indique l'obligation de NE PAS jeter cet équipement avec les déchets municipaux, mais d'utiliser les systèmes de retour et de collecte conformément à la loi locale.





## Déclaration de conformité RoHS2

Ce produit a été conçu et fabriqué conformément à la directive 2011/65/UE du Parlement et du Conseil Européens concernant la restriction d'utilisation de certaines substances dangereuses dans les équipements électriques et électroniques (directive RoHS2) et est réputé respecter les valeurs de concentration maximale émises par le Comité européen d' Adaptation Technique (TAC), comme indiqué ci-dessous :

Substance	Concentration maximale proposée	Concentration réelle
Plomb (Pb)	0,1%	< 0,1%
Mercure (Hg)	0,1%	< 0,1%
Cadmium (Cd)	0,01%	< 0,01%
Chrome hexavalent (Cr6 <sup>+</sup> )	0,1%	< 0,1%
Biphényles polybromés (PBB)	0,1%	< 0,1%
Diphényléthers polybromés (PBDE)	0,1%	< 0,1%
Phtalate de bis (2-éthylhexyle) (DEHP)	0,1%	< 0,1%
Phtalate de benzyle et de butyle (BBP)	0,1%	< 0,1%
Phtalate de dibutyle (DBP)	0,1%	< 0,1%
Phtalate de diisobutyl (DIBP)	0,1%	< 0,1%

**Certains composants des produits mentionnés ci-dessus sont exemptés de l'annexe III des directives RoHS2, comme indiqué ci-dessous : Voici des exemples de composants exemptés :**

- Le mercure dans les lampes fluorescentes à cathode froide et les lampes fluorescentes à électrode externe (CCFL et EEFL) à des fins particulières ne dépassant pas (par lampe) :
  - » Longueur courte (500 mm) : maximum 3,5 mg par lampe.
  - » Longueur moyenne (entre 500 mm et 1500 mm) : maximum 5 mg par lampe.
  - » Longueur longue (> 1500 mm) : maximum 13 mg par lampe.
- Le plomb dans le verre des tubes cathodiques.
- Le plomb dans le verre des tubes fluorescents ne dépassant pas 0,2 % en poids.
- Le plomb en tant qu'élément d'alliage dans l'aluminium contenant jusqu'à 0,4 % de plomb en poids.
- L'alliage de cuivre contenant jusqu'à 4% de plomb.
- Le plomb dans les soudures à haute température de fusion (c.à-d. les alliages à base de plomb contenant 85% ou plus de plomb en poids).
- Les composants électriques et électroniques contenant du plomb dans un verre ou une céramique autres que les céramiques diélectriques des condensateurs, par ex. les dispositifs piézoélectroniques, ou dans un composé à matrice de verre ou de céramique.

## **Restrictions indiennes sur les substances dangereuses**

Déclaration de restriction sur les substances dangereuses (Inde). Ce produit est conforme à la « India E-waste Rule 2011 » et interdit l'utilisation du plomb, du mercure, du chrome hexavalent, des biphényles polybromés et des diphenyléthers polybromés à des concentrations supérieures à 0,1% en poids et à 0,01% en poids pour le cadmium, à l'exception des exemptions définies dans l'annexe 2 de la règle.

## **Mise au rebut en fin de vie du produit**

ViewSonic® respecte l'environnement et se consacre au travail et à la vie dans le respect de l'écologie. Merci de faire partie d'une informatique plus intelligente et plus écologique. Veuillez visiter le site Internet de ViewSonic® pour en savoir plus.

### **USA et Canada :**

<https://www.viewsonic.com/us/company/green/go-green-with-viewsonic/#recycle-program>

### **Europe :**

<http://www.viewsoniceurope.com/eu/support/call-desk/>

### **Taiwan :**

<https://recycle.epa.gov.tw/>

## Informations de copyright

Copyright© ViewSonic® Corporation, 2022. Tous droits réservés.

Macintosh et Power Macintosh sont des marques commerciales déposées de Apple Inc.

Microsoft, Windows et le logo Windows sont des marques commerciales déposées de Microsoft Corporation aux États-Unis et dans d'autres pays.

ViewSonic®, le logo aux trois oiseaux, OnView, ViewMatch et ViewMeter sont des marques déposées de ViewSonic® Corporation.

VESA est une marque déposée de Video Electronics Standards Association. DPMS, DisplayPort et DDC sont des marques déposées de VESA.

ENERGY STAR® est une marque déposée de l'Agence américaine de protection de l'environnement (EPA).

En tant que partenaire de ENERGY STAR®, ViewSonic® Corporation a déterminé que ce produit respecte les directives ENERGY STAR® en matière d'efficacité énergétique.

**Clause de non-responsabilité :** ViewSonic® Corporation ne saurait être tenu responsable des erreurs ou omissions techniques ou éditoriales contenues dans le présent document, ni des dommages directs ou indirects résultant de la fourniture de ce matériel ou des performances ou de l'utilisation de ce produit.

Dans un but d'amélioration continue du produit, ViewSonic® Corporation se réserve le droit de modifier les spécifications du produit sans préavis. Les indications contenues dans ce document peuvent évoluer sans préavis.

Aucune partie de ce document ne peut être copiée, reproduite ou transmise de quelque façon que ce soit, quelle qu'en soit la raison, sans la permission écrite préalable de ViewSonic® Corporation.

X11-4K\_UG\_FRN\_1a\_20220406

## Assistance client

Pour de l'assistance technique ou un service sur les produits, consultez le tableau ci-dessous ou contactez votre revendeur.

**REMARQUE :** Vous aurez besoin du numéro de série du produit.

Pays/Région	Site Internet	Pays/Région	Site Internet
<b>Asie Pacifique et Afrique</b>			
Australia	<a href="http://www.viewsonic.com/au/">www.viewsonic.com/au/</a>	Bangladesh	<a href="http://www.viewsonic.com/bd/">www.viewsonic.com/bd/</a>
中国 (China)	<a href="http://www.viewsonic.com.cn">www.viewsonic.com.cn</a>	香港 (繁體中文)	<a href="http://www.viewsonic.com/hk/">www.viewsonic.com/hk/</a>
Hong Kong (English)	<a href="http://www.viewsonic.com/hk-en/">www.viewsonic.com/hk-en/</a>	India	<a href="http://www.viewsonic.com/in/">www.viewsonic.com/in/</a>
Indonesia	<a href="http://www.viewsonic.com/id/">www.viewsonic.com/id/</a>	Israel	<a href="http://www.viewsonic.com/il/">www.viewsonic.com/il/</a>
日本 (Japan)	<a href="http://www.viewsonic.com/jp/">www.viewsonic.com/jp/</a>	Korea	<a href="http://www.viewsonic.com/kr/">www.viewsonic.com/kr/</a>
Malaysia	<a href="http://www.viewsonic.com/my/">www.viewsonic.com/my/</a>	Middle East	<a href="http://www.viewsonic.com/me/">www.viewsonic.com/me/</a>
Myanmar	<a href="http://www.viewsonic.com/mm/">www.viewsonic.com/mm/</a>	Nepal	<a href="http://www.viewsonic.com/np/">www.viewsonic.com/np/</a>
New Zealand	<a href="http://www.viewsonic.com/nz/">www.viewsonic.com/nz/</a>	Pakistan	<a href="http://www.viewsonic.com/pk/">www.viewsonic.com/pk/</a>
Philippines	<a href="http://www.viewsonic.com/ph/">www.viewsonic.com/ph/</a>	Singapore	<a href="http://www.viewsonic.com/sg/">www.viewsonic.com/sg/</a>
臺灣 (Taiwan)	<a href="http://www.viewsonic.com/tw/">www.viewsonic.com/tw/</a>	ประเทศไทย	<a href="http://www.viewsonic.com/th/">www.viewsonic.com/th/</a>
Việt Nam	<a href="http://www.viewsonic.com/vn/">www.viewsonic.com/vn/</a>	South Africa & Mauritius	<a href="http://www.viewsonic.com/za/">www.viewsonic.com/za/</a>
<b>Amériques</b>			
United States	<a href="http://www.viewsonic.com/us">www.viewsonic.com/us</a>	Canada	<a href="http://www.viewsonic.com/us">www.viewsonic.com/us</a>
Latin America	<a href="http://www.viewsonic.com/la">www.viewsonic.com/la</a>		
<b>Europe</b>			
Europe	<a href="http://www.viewsonic.com/eu/">www.viewsonic.com/eu/</a>	France	<a href="http://www.viewsonic.com/fr/">www.viewsonic.com/fr/</a>
Deutschland	<a href="http://www.viewsonic.com/de/">www.viewsonic.com/de/</a>	Қазақстан	<a href="http://www.viewsonic.com/kz/">www.viewsonic.com/kz/</a>
Россия	<a href="http://www.viewsonic.com/ru/">www.viewsonic.com/ru/</a>	España	<a href="http://www.viewsonic.com/es/">www.viewsonic.com/es/</a>
Türkiye	<a href="http://www.viewsonic.com/tr/">www.viewsonic.com/tr/</a>	Україна	<a href="http://www.viewsonic.com/ua/">www.viewsonic.com/ua/</a>
United Kingdom	<a href="http://www.viewsonic.com/uk/">www.viewsonic.com/uk/</a>		

## **Garantie limitée**

### Projecteur ViewSonic®

#### **Ce que la garantie couvre :**

ViewSonic® garantit que ses produits sont exempts de défauts matériels et de fabrication, dans le cadre d'une utilisation normale, pendant la période de garantie. Si un produit présente un défaut matériel ou de fabrication pendant la période de garantie, ViewSonic® pourra, à sa seule discrétion, réparer le produit ou le remplacer par un produit similaire. Le produit de remplacement ou les pièces peuvent comporter des pièces ou des composants recyclés ou remis à neuf.

#### **Garantie générale limitée de trois (3) ans :**

Soumise à la garantie plus limitée d'un (1) an décrite ci-dessous, Amérique du Nord et du Sud : Garantie de trois (3) ans pour toutes les pièces sauf la lampe, trois (3) ans pour la main d'œuvre et un (1) an pour la lampe d'origine à compter de la date du premier achat par le client.

Autres régions ou pays : Veuillez consulter votre revendeur local ou l'agence locale de ViewSonic® pour des informations sur la garantie.

#### **Garantie limitée d'un (1) an pour utilisation intensive :**

Dans des conditions d'utilisation intensive, où l'utilisation d'un projecteur est supérieure à quatorze (14) heures d'utilisation quotidienne en moyenne, Amérique du Nord et du Sud : Garantie d'un (1) an pour toutes les pièces sauf la lampe, un (1) an pour la main d'œuvre et quatre-vingt dix (90) jours pour la lampe d'origine à compter de la date du premier achat par le client ; Europe : Garantie d'un (1) an pour toutes les pièces sauf la lampe, un (1) an pour la main d'œuvre et quatre-vingt dix (90) jours pour la lampe d'origine à compter de la date du premier achat par le client. Autres régions ou pays : Veuillez consulter votre revendeur local ou l'agence locale de ViewSonic® pour des informations sur la garantie. Garantie de la lampe soumise à des conditions générales, vérification et approbation. S'applique uniquement à la lampe installée par le fabricant. Toutes les lampes accessoires achetées séparément sont garanties pendant 90 jours.

#### **Ce que la garantie protège :**

Cette garantie est uniquement valable pour le premier acquéreur.

#### **Ce que la garantie ne couvre pas :**

1. Tout produit sur lequel le numéro de série a été endommagé, modifié ou supprimé.
2. Les dommages, détériorations ou dysfonctionnements résultant de :

- » Accident, mauvaise utilisation, négligence, incendie, inondation, foudre ou autres catastrophes naturelles, modification du produit non autorisée ou non-respect des instructions fournies avec le produit.
- » Utilisation en dehors des spécifications du produit.
- » Utilisation du produit autre que l'utilisation normale prévue ou en dehors des conditions normales.
- » Réparation ou tentative de réparation par une personne non autorisée par ViewSonic®.
- » Tout dommage du produit dû au transport.
- » Retrait ou installation du produit.
- » Les causes externes au produit, telles que variations ou pannes électriques.
- » Utilisation de fournitures ou de pièces ne respectant pas les spécifications de Viewsonic.
- » Usure normale.
- » Toute autre cause sans rapport avec un défaut du produit.

### 3. Frais de service de dépose, d'installation et de configuration.

#### **Comment en bénéficier :**

1. Pour toute information concernant les services sous garantie, veuillez contacter le service d'assistance client ViewSonic® (Veuillez consulter la page « Assistance client »). Vous devrez fournir le numéro de série de votre produit.
2. Pour bénéficier du service de garantie, vous devrez fournir : (a) le reçu de vente daté original, (b) votre nom, (c) votre adresse, (d) une description du problème et (e) le numéro de série du produit.
3. Amener ou expédier le produit franco de port dans l'emballage d'origine à un centre de service agréé ViewSonic® ou à ViewSonic®.
4. Pour de plus amples informations ou le nom du centre de services ViewSonic® le plus proche, veuillez contacter ViewSonic®.

#### **Limitation des garanties implicites :**

Il n'existe aucune garantie, explicite ou implicite, s'étendant au-delà de la description contenue dans le présent document, y compris la garantie implicite de qualité marchande et d'adéquation à un usage particulier.

### **Exclusion de dommages :**

La responsabilité de ViewSonic est limitée au coût de réparation ou de remplacement du produit. ViewSonic® ne saurait être tenu responsable de :

1. Dommages à d'autres biens causés par un défaut dans le produit, dommages résultant d'une gêne, perte d'usage du produit, perte de temps, perte de profits, perte d'opportunités commerciales, perte de clientèle, interférence dans les relations commerciales ou toute autre perte commerciale, même si le client a été averti de la possibilité de tels dommages.
2. Tout autre dommage, indirect, consécutif ou autre.
3. Tout plainte contre le client émanant de toute autre partie.

### **Effet de la loi d'État :**

Cette garantie vous donne des droits légaux spécifiques et vous pouvez également avoir d'autres droits, variant selon les autorités locales. Certains gouvernements locaux n'autorisent pas les limitations sur les garanties implicites et/ou n'autorisent pas l'exclusion des dommages indirects ou consécutifs, par conséquent les limitations et exclusions mentionnées ci-dessus peuvent ne pas s'appliquer à vous.

### **Ventes hors des États-Unis et du Canada :**

Pour des informations et des services de garantie sur les produits ViewSonic® vendus hors des États-Unis et du Canada, veuillez contacter ViewSonic® ou votre revendeur ViewSonic® local.

La période de garantie de ce produit en Chine continentale (Hong Kong, Macao et Taïwan exclus) est soumise aux termes de la Carte de Garantie et de Maintenance.

Pour les utilisateurs en Europe et en Russie, des informations détaillées sur la garantie proposée peuvent être trouvés sur : <http://www.viewsonic.com/eu/> sous « Informations relatives à l'assistance / la garantie ».



**ViewSonic®**  
*See the difference®*