



DU7099Z
DU7199Z
DU7299Z

Manuel de
l'utilisateur

Table des matières

1. Informations générales	5
Copyright.....	5
Avis de non-responsabilité	5
Reconnaissance de la marque	5
Informations consignes de sécurité	6
Symboles utilisés.....	6
Informations d'ordre général sur les consignes de sécurité	6
Symboles utilisés.....	6
Avertissement laser	7
Produit laser de catégorie 3R.....	7
Paramètres du laser	7
Informations relatives Groupe de risque 3	8
Étiquettes d'avertissement	9
Emplacement de l'ouverture laser	10
Interrupteurs de verrouillage de sécurité	10
Remarque générale	11
Bloc d'alimentation	11
Nettoyage du projecteur.....	11
Avertissements réglementaires.....	11
Explications des symboles	11
Attention spéciale à porter aux faisceaux laser !	11
Mise en garde relative à la lumière du soleil.....	11
2. Démarrage	12
Contenu de l'emballage	12
Caractéristiques du projecteur	13
Fonctions du projecteur	13
Connexion d'appareils source	14
Clavier de contrôle	14
Télécommande (SRC) + fonction	15
Définir le numéro d'identification de contrôle.....	16
Portée de fonctionnement.....	17
Piles	17
Guide d'installation	18
Vérifiez la location de l'installation.....	18
Notes de refroidissement	18
Avis d'installation	19
Options de configuration et de projection	19
Installation du projecteur	20
Conformité d'installation avec un support personnalisé	20
Installer ou enlever l'objectif optionnel.....	21
Série d'objectifs	22

Table des matières

Guide de démarrage du projecteur	23
1 Connectez l'alimentation et les appareils sources	23
2 Allumer/Éteindre	23
3 Sélectionner l'appareil source	23
4 Régler l'inclinaison du projecteur.....	24
Ajuster la position de l'image projetée à l'aide du décalage de l'objectif	24
3. Paramètres du menu OSD (Affichage à l'écran)	26
Commandes du menu OSD	26
Navigation dans le menu OSD.....	26
Menu ENTRÉE	27
Source Auto.	27
HDMI	28
Analogique	28
3D.....	28
Démarrage sur détection de signal	29
Mire de test	29
Section IMAGE	30
Mode image	31
Luminosité.....	31
Contraste.....	31
Gestionnaire de couleurs.....	31
Avancé	32
Réinitialisation mode Image.....	32
Section ALIGNEMENT	33
Rapport d'aspect	34
Zoom numérique.....	34
Trapèze.....	34
4 Coins	34
Masquage.....	34
Projection	34
Paramètres de l'écran	35
Paramètres de l'objectif	35
Réinitialisation de l'alignement.....	35
Section CONTRÔLE	36
Mise sous tension directe.....	37
Source lumineuse	37
Haute altitude	37
Contrôle IR.....	38
ID de la télécommande	38
HDBaseT.....	38
Réseau	38
Configuration Art-Net	44
Mode location	45

Table des matières

Section RÉGLAGES	46
Éco.....	47
Audio.....	47
Filtre à air.....	47
Couleur de l'écran vierge.....	47
Menu.....	47
Clavier verrouillé.....	47
Verrou de sécurité.....	48
Langue.....	48
État de l'environnement.....	48
Réinit. tout.....	49
Section INFO	49
4. Guide de dépannage	50
Problèmes standard et solutions.....	50
Conseils de dépannage.....	50
Messages des voyants DEL.....	51
Problèmes d'image Q&R.....	52
Problèmes avec la source de lumière.....	53
Problèmes avec la télécommande.....	53
Problèmes avec l'audio.....	53
Faire réparer le projecteur.....	53
HDMI Q&R.....	54
5. Spécifications	55
Dimensions du projecteur.....	55
Fiche technique du projecteur.....	56
Tableau de synchronisation du projecteur.....	57
6. Conformité réglementaire	59
Avertissement de la FCC.....	59
Canada.....	59
Certifications de sécurité.....	59
Mise au rebut et recyclage.....	59
7. Communication RS-232	60
Configuration du paramètre de communication.....	60
Commandes de fonctionnement.....	60
Lens related function.....	68
8. Servies	69

1. Informations générales

Copyright

Ce documentation, y compris toutes les photos, les illustrations et le logiciel est protégé par des lois de droits d'auteur internationales, avec tous droits réservés. Ni ce manuel ni les éléments stipulés ci-contre ne peuvent être reproduits sans le consentement écrit de l'auteur.

© Copyright 2023

Avis de non-responsabilité

Les informations contenues dans le présent document sont sujettes à des modifications sans préavis. Le fabricant ne fait aucune représentation ni garantie par rapport au contenu ci-contre et renie plus particulièrement toute garantie implicite de commercialisation des marchandises ou d'adaptabilité pour un objectif quelconque. Le fabricant se réserve le droit de réviser cette documentation et d'apporter des modifications de temps à autre au contenu ci-contre sans que le fabricant ne soit dans l'obligation d'avertir les personnes des révisions ou modifications qui ont eu lieu.

Reconnaissance de la marque



Kensington est une marque déposée U.S. de la Corporation ACCO avec inscriptions émises et applications en cours dans d'autres pays du monde entier.



HDMI, le logo HDMI, et High-Definition Multimedia Interface sont des marques commerciales ou des marques déposées de HDMI Licensing LLC, aux Etats-Unis et dans d'autres pays.



HDBaseT™ et le logo HDBaseT Alliance sont des marques commerciales de HDBaseT Alliance.

Tous les autres noms de produits stipulés dans le présent manuel sont les propriétés de leurs détenteurs respectifs et sont reconnus comme tels.

Informations consignes de sécurité

**Important :**

Il est fortement recommandé de lire attentivement cette section avant d'utiliser le projecteur. Ces consignes de sécurité et d'utilisation garantiront une utilisation sécurisée du projecteur pendant des années. Veuillez conserver ce manuel à titre de référence ultérieure.

Symboles utilisés

Les symboles d'avertissement sont utilisés sur l'unité et dans ce manuel pour vous mettre en garde contre les situations dangereuses.

Les styles suivants sont utilisés dans ce manuel pour vous attirer votre attention sur d'importantes informations.

Remarque :

Fournit des informations supplémentaires sur le sujet.

**Important :**

Fournit des informations supplémentaires que vous ne devez pas ignorer.

**Attention :**

Vous prévient des situations qui peuvent endommager l'appareil.

**Avertissement :**

Vous prévient des situations qui peuvent endommager l'appareil, créer un environnement dangereux ou blesser quelqu'un.

Tout au long de ce manuel, les composants et les éléments dans les menus OSD sont marquées en gras comme dans cet exemple :

« Appuyez sur le bouton Menu sur la télécommande pour ouvrir le menu Principal. »

Informations d'ordre général sur les consignes de sécurité

- N'ouvrez pas le boîtier de l'unité. Aucun élément de l'appareil ne peut faire l'objet d'un entretien par l'utilisateur.
Pour tout entretien, veuillez contacter un technicien qualifié.
- Conformez-vous aux mentions Avertissement et Attention qui figurent dans ce manuel et sur le boîtier de l'unité.
- Pour ne pas vous abîmer les yeux, ne fixez pas la lentille lorsque la source de lumière est allumée.
- Ne placez pas l'unité sur une surface, un chariot ou un support instable.
- N'utilisez pas le système près de l'eau, à la lumière directe du soleil ou près d'un appareil chauffant.
- Ne placez pas d'objets lourds, comme des livres ou des sacs, sur l'unité.

Symboles utilisés

Ce produit est destiné aux adultes ayant la capacité de faire fonctionner cette machine.

Veuillez consigner le numéro de modèle et de série du projecteur et conserver l'information à des fins ultérieures d'entretien. Si le matériel venait à être perdu ou volé, l'information pourrait également servir pour remplir le constat policier.

Numéro de modèle :

Numéro de série :

Avertissement laser

Produit laser de catégorie 3R

Ce produit laser est désigné comme appartenant à la Classe 3R lors de toutes les procédures de fonctionnement.



LUMIÈRE LASER - ÉVITEZ LE CONTACT DIRECT AVEC LES YEUX.

Ne pointez pas le laser et ne permettez pas à la lumière du laser d'être dirigée ou réfléchi vers d'autres personnes ou des objets réfléchissants.



La lumière directe ou réfléchi peut être nocive pour les yeux et la peau.

Il existe un risque potentiel d'exposition des yeux au rayonnement laser si les instructions fournies ne sont pas suivies.

Attention : Utiliser des commandes, ajustements ou procédures autres que ceux indiqués ici peuvent causer une exposition dangereuse aux rayonnements.

Paramètres du laser

Longueur d'onde	449 nm - 461nm (Bleu)
Mode de fonctionnement	Impulsion en raison de la fréquence d'images
Largeur d'impulsion	1,12ms
Fréquence de répétition des impulsions	120Hz
Énergie laser maximale	0,611 mJ
Puissance interne totale	>100 W
Taille de la source apparente	>10 mm, au niveau de l'objectif
Divergence	>100 milliradians

Informations relatives Groupe de risque 3

Avertissement sur les dangers de la lumière



Le non-respect des consignes suivantes peut entraîner de graves blessures :

- Une exposition directe au faisceau est interdite, RG3 IEC 62471-5:2015.
- Les opérateurs contrôlent l'accès au faisceau dans la distance critique ou installent le projecteur à une hauteur suffisante pour empêcher l'exposition des yeux des spectateurs dans la distance critique.

La distance critique est la distance mesurée à partir de l'objectif de projection jusqu'au point où l'intensité ou l'énergie par unité de surface est inférieure à la limite d'exposition applicable sur la cornée ou la peau. Si la personne se trouve dans la distance critique, l'exposition au faisceau est considérée comme dangereuse.

La distance critique pour ce projecteur est de 0-150 cm.

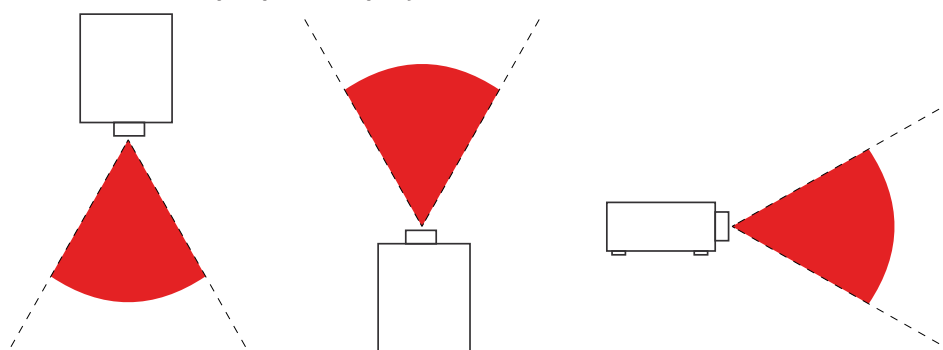

Remarque :

Ce projecteur est un produit RG3, il doit être installé dans un endroit sûr et manipulé par un professionnel formé et qualifié.

Pour l'installation et la dépose de l'objectif, veuillez consulter votre revendeur qui dispose d'installateurs qualifiés. N'essayez pas d'installer le projecteur vous-même, vous risquez sinon d'altérer votre capacité visuelle.

En cas d'installation du projecteur au-dessus de la tête, maintenez une distance d'au moins 3 m entre le sol et la zone RG3. Les opérateurs contrôleront l'accès au faisceau dans la distance critique ou installeront le projecteur à une certaine hauteur de façon à empêcher l'exposition des yeux des spectateurs dans la distance critique.

Étiquettes d'avertissement

Les étiquettes de danger et d'avertissement sont placées aux endroits suivants :



Symbole d'avertissement de danger et languette d'ouverture et étiquette explicative

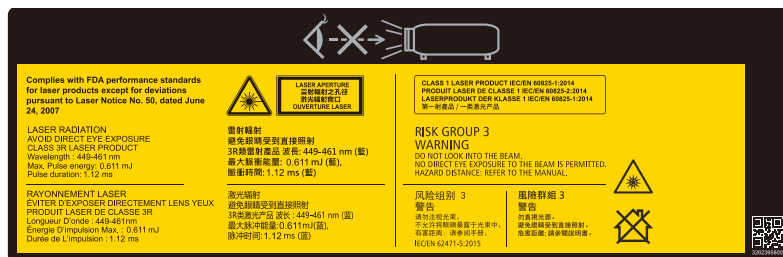

Emplacement de l'ouverture laser

Le dessin du dessous montre l'emplacement de l'ouverture laser. Attention à ne pas laisser la lumière atteindre vos yeux directement.

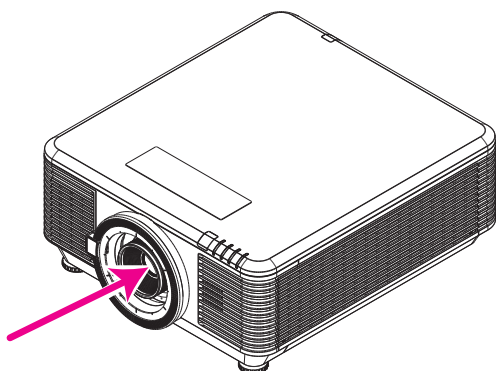

Ouverture du laser

Interrupteurs de verrouillage de sécurité

Cette machine dispose de 2 interrupteurs de verrouillage de sécurité (1 x couvercle supérieur, 1 x objectif) pour éviter les fuites de lumière laser.

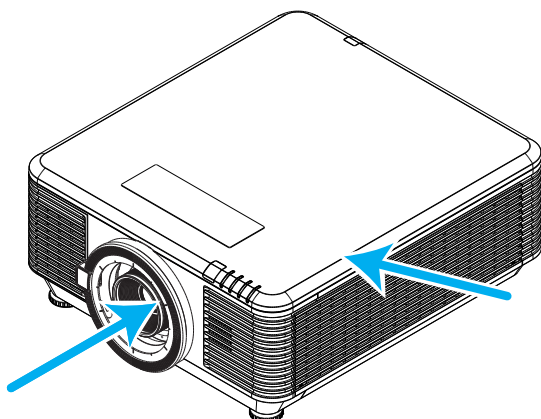

1. Éteint le système individuellement lorsque le capot supérieur est retiré.
2. Éteint le système individuellement lorsque l'objectif est retiré ou mal installé.

Remarque générale

Bloc d'alimentation

- Utilisez uniquement le cordon d'alimentation fourni.
- Ne posez rien sur le cordon d'alimentation. Acheminez le cordon de manière à ce qu'il soit à l'écart de la circulation piétonnière.
- Enlevez les piles de la télécommande lorsque vous rangez l'unité ou lorsqu'elle ne sera pas utilisée pendant de longues périodes.

Nettoyage du projecteur

- Débranchez le cordon d'alimentation avant le nettoyage.
- Attendez que la source de lumière refroidisse pendant une heure.

Avertissements réglementaires

Avant d'installer et d'utiliser le projecteur, prenez connaissance des avis réglementaires dans la section Conformité réglementaire à la page [59](#).

Explications des symboles



MISE AU REBUT : N'utilisez pas de services municipaux ou ménagers de ramassage des déchets pour votre équipement électronique et électrique. Les pays de l'UE requiert l'emploi de services de ramassage spécialisés en recyclage.

Attention spéciale à porter aux faisceaux laser !

Une attention particulière est nécessaire si un projecteur DLP est utilisé dans la même pièce qu'un équipement laser haute puissance. Une exposition directe ou indirecte au faisceau laser de l'objectif du projecteur peut endommager sévèrement les composants Digital Mirror Devices (DMD™).

Mise en garde relative à la lumière du soleil

Évitez d'exposer cette série du projecteur à la lumière directe du soleil. La lumière du soleil sur l'objectif du projecteur peut endommager sévèrement le composant Digital Mirror Devices (DMD™).

2. Démarrage

Contenu de l'emballage

Déballer avec soin le projecteur et vérifiez que les éléments suivants sont inclus :

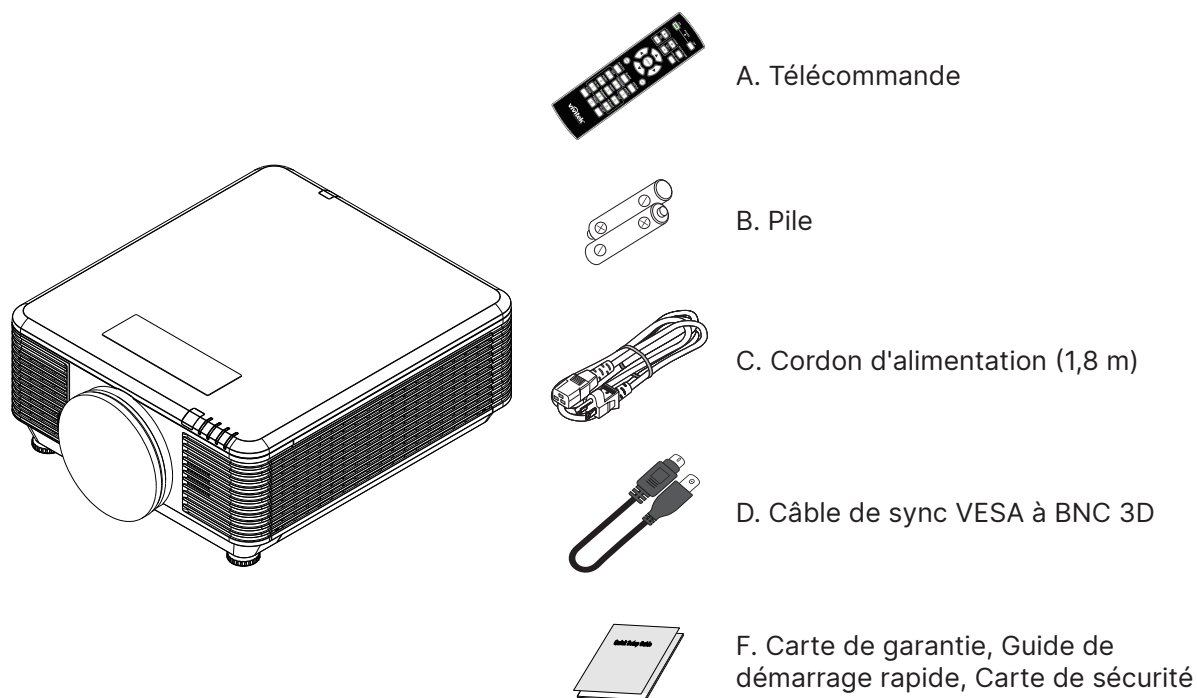

Remarque :

Contactez votre revendeur immédiatement s'il manque un ou plusieurs éléments, s'ils sont endommagés, ou si l'appareil ne marche pas. Il est recommandé de conserver les matériaux de l'emballage d'origine pour renvoi éventuel de l'équipement à des fins de services sous garantie.



Attention :

Évitez d'utiliser le projecteur dans des environnements poussiéreux.

Caractéristiques du projecteur

- Compatible avec toutes les normes vidéos majeures y compris NTSC, PAL, et SECAM.
- Un taux de luminosité élevé permet des présentations en plein jour ou dans des salles éclairées.
- Une installation flexible permet des projections frontales et en arrière.
- La ligne de vision des projections reste carrée, avec une correction avancée de la distorsion pour les projections obliques.
- Source d'entrée détectée automatiquement.
- Luminosité élevée pour une projection dans n'importe quel environnement.
- Prise en charge des résolutions jusqu'à 4K UHD pour des images claires et nettes
- Technologies DLP® et BrilliantColor™ de Texas Instruments
- Objectif centré pour une installation facile.
- Décalage horizontal et vertical de l'objectif.
- Compatible réseau pour l'intégration et l'administration système via RJ45
- Moteur hermétique pour minimiser l'impact de la poussière et de la fumée.
- Les fonctions de sécurité antivol comprennent : Fente de sécurité Kensington, barre de sécurité
- Récepteur HDBaseT intégré Interface HDBaseT™ avec prise en charge de la distribution de contenu vidéo HD, audio numérique Fonction RS232, RJ45 et IR sur câble LAN CAT5e/6 standard
- Moteur d'éclairage laser au phosphore avancé pour une luminosité supérieure et l'uniformité des couleurs
- Une conception laser assure jusqu'à 20 000 heures de durée de fonctionnement

Fonctions du projecteur

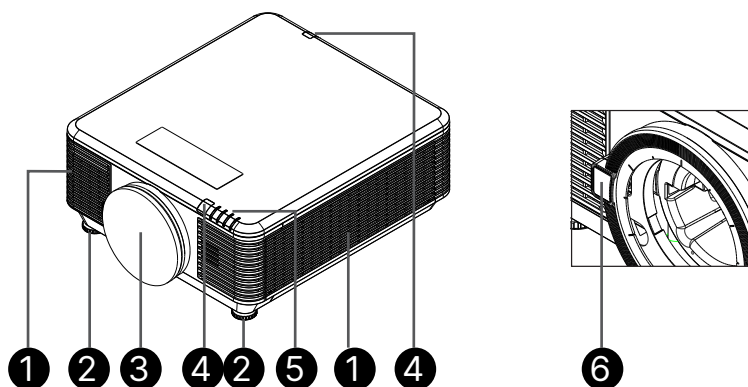

1. Entrées d'air (entrée)
2. Pied inclinable
3. Filtre éponge de l'objectif

4. Récepteur IR
5. Voyant DEL
6. Bouton de dégagement de l'objectif



Important :

Les ouvertures de ventilation sur le projecteur assurent une bonne circulation de l'air, ce qui permet de maintenir une température appropriée de la source de lumière du projecteur. Ne pas bloquer les ouvertures de ventilation.

Connexion d'appareils source

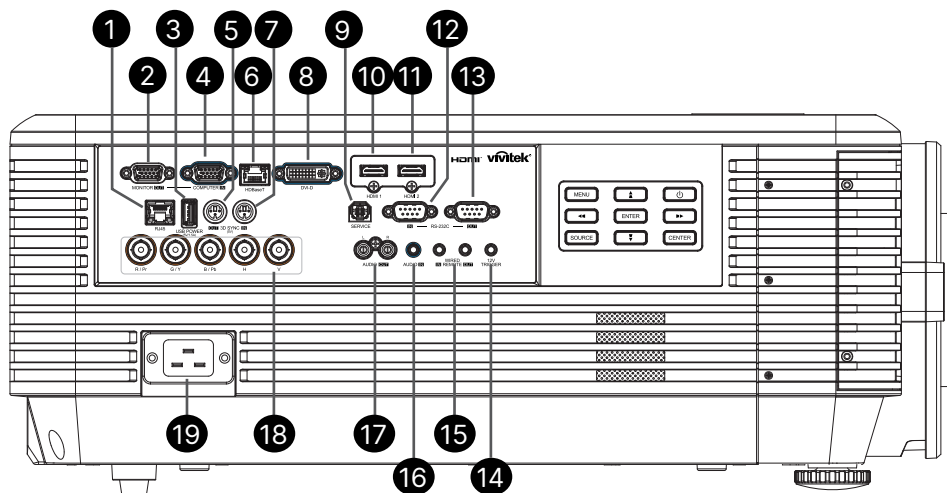

1. RJ45
2. MONITOR OUT
3. ALIMENTATION USB (5V/1,5A)
4. ENTREE ORDINATEUR
5. SORTIE SYNCHRO 3D (5V)
6. HDBaseT
7. ENTRÉE SYNCHRO 3D (5V)
8. DVI-D
9. SERVICE
10. HDMI 1
11. HDMI 2
12. RS-232C IN
13. RS-232C OUT
14. DÉCLENCHEUR 12V
15. WIRE REMOTE IN / OUT
16. ENTRÉE AUDIO
17. SORTIE AUDIO G/D
18. BNC
19. ENTRÉE CA

Clavier de contrôle

-  E/S d'alimentation
-  MENU
-  SOURCE
-  CENTRE (centre de l'objectif)
-  ENTRÉE
-  Naviguer 

Remarque :

- Pour utiliser cette fonctionnalité, vous devez brancher le connecteur avant d'allumer/d'éteindre le projecteur.
- Screen controllers are supplied and supported by screen manufacturers.
- N'utilisez pas cette prise pour autre chose que ce pour quoi elle est prévue.



Attention :

Pour plus de sécurité, débranchez l'alimentation du projecteur et des appareils externes avant de faire les connexions.

Télécommande (SRC) + fonction

1. Émetteur IR
2. En marche
3. Alimentation éteinte
4. ZOOM +
5. FOCUS +
6. FOCUS -
7. ZOOM -
8. MOTIF DE TEST
9. DÉCALAGE OBJECTIF
10. Navigation
11. Menu
12. Quitter
13. VIDE
14. AUTO PC
15. STATUT
16. RAPPORT / ID 3
17. VGA / ID 1
18. COMPOSANTES / ID 2
19. HDMI1 / ID 4
20. HDMI2 / ID 5
21. 3G-SDI / ID 7 (non disponible)
22. Displayport / ID 8 (non disponible)
23. DVI / ID 6
24. HDBaseT / ID 9
25. EFFACER
26. Figer / ID 0
27. ID SET
28. Prise filaire

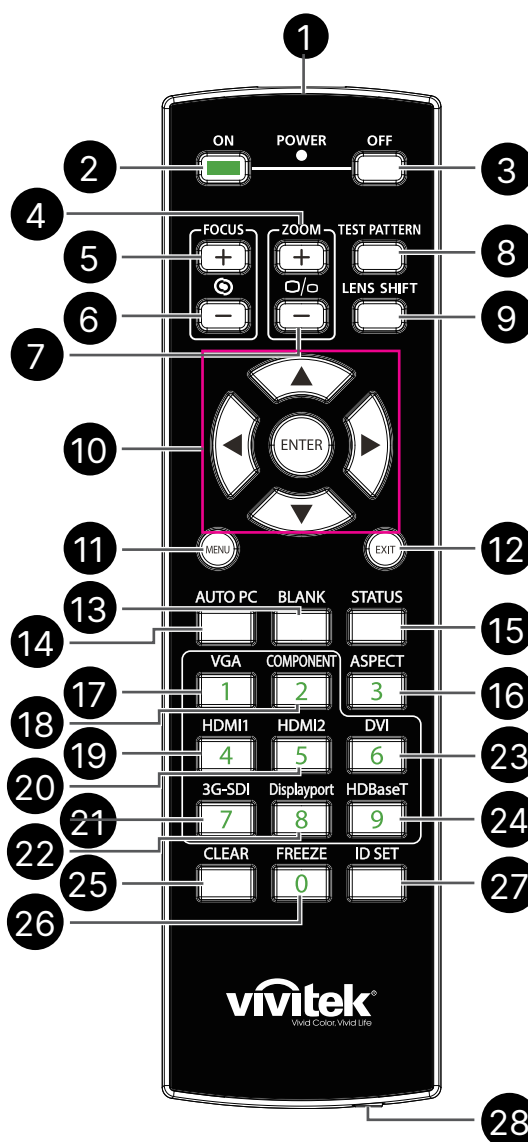

Important :

1. N'utilisez pas le projecteur avec un éclairage fluorescent brillant. Certains éclairages fluorescents haute fréquence peuvent avoir une incidence sur le fonctionnement de la télécommande.
2. Assurez-vous que la voie entre la télécommande et le projecteur est libre (à savoir aucune obstruction). Si la voie entre la télécommande et le projecteur est obstruée, vous pouvez faire rebondir le signal de certaines surfaces réfléchissantes, comme par ex. les écrans du projecteur.
3. Les boutons et les touches du projecteur disposent de fonctions identiques aux boutons correspondant sur la télécommande. Ce manuel d'utilisation décrit les fonctions basées sur la télécommande.

Définir le numéro d'identification de contrôle

Sélectionnez l'option Numéro d'identification de contrôle puis appuyez sur le bouton Entrée, utilisez le bouton ► pour augmenter le numéro ou le bouton ◀ pour diminuer le numéro. Cette option est disponible lorsque le Contrôle de l'identification du projecteur est activé.

Définir le numéro d'identification de la télécommande

Appuyez et maintenez le bouton ID SET de la télécommande enfoncé pendant environ 5 secondes, l'indicateur DEL Alimentation clignote régulièrement en rouge. Appuyez légèrement sur deux chiffres pour définir le numéro d'identification souhaité. La DEL Alimentation clignote une fois que la télécommande a confirmé le réglage.

Appuyez et maintenez le bouton ID SET enfoncé pendant environ 5 secondes



La DEL Alimentation clignote

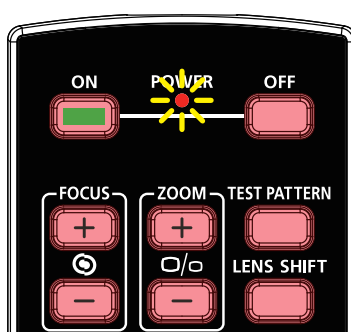

Appuyez sur deux chiffres pour le numéro d'identification

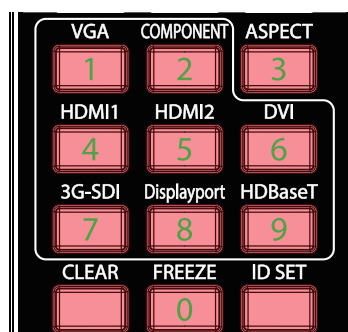

Remarque :

Définir le numéro d'identification remplace le numéro d'identification que vous aviez défini. Vous pouvez définir directement le numéro d'identification si vous souhaitez donner un nouveau numéro d'identification à la télécommande.

Supprimer le numéro d'identification de la télécommande

Le numéro d'identification défini est remplacé si un nouveau numéro d'identification est défini, vous pouvez appuyer sur les boutons ID SET et EFFACER pour supprimer le numéro d'identification de la télécommande.

Appuyez simultanément sur les boutons ID SET et EFFACER



Le rétroéclairage des boutons clignote une fois



Portée de fonctionnement

- La télécommande utilise la transmission infrarouge pour contrôler le projecteur.
- Il n'est pas nécessaire de la diriger directement sur le projecteur.
- La télécommande fonctionne correctement dans un rayon d'environ 10 mètres et à un angle vertical de 15 degrés au-dessus ou au-dessous du niveau du projecteur.

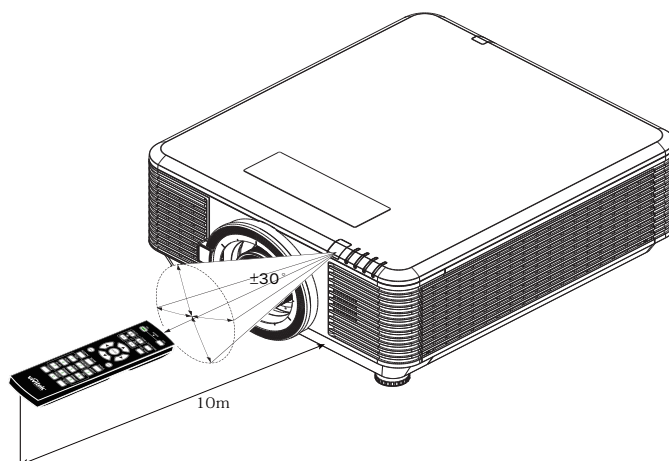

Remarque :

Si le projecteur ne répond pas à la télécommande, rapprochez-vous un peu ou remplacez les piles.

Piles

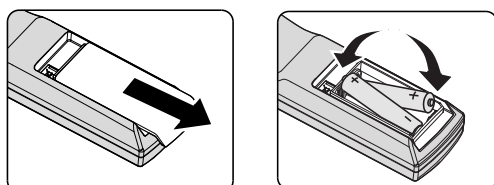

- Faites glisser le couvercle du compartiment des piles vers L'INTÉRIEUR/L'EXTÉRIEUR.
- Insérez la batterie avec le côté positif vers le haut.



Attention :

1. Utilisez uniquement des piles AAA (les piles alcalines sont recommandées).
2. Jetez les piles usées conformément à la réglementation locale.
3. Déposez la pile lorsque vous n'utilisez pas le projecteur sur une longue période.

Guide d'installation

Vérifiez la location de l'installation

- Pour l'alimentation électrique, utilisez la prise à 3 lames (avec mise à la terre) pour assurer une mise à la terre correcte et un potentiel de terre égalisé pour tous les équipements du système de projecteurs.
- Utilisez le cordon d'alimentation fourni avec le projecteur. En cas d'absence de cet article, utilisez un autre cordon d'alimentation à 3 lames (avec mise à la terre) ; **N'UTILISEZ PAS DE CORDON D'ALIMENTATION À 2 LAMES.**
- Vérifier que la tension est stable, mis à la terre correctement et qu'il n'y a aucune fuite d'électricité.
- Mesurez la consommation électrique totale et assurez-vous qu'elle ne dépasse pas la capacité de sécurité afin d'éviter les problèmes de sécurité et les courts-circuits.
- Activer le Mode Altitude lorsque situé dans des zones de haute altitude
- Le projecteur peut être installé et fonctionnera correctement sans aucune limitation d'angle ou d'orientation.
- Assurez-vous que les supports d'installation sont fermement fixés et qu'ils peuvent supporter le poids du projecteur.
- Éviter l'installation près d'un conduit de climatisation ou d'un caisson de basse.
- Évitez d'installer le projecteur dans des endroits où la température est élevée, où le refroidissement est insuffisant et où il y a beaucoup de poussière.
- Eloignez les lampes fluorescentes (>1 mètre) afin d'éviter tout dysfonctionnement dû aux interférences infrarouges.
- Assurez-vous que le connecteur ENTRÉE VGA est bien connecté au port ENTRÉE VGA. Les vis situées des deux cotés sont solidement fixées pour assurer une connexion correcte et un signal de fil pour obtenir un affichage optimal.
- Le connecteur ENTRÉE AUDIO ne doit être connecté qu'au port ENTRÉE AUDIO. **NE PAS** le connecter au port SORTIE AUDIO ou à tout autre port tel que BNC, RCA.
- Avant d'allumer le projecteur, assurez-vous que le cordon d'alimentation et le câble de signal sont correctement branchés. Pour éviter d'endommager le projecteur lors de son démarrage et de son fonctionnement, **NE PAS** insérer ou retirer le câble de signal ou le cordon d'alimentation.

Notes de refroidissement

Sortie d'air

- Assurez-vous que la sortie d'air soit à plus de 50 cm de tout obstacle afin d'assurer un bon refroidissement.
- Aucun emplacement de sortie d'air ne devrait se trouver en face de la lentille d'un autre projecteur afin d'éviter toutes illusions.
- Garder la sortie à au moins 100 cm loin des entrées des autres projecteurs
- Le projecteur dégage une grande quantité de chaleur pendant son utilisation. Le ventilateur interne dissipe la chaleur du projecteur lorsqu'il est arrêté. Ce processus peut prendre un certain temps. Lorsque le projecteur entre en MODE VEILLE, appuyez sur le bouton d'alimentation CA pour éteindre le projecteur et débranchez le cordon d'alimentation. **NE PAS DÉBRANCHER** pas le cordon d'alimentation pendant le processus d'arrêt, vous risquez d'endommager le projecteur. De plus, l'évacuation retardée de la chaleur affecte également la durée de vie du projecteur. Le processus d'arrêt peut varier et dépend du modèle utilisé. Quelle que soit la situation, assurez-vous de débrancher le cordon d'alimentation qu'une fois le projecteur en statut de VEILLE.

Entrée d'air

- Assurez-vous qu'il n'y ait aucun objet bloquant l'entrée d'air à moins de 30 cm.
- Garder l'entrée loin des autres sources de chaleur
- Évitez les zones de poussières lourdes

Avis d'installation

- Il n'y a pas de limite d'angle pour l'installation du projecteur.

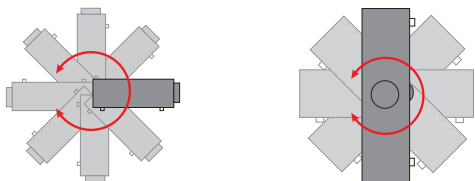

- Laissez un espace de dégagement minimum de > 500 mm (19,7 pouces) autour de tous les orifices d'air.

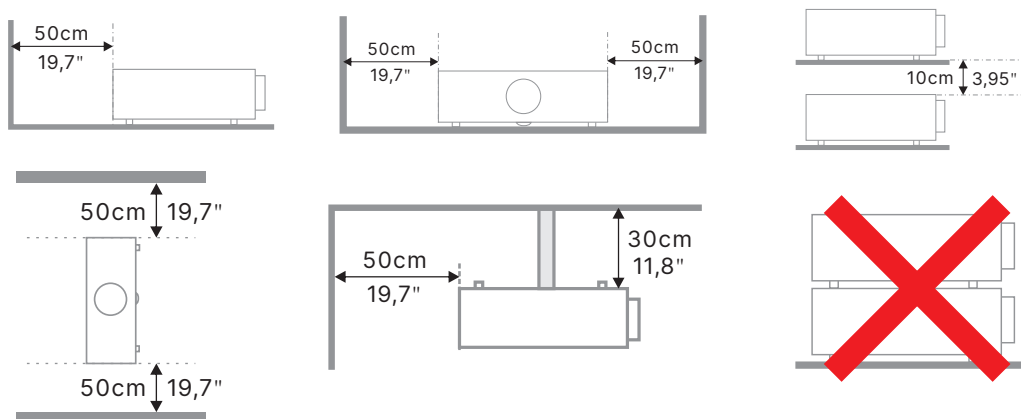

- Lorsque le projecteur est utilisé dans un espace clos, assurez-vous que la température de l'air ambiant ne dépasse pas la température de fonctionnement maximale permise et que tous les orifices d'entrée et de sortie d'air ne sont pas obstrués.

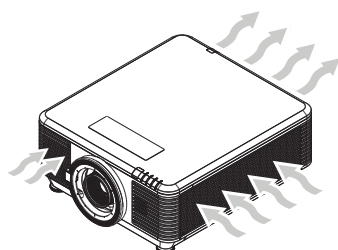

- Veillez à ce que les orifices d'entrée d'air ne recyclent pas l'air chaud ou l'air sortant des orifices de sortie d'air, cela risquerait en effet d'interrompre le fonctionnement de l'appareil, même si la température du boîtier est comprise dans la gamme tolérée des températures de fonctionnement.
- Tous les boîtiers doivent passer une évaluation thermique certifiée pour s'assurer que le projecteur ne recycle pas l'air sortant.

Options de configuration et de projection

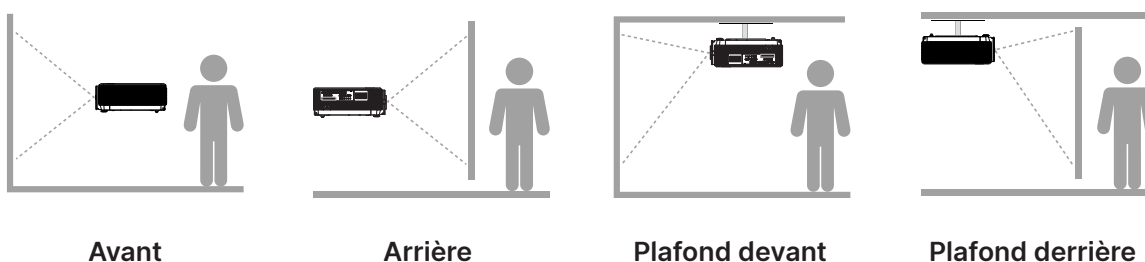

Installation du projecteur

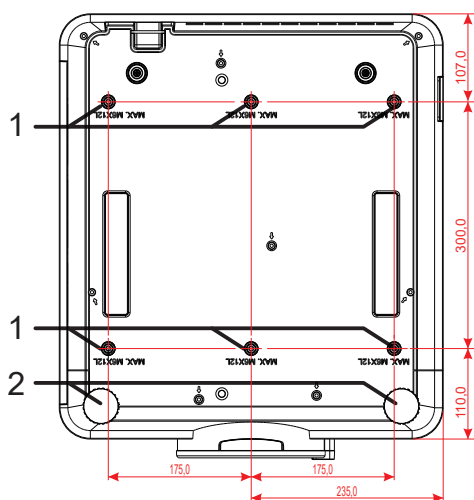

Attention :

Lors de l'installation, veuillez à utiliser des fixations de plafond homologués UL.

Pour les installations au plafond, utilisez le matériel agréé et des vis de montage M6 avec une profondeur maximale de vis de 12 mm (0,47 pouces).

La fixation au plafond doit être d'une forme et d'une force appropriées. La charge maximale du support de montage au plafond doit dépasser le poids de l'appareil installé, et pour plus de précautions, être capable de supporter trois fois le poids de l'appareil pendant au moins 60 secondes.

Conformité d'installation avec un support personnalisé

Pour l'installation avec un support personnalisé tel que dans le sens portrait, veuillez respecter les points suivants :

- Utilisez 6 vis pour fixer solidement le projecteur au support.
- Dimension du centre du trou de vis : 300 × 350 (pas = 175) mm
- Veuillez à ce que la base soit suffisamment robuste pour supporter le poids du projecteur et éviter qu'il ne bascule.

Remarque :

Le dessin ci-dessous est fourni à titre indicatif uniquement. Il n'est pas un dessin précis de la conception du support.

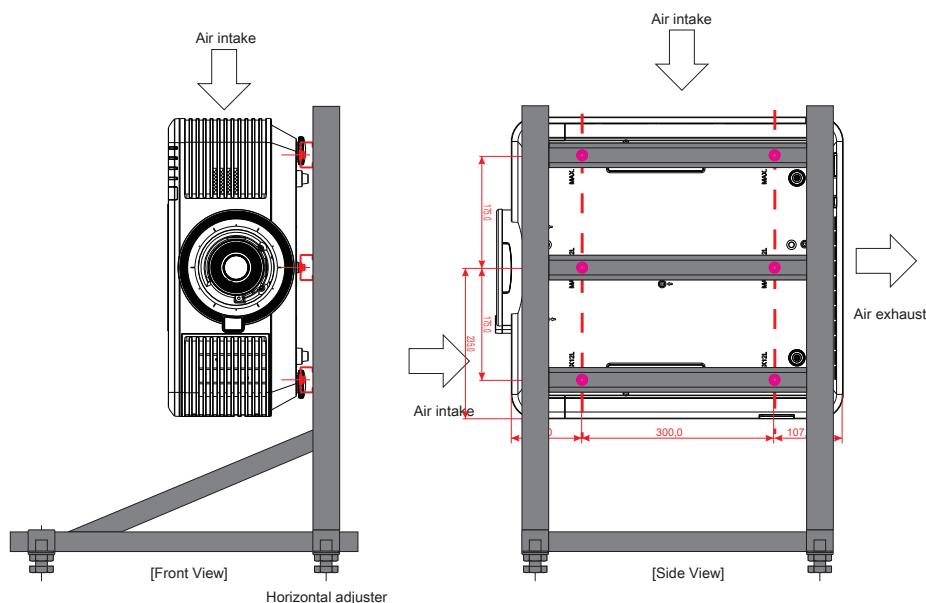

Installer ou enlever l'objectif optionnel



Attention :

1. Ne secouez pas et n'exercez pas de pression excessive sur le projecteur ni sur les composants de l'objectif car le projecteur et les composants de l'objectif contiennent des pièces de précision.
2. Avant d'enlever ou d'installer l'objectif, assurez-vous d'éteindre le projecteur, d'attendre que le ventilateur de refroidissement soit arrêté, et d'éteindre l'interrupteur principal d'alimentation.
3. Ne touchez pas la surface de l'objectif en enlevant ou en installant l'objectif.
4. Évitez les traces de doigts, la poussière et le gras à la surface de l'objectif.
5. Ne rayez pas la surface de l'objectif.
6. Travaillez sur une surface plane avec un chiffon doux pour éviter les rayures.
7. Si vous enlevez l'objectif et que vous le stockez, attachez le cache de l'objectif pour le protéger de la poussière et de la saleté.

Installer le nouvel objectif

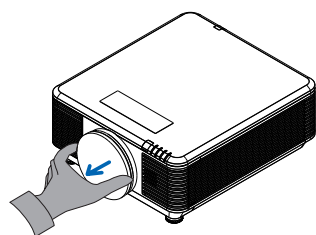

Retirez le filtre éponge de l'objectif.

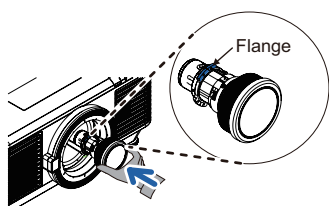

Alignez l'embase et placez-la correctement comme indiqué sur l'illustration.

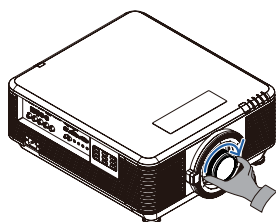

Tournez l'objectif dans le sens des aiguilles d'une montre jusqu'à ce qu'il s'encliquète en place.

Enlever l'objectif existant du projecteur

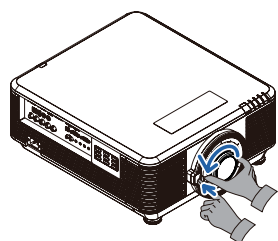

Poussez le bouton OUVERTURE OBJECTIF pour le placer en position de déverrouillage.

Saisissez l'objectif.

Tournez l'objectif dans le sens inverse des aiguilles d'une montre.
L'objectif existant sera désengagé

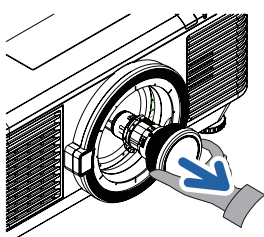

Sortez lentement l'objectif existant.

Série d'objectifs

Huit types d'objectifs électriques optionnels sont disponibles pour le projecteur, comme indiqué dans le tableau ci-dessous. Contactez le revendeur agréé de Vivitek pour plus de détails.

Groupe d'objectifs (en option)

Objectif	Rapport de projection	Taux de zoom	Taille de l'image (diagonale)	Distance de projection
Zoom à focale courte D86-0711	0.77 - 1.1	1.42x	42,3"~300"	1 – 4,98m
Focale courte standard D86-1113	1.1 - 1.3	1.18x	35,8"~379,8"	1 – 9m
Projection semi-courte D86-1216	1.25 - 1.60	1.28x	39,1"~300"	1,35 – 8,08m
Standard D86-1519	1.54 - 1.93	1.25x	48,2"~300"	2 – 10m
Projection longue D86-1929	1.93 - 2.9	1.5x	32,1"~481,1"	2,0 – 20m
Zoom semi long D88-SMLZ01	2.22 - 3.67	1.65x	40"~500"	1,05 – 19,59m
Zoom long D88-LOZ101	3.58 - 5.38	1.5x	40"~500"	1,05 – 19,59m
Zoom long D88-LOZ201	5.31 - 8.26	1.55x	40"~500"	1,05 – 19,59m

Remarque :

Les meilleures performances des objectifs de zoom ci-dessus se situent dans les limites suivantes : décalage vertical -40%~50%, décalage horizontal $\pm 13\%$. Le projecteur peut prendre en charge une plage de décalage réglable plus large pour plus de flexibilité dans l'installation.

Guide de démarrage du projecteur

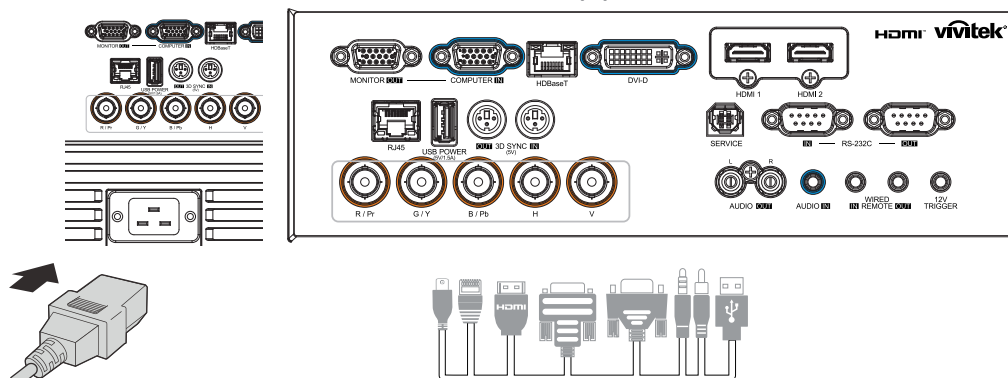

1 Connectez l'alimentation et les appareils sources



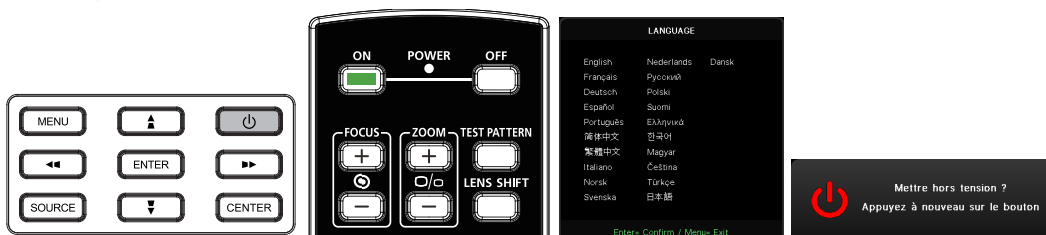

- Branchez fermement le cordon d'alimentation fourni et connectez vos appareils sources. (HDMI, USB, VGA, RJ45, ordinateur, HDBaseT, etc.) Une fois connecté, le voyant d'alimentation change de vert clignotant à vert fixe.

2 Allumer/Éteindre



- Allumer : Appuyez sur  sur le projecteur ou sur **ON** sur la télécommande. Le voyant DEL PWR (ALIM) clignote maintenant en vert. L'écran de démarrage va s'afficher dans environ 30 secondes.
- La première fois que vous allumez le projecteur, vous pouvez sélectionner votre langue préférée. Voir Réglage de la langue à la page 48.
- Éteindre : Appuyez sur  sur le projecteur ou sur **OFF** sur la télécommande. Le message « Mettre hors tension ? Appuyez à nouveau sur le bouton » s'affiche sur l'écran. Appuyez à nouveau sur le bouton POWER pour confirmer la mise hors tension du projecteur.

3 Sélectionner l'appareil source

- Appuyez sur le bouton **SOURCE** et utilisez   pour faire défiler les appareils sources.
- Appuyez sur  pour sélectionner l'appareil source.

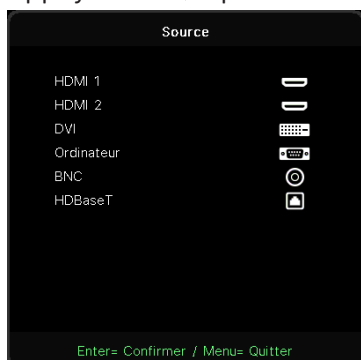





Remarque :

(la connexion composante est prise en charge via un adaptateur RVB vers composante.)

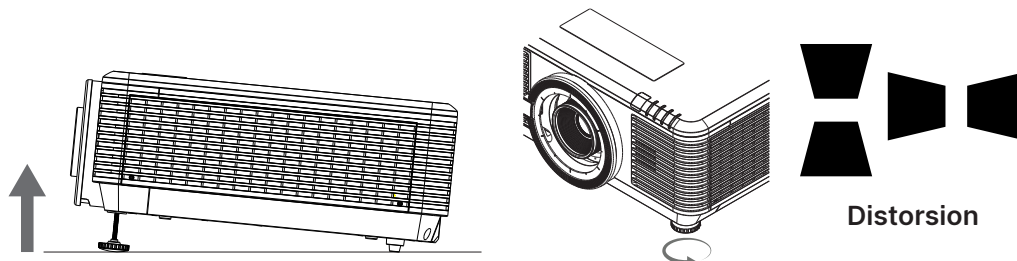
Avec un seul câble HDBaseT CAT5e (ci-dessus), le projecteur prend en charge une distance de connexion de HDBaseT de 100 m.

4 Régler l'inclinaison du projecteur



- Pour augmenter l'angle d'inclinaison, tournez le pied d'inclinaison gauche et le pied d'inclinaison droit dans le sens inverse des aiguilles d'une montre.
- Appuyez sur le bouton KEYSTONE pour régler l'inclinaison de l'écran. Le contrôle de la distorsion apparaît sur l'écran.
Appuyez sur  /  pour la correction de la distorsion trapézoïdale V de l'image.
Appuyez sur  /  pour la correction de la distorsion trapézoïdale H de l'image.



Attention : Lorsque vous installez le projecteur

1. La table ou le support du projecteur doivent être à niveau et stable.
2. Placez le projecteur de manière à ce qu'il soit perpendiculaire par rapport à l'écran.
3. Assurez-vous que les câbles sont en lieu sûr. Il pourraient vous faire trébucher

Ajuster la position de l'image projetée à l'aide du décalage de l'objectif

Le projecteur dispose d'une fonction de décalage d'objectif motorisé ; l'image peut être décalée horizontalement ou verticalement sans déplacer le projecteur. La plage de décalage de l'objectif est présentée en pourcentage de la hauteur et de la largeur de l'image. La plage de décalage vertical est comprise entre 50 % et 70 % de la hauteur de l'image. La plage de décalage horizontal maximal est de 15 % de la largeur de l'image vers la droite et la gauche. Veuillez consulter l'illustration ci-dessous.

Diagramme de la plage de décalage de l'objectif

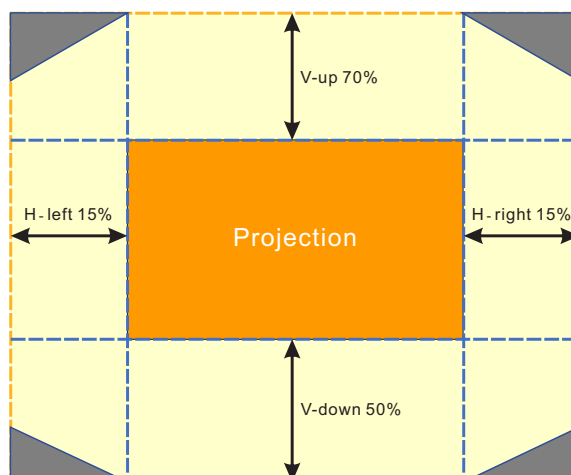

La zone  est la limite du déplacement de l'objectif.

Remarque :

Le projecteur est équipé d'un interrupteur de sécurité à l'intérieur du trou de montage de l'objectif. L'objectif de projection doit être installé dans le projecteur avant de le mettre sous tension. Dans le cas contraire, la projection ne pourra pas être lancée.

Une fonction de verrouillage d'objectif est disponible dans le menu OSD pour désactiver le réglage du contrôle d'objectif afin d'éviter les opérations accidentelles après avoir terminé le réglage. Veuillez vous assurer de désactiver le verrouillage avant d'exécuter le contrôle d'objectif.

3. Paramètres du menu OSD (Affichage à l'écran)

Commandes du menu OSD

Le menu principal vous permet d'ajuster l'image, de modifier divers réglages et de vérifier l'état actuel du projecteur.

Navigation dans le menu OSD

Vous pouvez utiliser les boutons de la télécommande ou ceux sur le projecteur pour naviguer dans le menu OSD et changer des options.



- Pour activer le menu OSD, appuyez sur le bouton MENU.
- Le menu se compose de 6 sections. Appuyez sur les boutons ◀ et ▶ pour accéder à la section désirée.
- Appuyez sur les boutons ▼ et ▲ pour parcourir les sous-menus.
- Appuyez sur les boutons ◀ et ▶ pour apporter des modifications aux réglages des sous-menus.
- Appuyez sur le bouton ↵ pour accéder aux réglages avancés des sous-menus.
- Appuyez sur le bouton MENU pour fermer l'OSD ou abandonner un sous-menu.
- Appuyez sur le bouton QUITTER pour revenir au menu précédent.

Remarque :

En fonction de la source vidéo, certaines options du menu OSD peuvent ne pas être disponibles. Par exemple, l'élément Position horizontale/verticale dans le menu Ordinateur peut être modifié que lorsqu'un ordinateur est connecté au projecteur. Les options qui ne sont pas disponibles ne peuvent pas être accédées et sont grisées.

Menu ENTRÉE









Source Auto.	Activé, Désactivé
HDMI	Format HDMI : Auto, RVB limité, RVB entier, YUV limité, YUV entier
	HDR : Auto, Désactivé, HDR 10
	HDMI EDID : HDMI1, HDMI2
Analogique	Position H : -5~5
	Position V : -5~5
	Phase : 0~31
	Phase : 0~31
	Synchro. auto. : Activé, Désactivé
3D	3D : DLP-Link, IR
	Inversion 3D Sync : Désactivé, Activé
	Format 3D : Auto, Haut/Bas, Séquence de trames, Enrobage de trame, Juxtaposition, Désactivé
	Temporisation de sortie 3D Sync : 0 ~ 359
	Sortie 3D Sync : Interne, Externe
Démarrage sur détection de signal	Ordinateur : Désactivé, Activé
	HDMI : Désactivé, Activé
Mire de test	Grille, Blanc, Rouge, Vert, Bleu, Noir, Rampes RVB, Barre de couleur, Barres d'étapes, Damier, Lignes horizontales, Lignes verticales, Lignes diagonales, Rampes horizontales, Rampes verticales, Désactivé















Source Auto.

- Utilisez les boutons ◀ et ▶ pour régler sur Activé/Désactivé.
- **Activé** : permet de détecter automatiquement le signal d'entrée.
- **Désactivé** : permet de sélectionner manuellement le signal d'entrée.

















HDMI

- Appuyez sur  et utilisez / pour faire défiler les sous-menus.
- **Format HDMI** : Réglez le format HDMI.
Auto : permet de détecter automatiquement l'espace colorimétrique HDMI.
RVB Limité : Force la sélection de l'espace colorimétrique RVB Limité.
RVB Plein : Force la sélection de l'espace colorimétrique RVB Plein.
YUV Limité : Force la sélection de l'espace colorimétrique YUV limité.
YUV Plein : Force la sélection de l'espace colorimétrique YUV Plein.
- **HDR** : Utilisez les boutons  et  pour régler sur Auto, Désactivé, HDR 10.
Auto : Sélectionne le réglage HDR automatiquement lors de la détection de la synchronisation HDR.
Désactivé : Que la synchronisation HDR soit détectée ou non, cela force la fermeture des réglages HDR.
HDR 10: Que la synchronisation HDR soit détectée ou non, cela force la sélection des réglages HDR.
- **HDMI EDID** : Appuyez sur  et utilisez / pour régler HDMI1, HDMI2
Amélioré : Sélectionnez pour utiliser EDID HDMI 2.0.
Standard : Sélectionnez pour utiliser HDMI 1.4b EDID.

Analogique

- Appuyez sur  et utilisez / pour faire défiler les sous-menus.
- **Position H** : utilisez les boutons  et  pour ajuster la position horizontale de l'image.
- **Position V** : utilisez les boutons  et  pour ajuster la position verticale de l'image.
- **Phase** : utilisez les boutons  et  pour ajuster la fréquence et réduire la distorsion d'image RVB analogique.
- **Horloge** : utilisez les boutons  et  pour ajuster la largeur horizontale de l'image RVB analogique.
- **Synchro. auto.** : Utilisez les boutons  et  pour activer ou désactiver le verrouillage de la synchronisation automatique.

3D

- Appuyez sur  et utilisez / pour régler la source 3D, la méthode de synchronisation et le format 3D.
- Avant de procéder à ces opérations, assurez-vous que l'entrée du signal est bien connectée.
- **3D** : utilisez les boutons  et  pour activer ou désactiver la fonction 3D.
DLP-Link : Permet d'activer la synchronisation 3D interne.
IR : Permet d'activer la synchronisation 3D externe.
- **Inversion 3D Sync** : utilisez les boutons  et  pour inverser le signal 3D (G/D ou D/G).
Activé : Permet d'inverser le signal.
Désactivé : Suit la synchronisation du signal reçu.
- **Format 3D** : Appuyez sur  et utilisez / pour sélectionner le type de format 3D :
Auto, Haut/Bas, Séquence de trames, Enrobage de trame, Juxtaposition, Désactivé
- **Temporisation d'entrée 3D Sync** Utilisez les boutons  et  pour régler la temporisation d'entrée 3D Sync.
- **Temporisation de sortie 3D Sync** Utilisez les boutons  et  pour ajuster la temporisation de sortie 3D Sync.
- **Sortie 3D Sync** Utilisez les boutons  et  pour sélectionner le type de format 3D :
Interne : 3D Sync provient du générateur de synchro interne.
Externe : 3D Sync provient du connecteur d'entrée externe.



Important :

Les personnes suivantes doivent faire preuve de vigilance lors de la visualisation d'images 3D :

Les enfants de moins de six ans







Les personnes sensibles à la lumière, photophobes, souffrantes ou ayant déjà été victimes de maladies cardiovasculaires

Les personnes qui sont fatiguées ou qui manquent de sommeil



Les personnes qui sont sous l'influence de drogue ou d'alcool

Normalement, il est sûr de regarder des images en 3D. Cependant, certaines personnes peuvent se sentir mal à l'aise. Reportez-vous aux directives applicables, révisées et publiées par la 3D League le 10 décembre 2008. Celles-ci stipulent notamment que les personnes visionnant des images en 3D doivent faire une pause d'au moins 5 à 15 minutes toutes les demi-heures ou heures.

Démarrage sur détection de signal

- Appuyez sur  et utilisez / pour faire défiler les sous-menus.
- **Ordinateur** : Utilisez les boutons  et  pour activer ou désactiver la mise sous tension automatique par l'entrée VGA.
- **HDMI** : Utilisez les boutons  et  pour activer ou désactiver la mise sous tension automatique par l'entrée HDMI.

Mire de test

- Utilisez les boutons  et  pour sélectionner Grille, Blanc, Rouge, Vert, Bleu, Noir, Rampes RVB, Barre de couleur, Barres d'étapes, Damier, Lignes horizontales, Lignes verticales, Lignes diagonales, Rampes horizontales, Rampes verticales, Désactivé pour activer l'image de la mire de test.

Section IMAGE

Mode image	Présentation, Lumineux, Jeu, Film, Vif, Mélange, sRGB, DICOM SIM, Utilisateur, (3D), (HDR 10)
Luminosité	0~100
Contraste	0~100
Gestionnaire de couleurs	Couleur : R, G, B, C, M, Y, W Nuance : -99~99 Rouge : 0~399 (W seulement) Saturation : 0~199 Vert : 0~399 (W seulement) Gain : 5~195 Bleu : 0~399 (W seulement)
Avancé	Couleur brillante : 0~10 Netteté : 0~31 Gamma : 1.8, 2.0, 2.2, 2.4, N&B, Linéaire, DICOM SIM HDR PQ : PQ-L300, PQ-L400, PQ-L500, PQ-L600, PQ-L700 (pour HDR seulement) Temp. de couleur : Chaud, Normal, Froid Balance d'entrée : Gain R, Gain V, Gain B, Décalage R, Décalage V, Décalage B
Réinitialisation mode Image	Actuel : (OK, Annuler) Tous : (OK, Annuler)

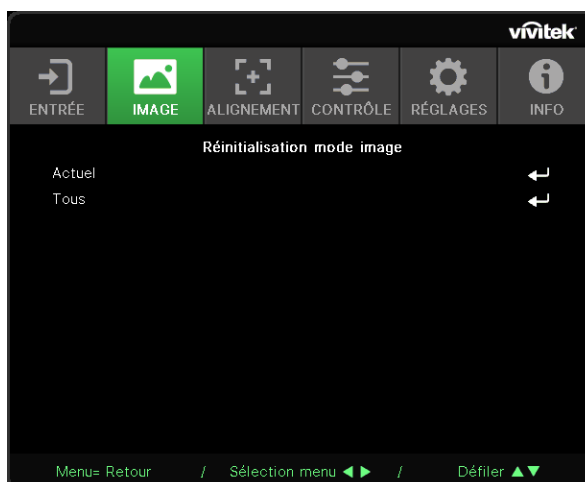
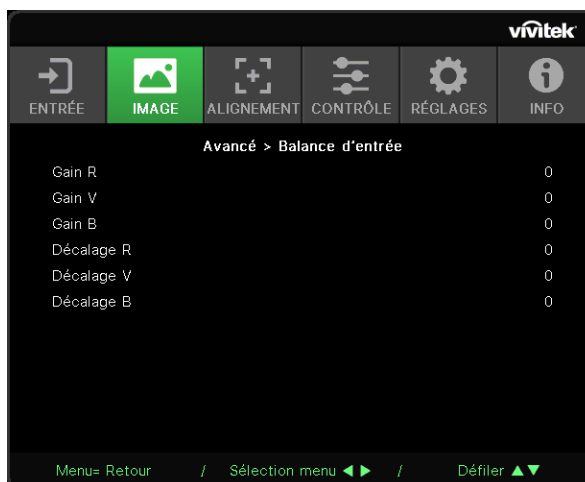

Mode image

- Utilisez les boutons ◀ et ▶ pour sélectionner le mode de votre choix.
- **Présentation** : Suggestion d'utilisation. permet d'obtenir le meilleur effet lors d'une présentation.
- **Brillant** : option adaptée lorsqu'une luminosité élevée est requise.
- **Jeux** : option adaptée aux jeux vidéo.
- **Film** : permet de bénéficier d'un bon équilibre du niveau de saturation, de contraste et de luminosité.
Il est recommandé d'employer cette option dans les lieux sombres.
- **Vif** : Pour afficher des couleurs vives.
- **Mélange** : Ce mode convient aux environnements immersifs.
- **sRGB** : permet d'obtenir des images très réalistes dans des conditions où la luminosité est limitée.
- **DICOM SIM** : option adaptée aux données issues de l'imagerie médicale.
- **Utilisateur** : permet de personnaliser le niveau de luminosité, de contraste et de couleur.
- **3D** : Change automatiquement lorsque Sync 3D est détecté.
- **HDR 10** : Change automatiquement lorsque HDR est détecté.

Luminosité

- Utilisez les boutons ◀ et ▶ pour augmenter ou réduire le niveau de luminosité de l'image.



















Contraste

- Utilisez les boutons ◀ et ▶ pour ajuster le niveau de contraste de l'image.





Gestionnaire de couleurs

- Appuyez sur ↵ et utilisez ▼/▲ pour faire défiler les sous-menus.
- **Couleur** : Pour sélectionner et ajuster la couleur (rouge, vert, bleu, cyan, magenta, jaune, blanc).
- **Nuance** : utilisez les boutons ◀ et ▶ pour ajuster la teinte.
- **Saturation** : utilisez les boutons ◀ et ▶ pour ajuster la saturation.
- **Gain** : utilisez les boutons ◀ et ▶ pour ajuster le gain.
- **Rouge** : Utilisez les boutons ◀ et ▶ pour ajuster la valeur rouge de la couleur blanche
- **Vert** : Utilisez les boutons ◀ et ▶ pour ajuster la valeur verte de la couleur blanche
- **Bleu** : Utilisez les boutons ◀ et ▶ pour ajuster la valeur bleue de la couleur blanche
- Ces trois options permettent d'ajuster la plage de couleur au niveau de l'intégralité de l'image. Si vous remarquez une quantité minimale de rouge, de vert ou de bleu dans les zones grises, baissez le gain de la couleur correspondante en conséquence. En général, quand le gain augmente, le contraste de l'image diminue.

Avancé

- Appuyez sur  et utilisez / pour faire défiler les sous-menus.
- **Couleur brillante** : utilisez les boutons  et  pour ajuster le niveau de brillance de l'image.
- **Netteté** : utilisez les boutons  et  pour ajuster la netteté de l'image.
- **Gamma** : Utilisez les boutons  et  pour sélectionner une chrominance d'image différente. Lorsque la luminosité ambiante est si élevée qu'elle a une incidence sur l'image projetée, vous pouvez modifier le gamma pour ajuster la chrominance. Les valeurs disponibles sont les suivantes : 1.8, 2.0, 2.2, 2.4, N&B, Linéaire, DICOM SIM.
- **HDR PQ** : Utilisez les boutons  et  pour sélectionner les réglages PQ : PQ-L300, PQ-L400, PQ-L500, PQ-L600, PQ-L700
- **Temp. de couleur** : Utilisez les boutons  et  pour sélectionner la température de couleur
Chaud : Permet d'obtenir une image aux tons rouges et blancs.
Normal : permet d'obtenir une image aux tons blancs normaux.
Froid : permet d'obtenir une image aux tons bleus et blancs.
- **Balance d'entrée** : Appuyez sur  et utilisez / pour faire défiler les sous-menus. Utilisez les boutons  et  pour ajuster le niveau de gain et de décalage du Rouge, Vert, Bleu pour la balance des blancs.
Gain : Permet d'ajuster le niveau de luminosité du Rouge, Vert, Bleu.
Décalage : Permet d'ajuster le niveau de contraste du Rouge, Vert, Bleu.

Réinitialisation mode Image

- Appuyez sur  et utilisez / pour faire défiler les sous-menus.
- **Actuel** : Appuyez sur  pour réinitialiser le mode d'image actuel aux valeurs par défaut.
- **Tous** : Appuyez sur  pour réinitialiser tous les modes d'image aux valeurs par défaut.

Remarque :

« Réinitialisation mode image » n'est possible qu'en fonction du signal d'entrée.

Section ALIGNEMENT

Rapport d'aspect	Remplissage, 4:3, 16:9, Boîte aux lettres, 2,35:1, 16:10, Auto
Zoom numérique	Zoom avant : 0~10 (1.0x~2.0x) Zoom arrière : -40~0 (0.8x~1.0x) Décalage d'image : Décalage image H, Décalage image V
Trapèze	Trapèze V : -30~0~30 Trapèze H : -30~0~30
4 Coin	Coin : En haut à gauche, En haut à droite, En bas à gauche, En bas à droite H : 0~60 V : 0~60
Masquage	Supérieur : 0~100 Bas : 0~100 Gauche : 0~100 Droite : 0~100
Projection	Avant, Arrière, Avant+Plafond, Arrière+Plafond
Paramètres de l'écran	Format d'écran : 16:10, 16:9, 4:3, 2,35:1 Position sur l'écran : Grisé, -60~0~60 (Lorsque 16:9), -160~0~160 (Lorsque 4:3), -191~0~191 (Lorsque 2,35:1)
Paramètres de l'objectif	Verrouillage de l'objectif : Marche, Arrêt Type d'objectif : Objectif non-UST, Objectif UST Contrôle de l'objectif : Zoom et mise au point, décalage de l'objectif Mémoire de l'objectif : Enregistrer, Charger mémoire : 1~10 Centrer l'objectif (exécuter)
Réinitialisation de l'alignement	(OK, Annuler)



Rapport d'aspect

- Utilisez les boutons ◀ et ▶ pour sélectionner le rapport d'aspect de l'image (Remplissage, 4:3, 16:9, 16:10, Boîte aux lettres ou 2,35:1, Auto)

Zoom numérique

- Appuyez sur ↵ et utilisez ▼/▲ pour faire défiler les sous-menus.
- **Zoom avant** : Utilisez les boutons ◀ ou ▶ pour donner à l'image l'impression d'être plus grande que le contenu avec une valeur de 0~10.
- **Zoom arrière** : Utilisez les boutons ◀ et ▶ pour réduire la taille de l'image avec une valeur de 0~-40. Ajuster le zoom arrière réinitialise le décalage de l'image HV à la valeur par défaut.
- **Décalage d'image** : Appuyez sur ↵ et utilisez ▼/▲ pour faire défiler les sous-menus.
Décalage image H : Utilisez les boutons ◀ et ▶ pour décaler l'image horizontalement (gauche/droite)
Décalage image V : Utilisez les boutons ◀ et ▶ pour décaler l'image verticalement (haut / bas)
Dépend du zoom arrière, non fixe

Trapèze

- Appuyez sur ↵ et utilisez ▼/▲ pour faire défiler les sous-menus.
- **Trapèze V** : Utilisez les boutons ◀ et ▶ pour réduire le phénomène de distorsion de l'image à la verticale. La valeur modifiable est ± 30 .
- **Trapèze H** : Utilisez les boutons ◀ et ▶ pour réduire le phénomène de distorsion de l'image à l'horizontale. La valeur modifiable est ± 30 .

4 Coins

Cette fonction permet de corriger le phénomène de distorsion pouvant se produire dans un coin de l'image, du fait de la manière dont le projecteur a été installé ou de la surface de projection.

- Appuyez sur ↵ et utilisez ▼/▲ pour faire défiler les sous-menus.
- **Coin** : Utilisez les boutons ◀ et ▶ pour sélectionner un coin (En haut à gauche, En haut à droite, En bas à gauche ou En bas à droite).
- **H** : Utilisez les boutons ◀ et ▶ pour augmenter ou réduire la valeur horizontale.
- **V** : Utilisez les boutons ◀ et ▶ pour augmenter ou réduire la valeur verticale.







Masquage

- Appuyez sur ↵ et utilisez ▼/▲ pour faire défiler les sous-menus.
- Supérieur : Utilisez les boutons ◀/▶ pour régler la fonction de masque sur l'écran avec les valeurs Bord supérieur, Bord inférieur, Bord gauche, Bord droit.





















Projection

- Utilisez les boutons ◀ et ▶ pour sélectionner la position de projection.
- **Avant** : permet d'installer le projecteur sur une surface fixe et de projeter l'image vers l'avant.
- **Arrière** : permet d'installer le projecteur sur une surface fixe et de projeter l'image vers l'arrière.
- **Plafond avant** : permet d'installer le projecteur au plafond et de projeter l'image vers l'avant.
- **Plafond arrière** : permet d'installer le projecteur au plafond et de projeter l'image vers l'arrière.

Paramètres de l'écran

- Appuyez sur  et utilisez / pour faire défiler les sous-menus.
- **Format d'écran** : Utilisez les boutons  et  pour sélectionner le format d'écran 16:10, 16:9, 4:3 et 2,35:1.
- **Position sur l'écran** : Utilisez les boutons  et  pour régler la position de l'écran.

Paramètres de l'objectif

- Appuyez sur  et utilisez / pour faire défiler les sous-menus.
- **Verrouillage de l'objectif** : Utilisez les boutons  et  pour régler le verrouillage de l'objectif sur Activé ou Désactivé.
- **Type d'objectif** : Utilisez les boutons  et  pour régler le type d'objectif sur Objectif non-UST, Objectif UST.
- **Contrôle de l'objectif** : Utilisez les boutons  et  pour régler la mise au point de l'objectif. Utilisez les boutons  et  pour régler le zoom de l'objectif. Appuyez sur Entrée pour accéder au menu Décalage de l'objectif. Appuyez sur  pour régler le décalage de l'objectif. Appuyez sur Entrée pour accéder au menu Contrôle de l'objectif.
- **Mémoire de l'objectif** : Appuyez sur  et utilisez / pour faire défiler les sous-menus.
Enregistrer mémoire : Appuyez sur  pour sélectionner un emplacement mémoire pour le stockage des paramètres, puis appuyez sur le bouton ENTRÉE pour confirmer.
Charger mémoire : Appuyez sur  pour sélectionner le paramètre mémoire souhaité, puis appuyez sur le bouton ENTRÉE pour effectuer le réglage de l'objectif, le projecteur réglera alors automatiquement les valeurs de décalage d'objectif, de zoom et de mise au point.
- **Centrer l'objectif** : Appuyez sur  pour effectuer le calibrage central du déplacement de l'objectif.

Réinitialisation de l'alignement

- Appuyez sur  pour réinitialiser tous les alignements avec les réglages par défaut.

Section CONTRÔLE

Mise sous tension directe	Désactivé, Activé
Source lumineuse	Mode Lumière : Normal, ECO, Lumière personnalisée
	Lumière personnalisée : 25~100
	Luminosité constante : Désactivé, Activé
	ViviBlack : Noir dynamique, Minuterie de la lumière
Haute altitude	Normal, Élevé
Contrôle IR	IR avant et arrière activé, IR avant activé, IR arrière activé, IR avant et arrière désactivé
ID de la télécommande	Défaut~99
HDBaseT	HDBaseT-IR_RS232_RJ45 : Désactivé, Activé
	HDBaseT EDID : Amélioré, Standard
Réseau	État Réseau : Connexion, déconnexion
	DHCP : Désactivé, Activé
	Adresse IP : 0~255, 0~255, 0~255, 0~255
	Masque sous réseau : 0~255, 0~255, 0~255
	Passerelle : 0~255, 0~255, 0~255, 0~255
	DNS : 0~255, 0~255, 0~255, 0~255
	Appliquer : OK, Annuler

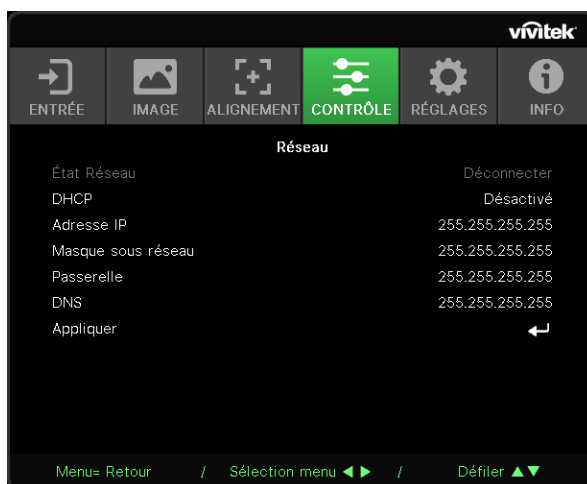

Configuration Art-Net	Activer Art-Net : Désactivé, Activé (2.X.X.X), Activé (10.X.X.X), Activé (Manuel)
	Net : 0~127
	Sub Net : 0~15
	Universe : 0~15
	Universe : 0~15
	Appliquer : (OK, Annuler)
Paramètres du canal Art-Net : Canal 1, Canal 2, Canal 3, Canal 4, Canal 5	

Mode location	Niveau de puissance verrouillé : 60~100 Réinitialisation du niveau de puissance verrouillé
	Durée d'utilisation verrouillée : Désactiver, Activer Paramètres d'utilisation verrouillée (HRS) : 1~9999 Réinitialisation de la durée d'expiration
	Modifier le mot de passe : Nouveau mot de passe, Confirmer mot de passe

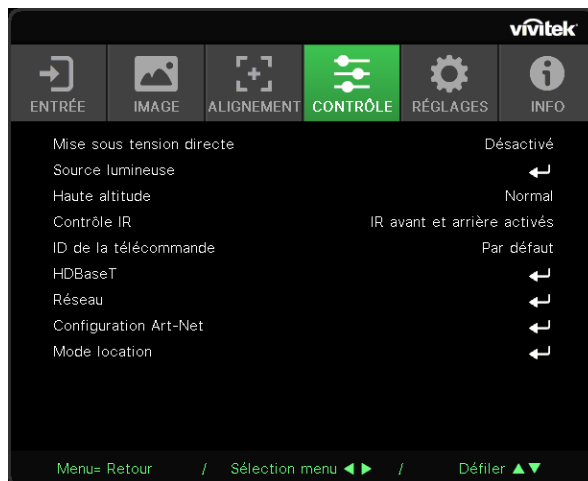

Mise sous tension directe

- Utilisez les boutons ◀ et ▶ pour activer ou désactiver. Cette fonction est réglée sur Désactivé par défaut. Quand elle est réglée sur Activé, le projecteur s'allume automatiquement la prochaine fois que l'alimentation secteur est activée. Vous pouvez utiliser cette fonction et l'interrupteur d'alimentation (au lieu de la télécommande) pour allumer le projecteur.

Source lumineuse

- Appuyez sur ↵ et utilisez ▼/▲ pour faire défiler les sous-menus.
- **Mode Lumière** : Utilisez les boutons ◀ et ▶ pour sélectionner (Normal, Éco, Lumière personnalisée)
- **Lumière personnalisée** : Utilisez les boutons ◀ et ▶ pour régler le niveau de luminosité entre 25% et 100%.
- **Luminosité constante** : Utilisez les boutons ◀ et ▶ pour activer ou désactiver.
- **ViviBlack** : Appuyez sur ↵ et utilisez ▼/▲ pour faire défiler les sous-menus.
Noir dynamique : Utilisez les boutons ◀ et ▶ pour activer ou désactiver.
Minuterie de la lumière : Utilisez les boutons ◀ et ▶ pour sélectionner le temps d'extinction de la lumière (Désactivé, 1 Sec./ 2 Sec., 3 Sec., 4 Sec.).

Haute altitude

- Utilisez les boutons ◀ et ▶ pour ajuster la vitesse du ventilateur de refroidissement (Normal ou Élevé).

Contrôle IR

- Utilisez les boutons ◀ et ▶ pour sélectionner le récepteur IR de la télécommande devant être activé (IR avant et arrière activé, IR avant activé, IR arrière activé, IR avant et arrière désactivé).
Cette fonction vous permet de sélectionner le récepteur de télécommande IR actif.

ID de la télécommande

Affiche l'ID du projecteur courant et le numéro d'ID de la télécommande. Pour définir un ID unique pour le projecteur et la télécommande indépendamment.

HDBaseT

- Appuyez sur ↵ et utilisez ▼/▲ pour faire défiler les sous-menus.
- **HDBaseT-IR_RS232_RJ45**: Utilisez les boutons ◀ et ▶ pour activer ou désactiver HDBaseT-IR_RS232_RJ45. Activez la fonction de contrôle de HDBaseT avec IR, RS232 et RJ45.
- **HDBaseT EDID** : Utilisez les boutons ◀ et ▶ pour sélectionner le mode HDBaseT (Amélioré, Standard).

Remarque :

(*) Si le contrôle HDBaseT est réglé sur Activé, le mode Basse puissance sera réglé sur « Activé par HDBaseT ». Désactivez cette fonction pour pouvoir effectuer une sélection.

Réseau

Utilisez cette fonction pour définir des configurations de réseau de sorte à pouvoir contrôler le projecteur via le réseau.

- Appuyez sur ↵ et utilisez ▼/▲ pour faire défiler les sous-menus.
- **État réseau** : permet de se connecter ou de se déconnecter automatiquement du réseau.
- **DHCP** : Utilisez les boutons ◀ et ▶ pour régler DHCP sur Activé/Désactivé.
Lorsque DHCP est réglé sur Activé, le serveur DHCP du domaine attribue une adresse IP au projecteur. Cette même adresse apparaît alors automatiquement dans la fenêtre Adresse IP. Si le nom de domaine ne peut pas attribuer d'adresse IP, et 0.0.0.0 est indiqué sur la fenêtre d'adresse IP.
- **Adresse IP** : Appuyez sur ↵ pour accéder à la fenêtre permettant de configurer l'adresse IP.
Utilisez les boutons ◀ et ▶ pour sélectionner les chiffres à modifier dans l'adresse.
Utilisez les boutons ▲▼ pour augmenter ou diminuer le chiffre dans l'adresse IP.
(Exemple : Adresse IP réseau 172. xxx. xxx. xxx.)
- **Masque Subnet** : permet de configurer le masque de sous-réseau. La méthode de saisie est la même que pour le paramètre d'adresse IP.
- **Passerelle** : Réglez la passerelle. La méthode de saisie est la même que pour le paramètre d'adresse IP.
- **DNS** : Réglez le DNS. La méthode de saisie est la même que pour le paramètre d'adresse IP.
- **Appliquer** : Appuyez sur ↵ et utilisez ▼/▲ pour faire défiler les sous-menus.

Fonctionnalités de terminal LAN câblé

Le contrôle et la surveillance à distance d'un projecteur, à partir d'un PC (ou un ordinateur portable) via LAN câblé est aussi possible. La compatibilité avec les boîtiers de contrôle Crestron / AMX (Device Discovery) / Extron permet non seulement la gestion collective du projecteur sur un réseau, mais aussi la gestion à partir d'un panneau de commande dans l'écran du navigateur sur un PC (ou un ordinateur portable).

- Crestron est une marque déposée de Crestron Electronics, Inc aux États-Unis.
- Extron est une marque déposée de Extron Electronics, Inc aux États-Unis.
- AMX est une marque déposée de AMX LLC, Inc aux États-Unis.
- PJLink a fait une demande d'enregistrement de marque commerciale et de logo au Japon, aux États-Unis et dans d'autres pays par JBMIA.

Périphériques externes supportés

Ce projecteur est supporté par les commandes spécifiques du contrôleur Crestron Electronics et les logiciels connexes (ex, RoomView ®).

<http://www.crestron.com/>

Le projecteur est supporté par AMX (Device Discovery).

<http://www.amx.com/>

Ce projecteur est conforme et support les périphérique(s) Extron pour référence.

<http://www.extron.com/>

Ce projecteur prend en charge toutes les commandes de PJLink Classe 1 (Version 1.00).

<http://pjlink.jbmia.or.jp/english/>

Pour plus d'informations sur les types de périphériques externes qui peuvent être connectés au port LAN/RJ45, et contrôler à distance le projecteur, ainsi que les commandes de contrôle pour chaque périphérique externe, veuillez contacter l'équipe de Support/Service directement.

Connexion LAN câblée

1. Branchez un câble RJ45 sur les ports RJ45 du projecteur et du PC (portable).

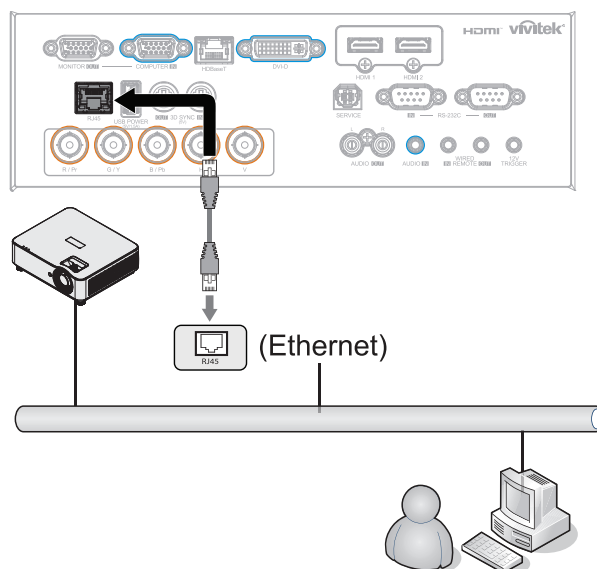

- Sur le PC (portable), sélectionnez Démarrer → Panneau de configuration → Réseau et Internet.

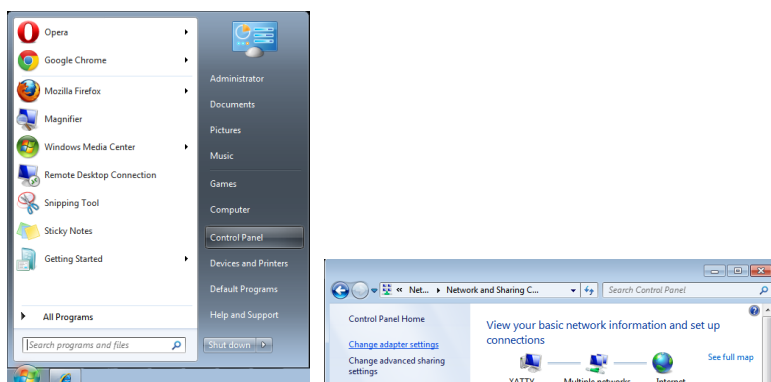

- Faites un clic droit sur Connexion réseau local, et sélectionnez Propriétés.
- Dans la fenêtre Propriétés, sélectionnez l'onglet Réseau, puis sélectionnez Protocole Internet (TCP/IP).
- Cliquez sur Propriétés.
- Cliquez sur Utiliser l'adresse IP suivante, saisissez l'adresse IP et le masque de sous-réseau, puis cliquez sur OK.

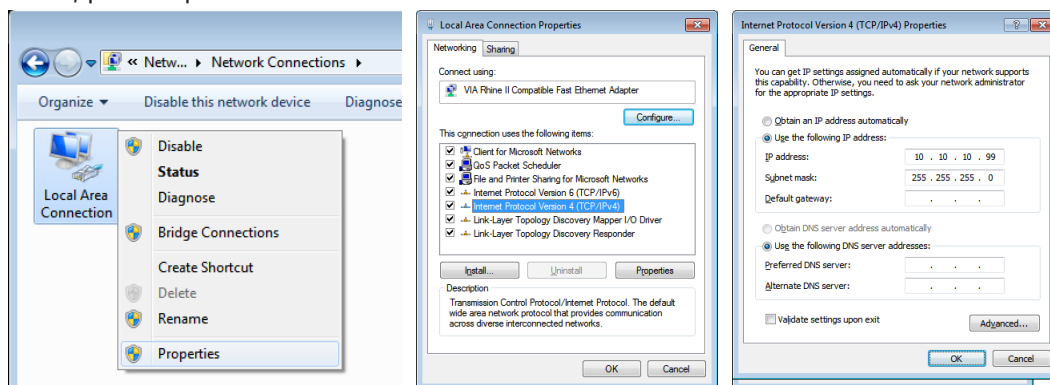

- Appuyez sur le bouton Menu sur le projecteur.
- Sélectionnez CONTRÔLE → Réseau
- Après avoir accédé à Réseau, saisissez ce qui suit :
 - DHCP: Arrêt
 - Adresse IP : 10.10.10.10
 - Masque Subnet : 255.255.255.0
 - Gateway : 0.0.0.0
 - Serveur DNS : 0.0.0.0

- Appuyez sur (Entrer) / ► pour confirmer les réglages.

Ouvrez un moteur de recherche

(par exemple, Microsoft Internet Explorer avec Adobe Flash Player 9.0 ou supérieur).

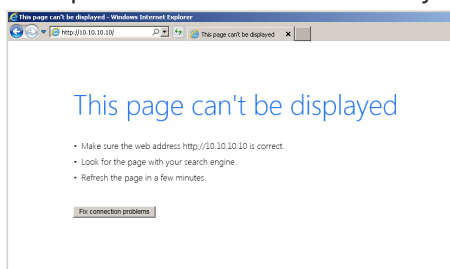

11. Dans la barre Adresse, entrez l'adresse IP : 10.10.10.10.
12. Appuyez sur (Entrer) / ►.

Le projecteur est configuré pour une gestion à distance. La fonction LAN/RJ45 s'affiche comme suit.

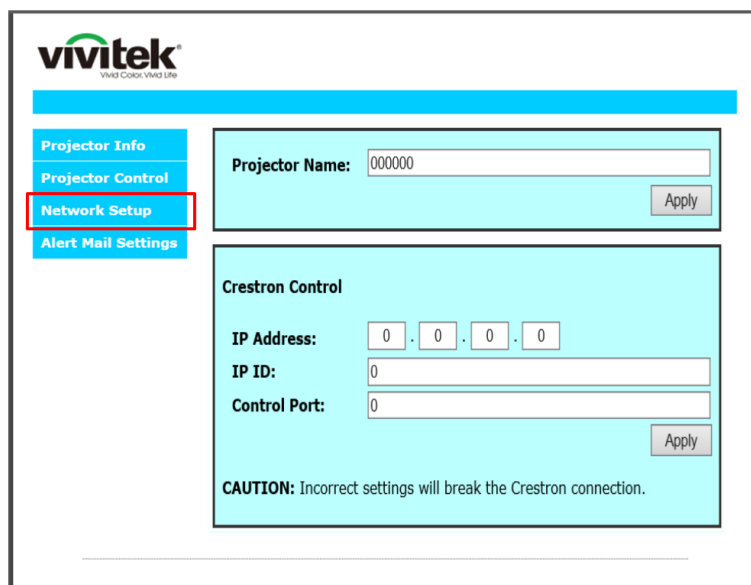
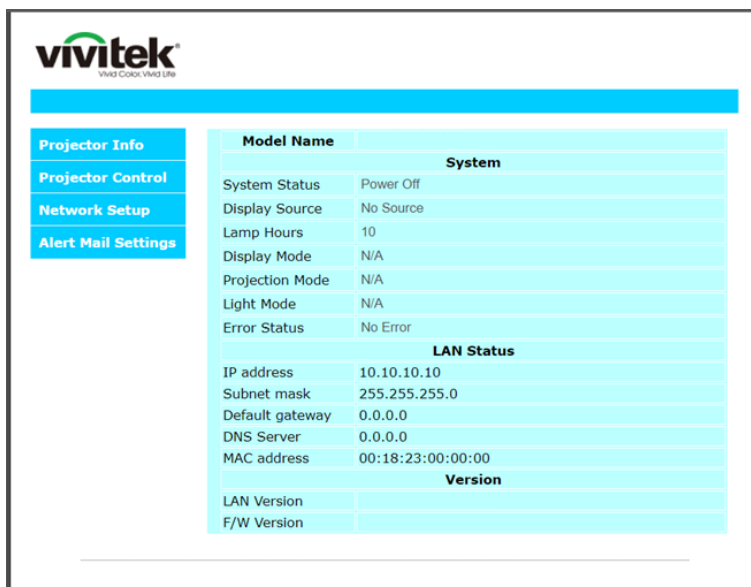

CATÉGORIE	ÉLÉMENT	NOMBRE DE CARACTÈRES
Contrôle Crestron	Adresse IP	15
	ID IP	3
	Port	5
Projecteur	Nom du projecteur	10

Pour plus d'information, veuillez visiter <http://www.crestron.com>.

Préparation des alertes par e-mail

1. Assurez-vous que l'utilisateur est en mesure d'accéder à la page d'accueil de la fonction LAN RJ45 via un navigateur Web (tel que par ex, Microsoft Internet Explorer v6.01/v8.0).
2. Sur la page d'accueil du LAN/RJ45, cliquez sur Alert Mail Settings (Paramétrage des alertes par email).
3. Par défaut, ces cases de saisie dans Alert Mail Settings sont vides.

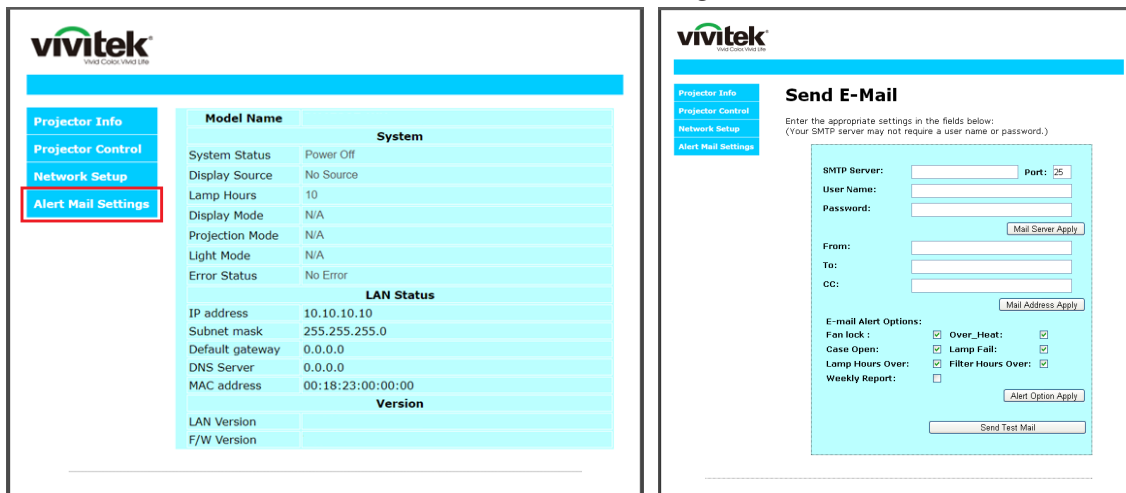

4. Pour envoyer un e-mail d'alerte, saisissez ce qui suit :

- Le champ SMTP représente le serveur des e-mails pour l'envoi d'e-mails (protocole SMTP). Ce champ est obligatoire.
- Le champ À représente l'adresse du destinataire de l'e-mail (par ex. l'administrateur du projecteur). Ce champ est obligatoire.
- Le champ Cc permet d'envoyer une copie de l'alerte à une adresse e-mail spécifiée. Ce champ est facultatif (par ex. l'assistant de l'administrateur du projecteur).
- Le champ De représente l'adresse de l'auteur de l'e-mail (par ex. l'administrateur du projecteur). Ce champ est obligatoire.
- Sélectionnez les conditions de l'alerte en cochant les cases souhaitées.



Remarque : Remplissez tous les champs obligatoires spécifiés. L'utilisateur peut cliquer sur Envoyer un e-mail de test pour tester quel paramètre est correct. Pour envoyer avec succès une alerte par e-mail, vous devez sélectionner les conditions de l'alerte et saisir une adresse e-mail correcte.

RS232 avec fonction Telnet

À part la connexion du projecteur à l'interface S232 avec communication via "Hyper-Terminal" par contrôle distant RS232 dédié, il y a une autre méthode de contrôle RS232, avec "RS232 via TELNET" pour l'interface LAN/RJ45.

Guide de mise en route pour "RS232 via TELNET"

Vérifiez et obtenez l'adresse IP de l'OSD du projecteur.

Assurez-vous que l'ordinateur portable/le PC peut accéder à la page web du projecteur.

Assurez-vous que le "Pare-feu de Windows" est désactivé au cas où la fonction "TELNET" filtre par ordinateur portable/PC.

Démarrer ⇒ Tous les programmes ⇒ Accessoires ⇒ Invite de commande

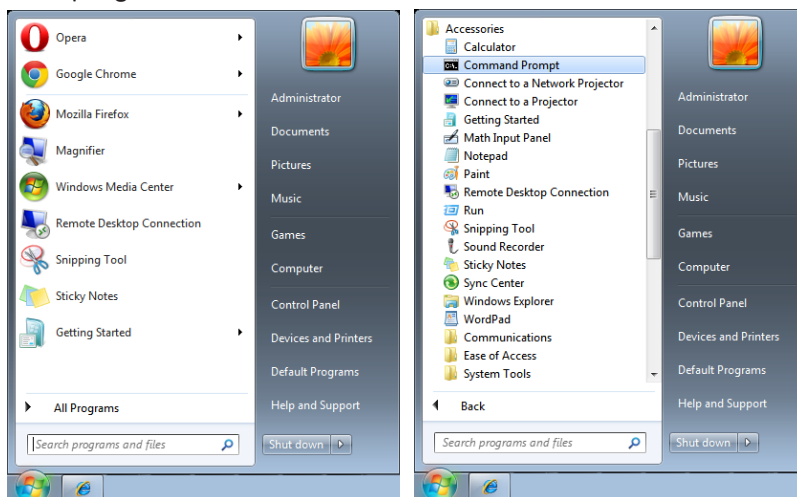

Entrez la commande avec le format suivant :

telnet ttt.xxx.yyy.zzz 7000 (Touche « Entrée » actionnée)

(ttt.xxx.yyy.zzz: Adresse-IP du projecteur)

Si la Connexion-Telnet est prête, et que l'utilisateur a à entrer une commande RS232, et le bouton "Entrer" est appuyé, la commande RS232 marchera.

Comment faire pour avoir TELNET activé dans Windows

L'installation par défaut de Windows n'inclue pas la fonction "TELNET". Cependant l'utilisateur final peut l'activer en utilisant "Activer ou désactiver des fonctions de Windows".

Ouvrez "Panneau de contrôle" dans Windows

Ouvrez "Programmes"

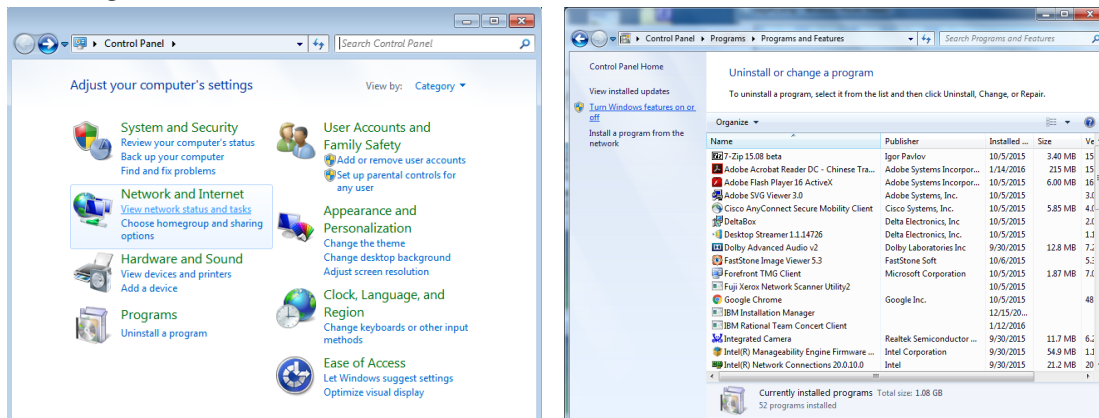

Sélectionnez "Activer ou désactiver des fonctions de Windows" pour l'ouvrir
Cochez l'option "Client Telnet" puis appuyez sur le bouton "OK".

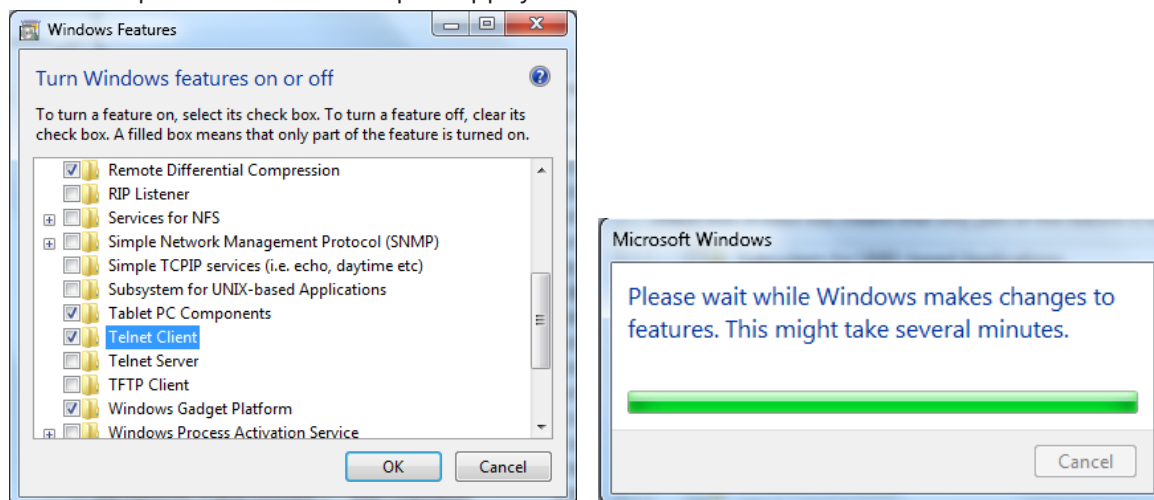

Page de spécifications pour « RS232 via TELNET » :

1. Telnet : TCP
2. Port Telnet : 7000
(pour plus de détails, veuillez contacter l'agent ou l'équipe de service)
3. Utilitaire Telnet : Windows « TELNET.exe » (mode console)
4. Déconnexion pour contrôle RS232 via Telnet normalement : Fermez l'utilitaire Windows Telnet directement une fois la connexion TELNET prête
5. Limitation 1 pour contrôle Telnet : Il y a moins de 50 octets pour charge réseau successive pour l'application Contrôle Telnet.
Limitation 2 pour contrôle Telnet : Il y a moins de 26 octets pour une commande RS232 complète pour Contrôle Telnet.
Limitation 3 pour contrôle Telnet : Le délai minimum pour la commande RS232 suivante doit être plus de 200 (ms).
(*, Dans l'utilitaire Windows « TELNET.exe » intégré, l'appui sur la touche « Entrée » va envoyer un code « Retour charriot » et « Nouvelle ligne ».)

Configuration Art-Net

- Appuyez sur **↵** et utilisez **▼/▲** pour faire défiler les sous-menus.
- **Activer Art-Net** : Utilisez les boutons **◀** et **▶** pour sélectionner Art-Net
Désactivé : Désactive Art-Net.
Activé (2.X.X.X) et Activé (10.X.X.X): L'IP sera calculée automatiquement.
Activé (Manuel) : Réglage manuel de l'adresse IP.
- **Net** : Utilisez les boutons **◀** et **▶** pour sélectionner les groupes Net.
- **Sub Net** : Utilisez les boutons **◀** et **▶** pour sélectionner un sous-réseau pour chaque réseau.
- **Universe** : Utilisez les boutons **◀** et **▶** pour sélectionner des univers pour chaque sous-réseau.
- **Adresse de début** : Utilisez les boutons **◀** et **▶** pour sélectionner le point de départ de l'adresse.
- **Appliquer** : Utilisez les boutons **◀** et **▶** pour sélectionner OK ou Annuler après avoir terminé la configuration d'Art-Net.
- **Paramètres du canal Art-Net** : Utilisez les boutons **◀** et **▶** pour définir le mappage des fonctions pour chaque canal d'Art-Net. La définition du réglage des canaux est utilisée pour contrôler le projecteur avec Art-Net. Veuillez vous référer au tableau ci-dessous :

Canal	Fonction du canal	Performance	Paramètre du canal	Valeur par défaut	Contenu de l'opération
1	Alimentation	Veille	0 ~ 63	128	Projecteur allumé/ éteint
		Pas d'opération	64 ~ 191		
		En marche	192 ~ 255		
2	PIC-MUET	Obturbateur ouvert	0 ~ 63	128	Permet d'activer/ désactiver la Sourdine AV
		Pas d'opération	64 ~ 191		
		Obturbateur fermé	192 ~ 255		
3	Niveau de puissance	30%	0 ~ 115	255	Permet de régler le niveau de luminosité du projecteur
		31%	116 ~ 117		
			
		99%	252 ~ 253		
		100%	254 ~ 255		
4	Entrée	Aucune opération	0 ~ 31	0	Changer la source d'entrée
		HDMI 1	32 ~ 47		
		HDMI 2	48 ~ 63		
		VGA	64 ~ 79		
		BNC (Composantes)	80 ~ 95		
		DisplayPort	96 ~ 111		
		Aucune opération	112 ~ 127		
		HDBaseT	128 ~ 143		
		3G-SD	144 ~ 159		
		DVI	160 ~ 175		
		Aucune opération	178 ~ 255		
5	Contrôle du canal(*)	Le contrôle du canal est désactivé	0 ~ 63	0	Activer / désactiver le fonctionnement du canal
		Aucune opération	64 ~ 191		
		Le contrôle du canal est activé	192 ~ 255		

(*): Non accepté pour le fonctionnement de tous les autres canaux lorsque réglé sur « Désactivé ».

Mode location

- Appuyez sur et utilisez / pour faire défiler les sous-menus et entrez le mot de passe à 5 chiffres.
- Niveau de puissance verrouillé** : Appuyez sur et utilisez / pour faire défiler les sous-menus.
Niveau de puissance verrouillé : Pour sélectionner un niveau de puissance de sortie fixe (60~100).
Réinitialisation du niveau de puissance verrouillé : Pour réinitialiser le niveau de puissance de sortie à la valeur par défaut.
- Durée d'utilisation verrouillée** : Appuyez sur et utilisez / pour faire défiler les sous-menus.
Durée d'utilisation verrouillée : Pour sélectionner Désactivé / Activé pour la durée d'utilisation verrouillée.
Réglage de la durée d'utilisation (HRS) Pour régler la durée d'utilisation. Une fenêtre d'avertissement apparaîtra lorsque la durée est écoulée.
Réinitialisation de la durée d'expiration : Pour redémarrer et recommencer le temps d'expiration
- Modifier le mot de passe** : Appuyez sur pour changer le mot de passe du mode location.

Remarque :

Si vous souhaitez activer le mode location, veuillez contacter votre agent local pour obtenir un mot de passe à 5 chiffres.

Section RÉGLAGES

Éco	Alimentation mode veille : Normal, Éco, On By Lan, (On By HDBaseT)
	Mise hors tension sans signal (min.) : 0~30~180
	Minuterie de veille (min.) : 0~600
Audio	Volume : 0~5~10
	Haut-parleur interne : Désactivé, Activé
	Sourdine : Désactivé, Activé
Filtre à air	Heures du filtre à air (Lecture seulement)
	Rappel minuterie : Désactivé, 300 h., 500 h., 1000 h., 1500 h., 2000 h.
	Réinitialiser minuteur : Réinitialise le minuteur (exécuter)
Couleur de l'écran vierge	Logo, Noir, Rouge, Vert, Bleu, Blanc
Menu	Logo : Std., Noire, Bleu
	Message : Désactivé, Activé
	Position du menu : Centre, Haut, Bas, Gauche, Droite
	Minuterie du menu : Désactivé, 20 s, 40 s, 60 s
	Menu transparent : Désactivé, 50%, 100%
Clavier verrouillé	Désactivé, Activé
Verrou de sécurité	Désactivé, Activé
Langue	English, Français, Deutsch, Español, Português, 简体中文, 繁體中文, Italiano, Norsk, Svenska, Nederlands, Русский, Polski, Suomi, Ελληνικά, 한국어, Magyar, Čeština, Türkçe, 日本語, Dansk

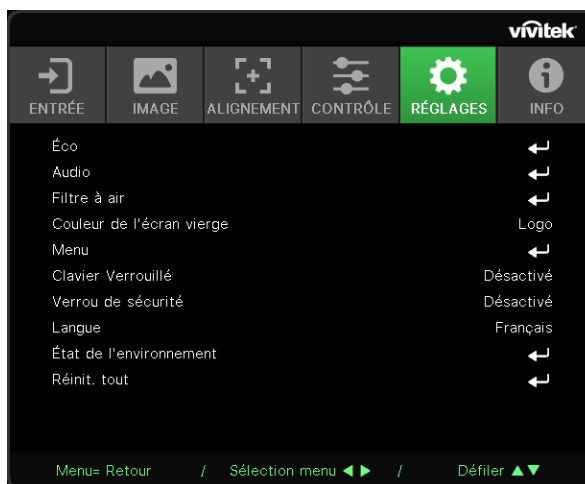

État de l'environnement	exécuter
Réinit. tout	OK, Annuler

Éco

- Appuyez sur et utilisez / pour faire défiler les sous-menus.
- **Alimentation mode veille** : Utilisez les boutons et pour basculer entre Normal / Éco / On by LAN / On By HDBaseT (affiché et grisé uniquement lorsque HDBaseT-IR_RS232_RJ45 est réglé sur « Activé »).
- **Mise hors tension sans signal (min.)** : Utilisez les boutons et pour augmenter ou réduire la durée s'écoulant avant l'extinction automatique du projecteur lorsqu'aucun signal n'est détecté.
- **Minuterie de veille (min.)** : Utilisez les boutons et pour augmenter ou réduire la durée s'écoulant avant l'activation automatique du mode Veille.

Audio

- Appuyez sur et utilisez / pour faire défiler les sous-menus.
- **Volume** : Utilisez les boutons et pour augmenter ou réduire le volume émis par le projecteur.
- **Haut-parleur interne** : Utilisez les boutons et pour activer ou désactiver le haut-parleur interne du projecteur.
- **Sourdine** : Utilisez les boutons et pour activer ou désactiver le haut-parleur intégré du projecteur.

Filtre à air

- Appuyez sur et utilisez / pour faire défiler les sous-menus.
- **Heures du filtre à air** : Affiche le nombre d'heures d'utilisation cumulée du filtre à air.
- **Rappel minuterie** : Utilisez les boutons et pour activer ou désactiver la minuterie du filtre à air.
- **Réinitialiser minuteur** : Appuyez sur pour réinitialiser la minuterie du filtre à air.

Couleur de l'écran vierge

- Utilisez les boutons et pour sélectionner la couleur d'arrière-plan (Logo, Noir, Rouge, Vert, Bleu, Blanc).

Menu

- Appuyez sur et utilisez / pour faire défiler les sous-menus.
- **Logo** : Utilisez les boutons et pour sélectionner le logo (Std., Noir, Bleu).
- **Message** : Utilisez les boutons et pour activer ou désactiver.
- **Position du menu** : Utilisez les boutons et pour définir la position du menu (Centre, Haut, Bas, Gauche, Droite).
- **Minuterie du menu** : Utilisez les boutons et pour changer la durée : Désactivé, 20 s , 40 s / 60 s pour éteindre le Menu.
- **Menu transparent** : Utilisez les boutons et pour désactiver / 50 % / 100 % de transparence pour le menu.

Clavier verrouillé

- Utilisez les boutons et pour activer ou désactiver le verrouillage du clavier.

Remarque :

Pour déverrouiller le clavier, appuyez sur le bouton « » pendant 5 secondes, « Clavier déverrouillé » s'affiche.

Verrou de sécurité

- Utilisez les boutons ◀ et ▶ pour activer ou désactiver le verrouillage de sécurité.

Mot de passe

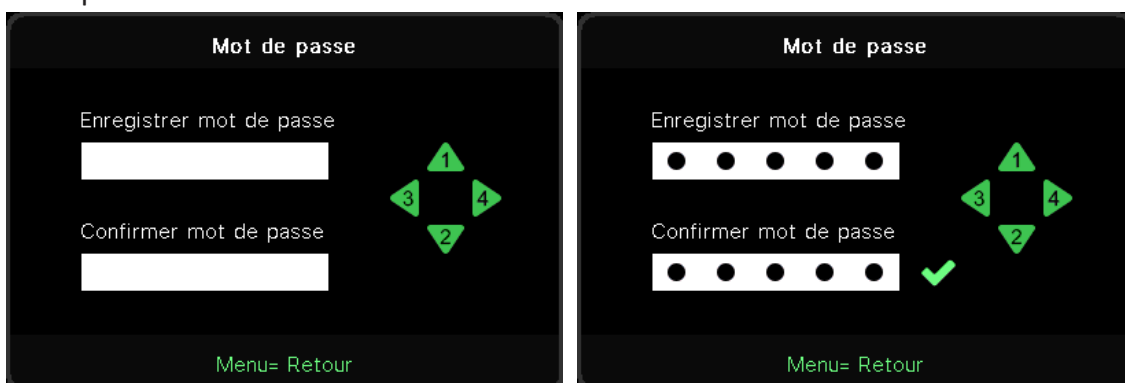

- Lorsque Verrouillage de sécurité est activé, « Saisie du mot de passe » s'affiche.
- Appuyez sur les boutons ▲/▼/◀/▶ pour régler le mot de passe, 5 chiffres au total.

Remarque :

Le message « vérification du mot de passe » s'affichera à chaque démarrage et vous devrez entrer le mot de passe. Si celui-ci est saisi incorrectement à plus de 5 reprises, il est nécessaire de contacter l'équipe d'assistance applicable.

Langue

- Appuyez et utilisez ▼/▲ pour faire défiler les sous-menus.
- Appuyez sur ↵ pour accéder aux sous-menus des langues.
- Appuyez sur les boutons ▲/▼/◀/▶ pour faire défiler et mettre en surbrillance votre langue désirée.
- Appuyez sur le bouton MENU pour quitter le sous-menu de la langue.

État de l'environnement

- Appuyez sur ↵ pour afficher le sous-menu Statut de l'environnement.

État de l'environnement					
T1	25	Fan1	1100	Fan11	1100
T2	25	Fan2	1100	Fan12	1100
T3	25	Fan3	1100	Fan13	1100
T4	25	Fan4	1100	Fan14	1100
T5	25	Fan5	1100	Fan15	1100
T6	25	Fan6	1100		
T7	25	Fan7	1100		
T8	25	Fan8	1100		
T9	25	Fan9	1100		
T10	25	Fan10	1100		
T State	1st				

Menu= Quitter

Réinit. tout

- Appuyez sur ↵ pour sélectionner Réinitialiser tout et la fenêtre contextuelle « Réinit. Tout » s'affichera pour confirmer.



Remarque :

En fonction de la source vidéo, certaines options du menu OSD peuvent ne pas être disponibles. Par exemple, l'élément Position horizontale/verticale dans le menu Ordinateur ne peut être modifié que lorsqu'un ordinateur est connecté au projecteur. Les options qui ne sont pas disponibles ne peuvent pas être accédées et sont grisées.

Section INFO



L'état actuel du projecteur est indiqué à cet endroit. Ces informations peuvent se révéler utiles lorsque vous faites appel à un service d'assistance technique.

4. Guide de dépannage

Problèmes standard et solutions

Ces directives sont des suggestions de gestion de problèmes que vous pouvez rencontrer avec le projecteur. Si le problème n'est pas résolu ainsi, contactez votre revendeur pour toute assistance.

Souvent, après avoir passé du temps à solutionner un problème, vous remarquerez que son origine peut être aussi simple qu'une connexion desserrée.

Vérifiez les points suivants avant de procéder à l'exécution de solutions propres au problème.

- Utilisez un autre dispositif électrique pour confirmer que la prise électrique fonctionne.
- Assurez-vous que le projecteur est bien sous tension.
- Assurez-vous que tous les branchements sont bien fixes.
- Assurez-vous que le périphérique attaché est bien sous tension.
- Assurer qu'un PC connecté n'est pas en mode de suspension.
- Assurez-vous qu'un ordinateur portable connecté est configuré pour un affichage externe.

(Cela se fait en général en appuyant sur une combinaison Fn-touche sur le portable.)

Conseils de dépannage

Dans chacune des sections spécifiques à un problème, procédez selon les étapes suggérées. Ce faisant, vous résoudrez sans doute le problème plus rapidement.

Essayez de trouver le problème et d'éviter ainsi le remplacement des pièces non défectueuses.

À titre d'exemple, si vous remplacez les piles et que le problème persiste, remplacez les piles d'origine et passez à l'étape suivante.

Rappelez-vous des étapes que vous avez suivies lors d'un dépannage : L'information peut être utile lors de l'appel au support technique ou pour faire passer au personnel de service.

Messages des voyants DEL

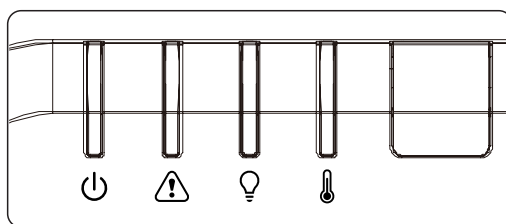

Messages des codes DEL	DEL d'alimentation (Vert)	DEL de statut (Rouge)	DEL d'éclairage (Rouge)	DEL de temp. (Rouge)
Éclairage prêt	MARCHE	ARRÊT	ARRÊT	ARRÊT
Démarrer	Clignotante	ARRÊT	ARRÊT	ARRÊT
Refroidissement	Clignotante	ARRÊT	ARRÊT	ARRÊT
1W MCU détecte que la mise à l'échelle cesse de fonctionner	clignote 2 fois	ARRÊT	ARRÊT	ARRÊT
Surchauffe T1 / Perte de connexion du capteur T1	ARRÊT	ARRÊT	clignote 1 fois	MARCHE
Surchauffe T2 / Perte de connexion du capteur T2	ARRÊT	ARRÊT	clignote 2 fois	MARCHE
Surchauffe T3 / Perte de connexion du capteur T3	ARRÊT	ARRÊT	clignote 3 fois	MARCHE
Surchauffe T4 / Perte de connexion du capteur T4	ARRÊT	ARRÊT	clignote 4 fois	MARCHE
Surchauffe T5 / Perte de connexion du capteur T5	ARRÊT	ARRÊT	clignote 5 fois	MARCHE
Surchauffe T6 / Perte de connexion du capteur T6	ARRÊT	ARRÊT	clignote 6 fois	MARCHE
Surchauffe T7 / Perte de connexion du capteur T7	ARRÊT	ARRÊT	clignote 7 fois	MARCHE
Surchauffe T8 / Perte de connexion du capteur T8	ARRÊT	ARRÊT	clignote 8 fois	MARCHE
Erreur de capteur de rupture thermique	ARRÊT	clignote 4 fois	ARRÊT	ARRÊT
Erreur de source lumière laser	ARRÊT	clignote 4 fois	clignote 1 fois	ARRÊT
Erreur FAN1	ARRÊT	clignote 6 fois	clignote 1 fois	ARRÊT
Erreur FAN2	ARRÊT	clignote 6 fois	clignote 2 fois	ARRÊT
Erreur FAN3	ARRÊT	clignote 6 fois	clignote 3 fois	ARRÊT
Erreur FAN4	ARRÊT	clignote 6 fois	clignote 4 fois	ARRÊT
Erreur FAN5	ARRÊT	clignote 6 fois	clignote 5 fois	ARRÊT
Erreur FAN6	ARRÊT	clignote 6 fois	clignote 6 fois	ARRÊT
Erreur FAN7	ARRÊT	clignote 6 fois	clignote 7 fois	ARRÊT

Messages des codes DEL	DEL d'alimentation (Vert)	DEL de statut (Rouge)	DEL d'éclairage (Rouge)	DEL de temp. (Rouge)
Erreur FAN8	ARRÊT	clignote 6 fois	clignote 8 fois	ARRÊT
Erreur FAN9	ARRÊT	clignote 6 fois	clignote 9 fois	ARRÊT
Erreur VENTILATEUR10	ARRÊT	clignote 6 fois	clignote 10 fois	ARRÊT
Capot ouvert	ARRÊT	clignote 7 fois	ARRÊT	ARRÊT
Objectif ouvert	ARRÊT	clignote 7 fois	clignote 1 fois	ARRÊT
Erreur DMD	ARRÊT	clignote 8 fois	ARRÊT	ARRÊT
Erreur de la roue des couleurs	ARRÊT	clignote 9 fois	ARRÊT	ARRÊT
Erreur de roue phosphore	ARRÊT	clignote 9 fois	clignote 1 fois	ARRÊT

Remarque :

En cas d'erreur, débranchez le cordon d'alimentation CA et attendez une (1) minute avant de remettre le projecteur en marche. Si l'alimentation ou la DEL de la source de lumière clignotent encore ou le voyant sur Temp est allumé, contactez votre centre de support.

Problèmes d'image Q&R

Q. Aucune image ne s'affiche sur l'écran

- Vérifiez les réglages de votre ordinateur bloc-notes ou de bureau.
- Mettez tous les appareils hors puis sous tension dans l'ordre approprié.

Q. L'image est floue

- Réglez le Focus sur le projecteur.
- Vérifiez que la distance entre le projecteur et l'écran est dans la plage spécifiée.
- Assurez-vous que l'objectif du projecteur est propre.

Q. L'image est inversée

- Vérifiez le paramètre Projection dans le menu ALIGNEMENT de l'OSD.

Q. L'image est striée

- Réglez les paramètres Phase et Horloge dans le menu OSD Entrée→Analogique aux valeurs par défaut.
- Pour garantir que le problème ne provient pas d'une carte vidéo du PC connecté, effectuez la connexion sur un autre ordinateur.

Q. L'image est terne et sans contraste

- Ajustez le paramètre Contraste dans le menu IMAGE de l'OSD.

Q. La couleur de l'image projetée ne correspond pas à l'image source.

- Ajustez les paramètres Temp. de couleur et Gamma dans le menu IMAGE→Avancé de l'OSD.

Problèmes avec la source de lumière

Q. Aucune lumière provenant du projecteur

- Vérifiez que le câble d'alimentation est bien branché.
- Assurez-vous qu'il n'y a pas de problème avec la source d'alimentation en la testant avec un autre appareil électrique.
- Remettez le projecteur en marche dans l'ordre approprié et assurez-vous que la DEL d'alimentation s'allume.

Problèmes avec la télécommande

Q. Le projecteur ne répond pas à la télécommande

- Dirigez la télécommande vers le capteur à distance sur le projecteur.
- Assurez-vous que le voie entre la télécommande et le capteur n'est pas obstruée.
- Éteignez l'éclairage fluorescent de la pièce.
- Vérifiez la polarité de la pile.
- Remplacez les piles.
- Éteignez les autres appareils infrarouges alentour.
- Faites réparer la télécommande.

Problèmes avec l'audio

Q. Il n'y a pas de son

- Réglez le volume avec la télécommande.
- Réglez le volume de la source audio.
- Vérifiez la connexion du câble audio.
- Testez la sortie de la source audio avec d'autres hauts-parleurs.
- Faites réparer le projecteur.

Q. Le son est déformé

- Vérifiez la connexion du câble audio.
- Testez la sortie de la source audio avec d'autres hauts-parleurs.
- Faites réparer le projecteur.

Faire réparer le projecteur

Si vous ne parvenez pas à résoudre le problème, vous devez faire réparer le projecteur. Rangez le projecteur dans le carton d'origine. Incluez une description du problème et une liste de vérification des étapes que vous avez prises lorsque vous tentiez de résoudre le problème : Cette information pourrait être utile au personnel de service. Pour la réparation, renvoyez le projecteur à l'endroit où vous l'avez acheté.

HDMI Q&R

Q. Quelle est la différence entre un câble HDMI dit Standard et un câble HDMI dit Vitesse élevée ?

HDMI Licensing, LLC a annoncé récemment que les câbles seront testés et définis comme étant standard ou haut débit.

Les câbles standard (ou « catégorie 1 ») HDMI ont été testés pour fonctionner à une vitesse de 75 Mhz ou jusqu'à 2.25Gbps, ce qui est l'équivalent d'un signal de 720p et de 1080i.

Les câbles à haute vitesse (ou « catégorie 2 ») HDMI ont été testés pour fonctionner à une vitesse de 340 Mhz ou jusqu'à 10.2Gbps, qui est la bande passante la plus élevée actuellement disponible sur un câble HDMI et peuvent supporter avec succès des signaux de 1080p y compris ceux de profondeurs de couleurs accrues ou de taux d'actualisation accrues de la Source. Les câbles haut débit sont également capable de gérer des affichages à résolutions plus élevées, comme les moniteurs de cinéma WQXGA (résolution 2560 x 1600).

Q. Comment obtenir une longueur de câble HDMI supérieure à 10 mètres ?

Il existe plusieurs adaptateurs HDMI solutionnant les longueurs de câbles HDMI dépassant la distance effective d'un câble allant d'une longueur de 10 m à une longueur plus grande. Ces sociétés fabriquent diverses solutions incluant des câbles actifs (composants électroniques actifs intégrés aux câbles qui propulsent et prolongent le signal du câble), des répéteurs, des amplificateurs ainsi que CAT5/6 et des solutions à fibre.

Q. Comment puis-je déterminer si un câble certifié HDMI ?

Tous les produits HDMI doivent être certifiés par le fabricant dans les spécifications de test de conformité HDMI. Il se peut toutefois que des câbles portant le logo HDMI soient disponibles mais qu'ils n'aient pas été correctement testés. HDMI Licensing, LLC étudie sérieusement ces instances afin de garantir que la marque de commerce HDMI soit utilisée correctement sur le marché. Nous recommandons à la clientèle d'acheter les câbles auprès d'une source et d'une société réputées qui soient fiables.

5. Spécifications

Dimensions du projecteur

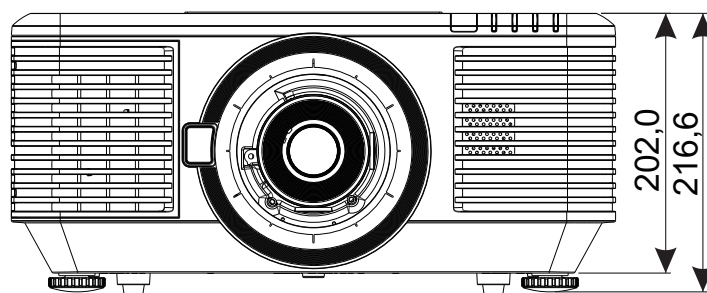
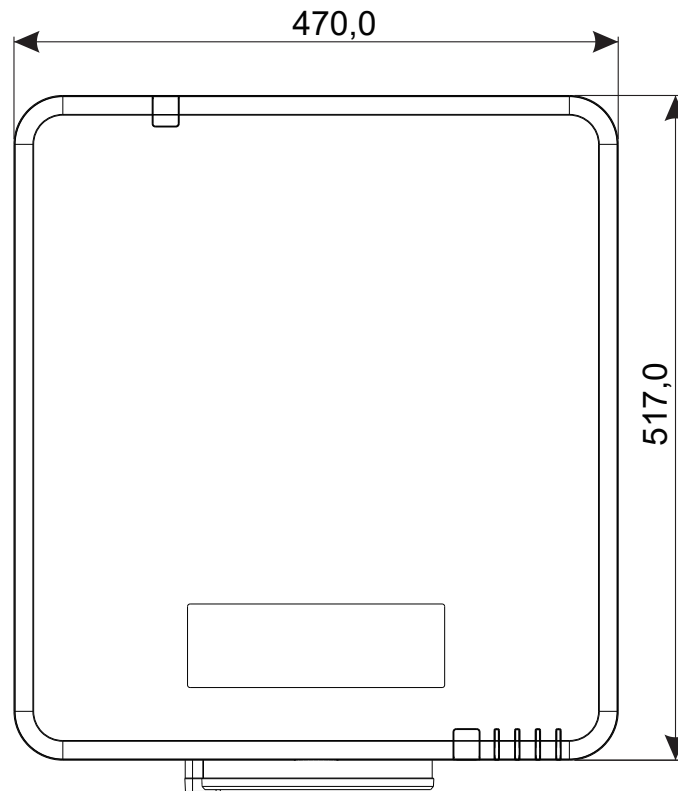

Fiche technique du projecteur

Nom du modèle	DU7099Z	DU7199Z	DU7299Z
Type d'affichage	0,67 WUXGA, 1 DLP		
Luminosité	7600 lumens	8600 lumens	9600 lumens
Résolution native	WUXGA (1920 x 1200)		
Résolution maximale	4K(3840×2160)@60Hz		
Rapport de contraste	1,300:1 (Natif) / 20,000:1 (Dynamique) / 3,000,000:1 (Plein activé/désactivé)		
Durée de vie/type de laser	Jusqu'à 20 000 heures (laser phosphore)		
Rapport de projection(*)	1,54 - 1,93		
Taille de l'image (diagonale)(*)	48,2" - 300"		
Distance de projection(*)	2m - 10m (6,56pieds - 32,8pieds)		
Objectif de projection(*)	F#2,02~2,4, f=22,84~28,61mm		
Rapport de zoom(*)	Zoom manuel 1,25X, Mise au point manuelle		
Format d'image	16:10		
Correction de la distorsion	Vertica/Horizontal ±30°		
Fréquence horizontale	15 ou 31 - 91,4kHz		
Fréquence verticale	24 - 30Hz, 47 - 120Hz		
Compatibilité 3D	Oui (DLP® Link™, HDMI v2.0 Blu-ray, côte à côte, empilage d'images, haut et bas)		
Haut-parleur	Pic 10W *2		
Décalage de l'objectif	Verticale : -50% à +70%, Horizontale : -15% à +15%		
Compatibilité avec les ordinateurs	VGA, SVGA, XGA, SXGA, SXGA+, UXGA, WUXGA, 4K@60hz, Mac		
Ports de connexion d'E/S	HDMI v2 (x2) (conforme HDCP v2.2), DVI-D, Composantes (5 BNC) (RGBHV), Entrée 3D-SYNC, Entrée VGA, Entrée audio (Mini-Jack), Sortie moniteur, Sortie audio RCA (L/R), Sortie 3D-SYNC, Alimentation USB Type A (5V/1,5A), Déclencheur 12V, Entrée RS-232, Sortie RS-232, Entrée filaire distant, Sortie filaire distant, HDBaseT™, RJ45 (LAN) (10/100Mbps), USB (Service)		
Méthode de projection	Dessus de table, Montage au plafond, Portrait (avant ou arrière)		
Solutions de sécurité	Fente de sécurité Kensington®, barre de sécurité, verrouillage du clavier		
Dimensions (L x P x H)	470 x 517 x 202mm (18,5" x 20,35" x 7,95")(sans pieds réglables)		
Poids	20,6kg (45,5lbs)		23,5Kg (63,0lbs)
Couleurs disponibles	Noir ou Blanc		
Niveau de bruit	34dB/32dB (Normal/Eco.)	37dB/34dB (Normal/Eco.)	40dB/38dB (Normal/Eco.)
Bloc d'alimentation	CA 100-240V, 50/60Hz		
Consommation électrique	465W (Normal)	540W (Normal)	575W (Normal)
	< 0,5W (Veille), < 2W (activé par Lan)		
Conditions environnementales de fonctionnement	Température 0 à 40°C, humidité relative 10% à 85%, sans condensation		
Conditions environnementales de stockage	Température -10 à 60°C, humidité relative 5% à 95%, sans condensation		

Remarque :

"*" : Objectif standard

Tableau de synchronisation du projecteur

Signal	Résolution	SYNC-H (KHz)	SYNC-V (Hz)	Composite S_Video	Composante	VGA/BNC (Analogique)	DVI	HDMI	HDBaseT
							(NUMÉRIQUE)		
NTSC	–	15,734	60	O (3D:S)	–	–	–		
PAL/SE-CAM	–	15,625	50	O	–	–	–		
VESA	720 x 400	31,5	70,1	–	–	O	O		
	640 x 480	31,5	60	–	–	O(3D:FS,TB,SBS)	O(3D:FS,TB,SBS)		
	640 x 480	35	66,667	–	–	MAC13	MAC13		
	640 x 480	37,86	72,8	–	–	-	O		
	640 x 480	37,5	75	–	–	O	O		
	640 x 480	43,3	85	–	–	O	O		
	640 x 480	61,9	119,5	–	–	O	O		
	800 x 600	37,9	60,3	–	–	O(3D:FS,TB,SBS)	O(3D:FS,TB,SBS)		
	800 x 600	46,9	75	–	–	O	O		
	800 x 600	48,1	72,2	–	–	O	O		
	800 x 600	53,7	85,1	–	–	O	O		
	800 x 600	76,3	120	–	–	O(3D:FS)	O(3D:FS)		
	832 x 624	49,722	74,546	–	–	MAC16	MAC16		
	1024 x 768	48,4	60	–	–	O(3D:FS,TB,SBS)	O(3D:FS,TB,SBS)		
	1024 x 768	56,5	70,1	–	–	O	O		
	1024 x 768	60,241	75,02	–	–	MAC19	MAC19		
	1024 x 768	60	75	–	–	O	O		
	1024 x 768	68,7	85	–	–	O	O		
	1024 x 768	97,6	120	–	–	O(3D:FS)	O(3D:FS)		
	1152 x 870	68,68	75,06	–	–	MAC21	MAC21		
	1280 x 720	45	60	–	–	OO(3D:FS,TB,SBS)	O(3D:FS,TB,SBS)		
	1280 x 720	90	120	–	–	O(3D:FS)	O(3D:FS)	O	
	1280 x 768 (suppression réduite)	47,4	60	–	–	OO(3D:FS,TB,SBS)	O(3D:FS,TB,SBS)		
	1280 x 768	47,8	59,9	–	–	OO(3D:FS,TB,SBS)	O(3D:FS,TB,SBS)		
	1280 x 800	49,7	59,8	–	–	OO(3D:FS,TB,SBS)	O(3D:FS,TB,SBS)		
	1280 x 800	62,8	74,9	–	–	O	O		
	1280 x 800	71,6	84,9	–	–	O	O		
	1280 x 800	101,6	119,9	–	–	O(3D:FS)	O(3D:FS)		
	1280 x 1024	64	60	–	–	O (3D:TB,SBS)	O(3D:TB,SBS)		
	1280 x 1024	80	75	–	–	O	O		
	1280 x 1024	91,1	85	–	–	O	O		
	1280 x 960	60	60	–	–	O (3D:TB,SBS)	O(3D:TB,SBS)		
	1280 x 960	85,9	85	–	–	O	O		
	1400 x 1050	65,3	60	–	–	O (3D:TB,SBS)	O(3D:TB,SBS)		
	1440 x 900	55,9	59,9	–	–	O (3D:TB,SBS)	O(3D:TB,SBS)		
	1600 x1200	75	60	–	–	O (3D:TB,SBS)	O (3D:TB,SBS)	O(3D:TB)	
1680 x1050 (suppression réduite)	64,67	59,88	–	–	O(3D:TB,SBS)	O(3D:TB,SBS)			
1680 x1050	65,29	59,95	–	–	O(3D:TB,SBS)	O(3D:TB,SBS)			
1920 x 1080	67,5	60	–	–	O(3D:TB,FS,SBS)	O(3D:TB,FS,SBS)			
1920 x 1200 (suppression réduite)	74,038	59,95	–	–	O(3D:TB,FS,SBS)	O(3D:TB,FS,SBS)			
1280 x 1024	130	120 (suppression réduite)	–	–	–	–	O	–	
1400 x 1050	93,9	85	–	–	–	–	O	–	

Signal	Résolution	SYNC-H (KHz)	SYNC-V (Hz)	Composite S_Video	Composante	VGA/BNC (Analogique)	DVI	HDMI	HDBaseT
							(NUMÉRIQUE)		
VESA	1440 x 900	114,2	120 (suppression réduite)	-	-	-	-	○	-
	1600 x 1200	87,5	70	-	-	-	-	○	-
	1600 x 1200	93,8	75	-	-	-	-	○	-
	1600 x 1200	106,3	85	-	-	-	-	○	-
	1600 x 1200	152,4	120 (suppression réduite)	-	-	-	-	○	-
	1680 x 1050	82,3	75	-	-	-	-	○	-
	1680 x 1050	93,9	85	-	-	-	-	○	-
	1680 x 1050	133,4	120 (suppression réduite)	-	-	-	-	○	-
	1920 x 1200	74,6	60	-	-	-	-	○(3D:TB, FS,SBS)	-
	1920 x 1200	94	75	-	-	-	-	○	-
	1920 x 1200	107,2	85	-	-	-	-	○	-
	3840 x 2160	53,946	23,976	-	-	-	-		○
	3840 x 2160	54	24	-	-	-	-		○
	3840 x 2160	56,25	25	-	-	-	-		○
	3840 x 2160	67,5	30	-	-	-	-		○
	3840 x 2160	112,5	50	-	-	-	-		○
3840 x 2160	135	60	-	-	-	-		○	

SDTV	480i	15,734	60	-	○	-	-	(3D:FS)
	576i	15,625	50	-	○	-	-	-
EDTV	576p	31,3	50	-	○	-	-	-
	480p	31,5	60	-	○	-	-	(3D:FS)
HDTV	720p	37,5	50	-	○	-	-	(3D:FP,TB,SBS)
	720p	45	60	-	○	-	-	(3D:FP,TB,FS,SBS)
	1080i	33,8	60	-	○	-	-	-
	1080i	28,1	50	-	○	-	-	(3D:SBS)
	1080p	27	24	-	○	-	-	-
	1080p	28	25	-	○	-	-	-
	1080p	33,7	30	-	○	-	-	-
	1080p	56,3	50	-	○	-	-	(3D:TB,SBS)
	1080p	67,5	60	-	○	-	-	(3D:TB,SBS)

○ : Fréquences prises en charge - : Fréquence non prise en charge

FS ⇒ Champ séquentiel

TB ⇒ Haut/Bas

SBS ⇒ Côte-à-côte

FP ⇒ Mise en trames

La résolution native du panneau est de 1 920 x 1200. La résolution autre que la résolution native peut afficher avec une taille de lignes ou de texte inégale .

SDTV \ EDTV \ HDTV peut avoir du bruit, cela est acceptable.

6. Conformité réglementaire

Avertissement de la FCC

Cet appareil a été testé et déclaré conforme aux limites d'un appareil numérique de classe A, conformément à la partie 15 des règlements de la FCC. Ces limites ont pour objectif de fournir une protection raisonnable contre toute interférence dangereuse lorsque l'équipement est utilisé dans un environnement commercial.

Cet équipement génère, utilise et peut émettre de l'énergie RF et s'il n'est pas installé et utilisé en accord avec ce manuel d'instruction, risque d'entraîner une interférence nocive aux communications radio. Le fonctionnement de cet équipement dans une zone résidentielle est susceptible de provoquer un brouillage nuisible, auquel cas les mesures correctives seront à la charge du propriétaire.

Des changements ou modifications non expressément approuvées apportées par les parties responsables de s'y conformer risquent d'annuler le droit de l'utilisateur à faire fonctionner l'équipement.

Canada

Cet appareil numérique de Classe B est conforme à la norme canadienne ICES-003.

Certifications de sécurité

FCC Classe A, CE, C-tick, CCC, KC/KCC, CU, CB, BIS, RoHS, PSB, ICES-003 (Canada), cTUVus, BSMI et China CECP

Mise au rebut et recyclage

Ce produit peut contenir d'autres composants électroniques jetables qui représentent un danger s'ils ne sont pas correctement mis au rebut. Recyclez ou mettez au rebut conformément aux lois locales, de l'état/de la province ou fédérales. Pour de plus amples informations, contactez Electronic Industries Alliance à l'adresse suivante www.eiae.org.

7. Communication RS-232

Configuration du paramètre de communication

Vous pouvez utiliser la commande de contrôle par série pour entrer les commandes du contrôle du projecteur ou pour extraire les données de fonctionnement à l'aide du logiciel du terminal du client Windows

Élément	Paramètre :
Bits par seconde	9 600 bps
Bits des données	8 bits
Parité	Aucun
Bits d'arrêt	1
Contrôle du débit	Aucun

Commandes de fonctionnement

Syntaxe de commande de fonctionnement

Le préfixe « op » de la commande de fonctionnement précède les commandes de contrôle et les réglages, séparés par une espace vide [SP] et ensuite la paire de retour « CR » et « ASCII hex 0D ». Syntaxe des commandes de contrôle en série :

op[SP]<operation command>[SP]<Setting Value>[CR]

op Constante indiquant qu'il s'agit d'une commande.

[SP] Indique une espace vide.

[CR] Indique la commande de paire de retour « CR » et « ASCII hex 0D ».

Valeur du paramètre Paramètres de la commande

Types de chaînes de la configuration	Caractères des réglages	Description
Configuration de la requête actuelle	?	Un point d'interrogation doit être saisi pour effectuer cette opération.
Configuration de paramètres	= <paramètres>	Syntaxe : Le symbole « = » est suivi des valeurs applicables.
Avancement de l'application d'une étape	+	La modification de certains paramètres s'effectue par étapes. Le symbole « + » permet d'avancer l'application d'une étape donnée.
Retardement de l'application d'une étape	-	La modification de certains paramètres s'effectue par étapes. Le symbole « - » permet de retarder l'application d'une étape donnée.
Exécution d'une commande	Aucun	Certaines opérations s'exécutent sans qu'il ne soit nécessaire de spécifier des paramètres supplémentaires.

Exemples :

Situation	Commande saisie	Réponse obtenue
Interrogation de la luminosité actuelle	op bright ?[CR]	OP BRIGHT = 50
Configuration de la luminosité	op bright = 100[CR]	OP BRIGHT = 100
Niveau de luminosité hors plage	op bright = 200[CR]	OP BRIGHT = NA
Saisie d'une commande non conforme	op abright = 100[CR]	*Format illégal#

Fonction	Opération	Régler	Obtenir	Inc	Dec	EXE	Valeurs
Auto Source	auto.src	V	V				0 = Off 1 = On
HDMI Color Space	color.space	V	V				0 : Auto 1 : RGB 2 : YUV
HDMI Range	hdmi.range	V	V				0 : Auto 1 : Full 2 : Limited
HDMI Format	hdmi.format	V	V				0 : Auto 1 : RGB Limited 2 : RGB Full 3 : YUV Limited 4 : YUV Full
Video AGC	video.agc	V	V				0 : Off 1 : On
Video Saturation	video.saturation	V	V	V	V		0 ~ 100
Video Tint	video.tint	V	V	V	V		0 ~ 100
Closed Caption	cc	V	V				0 : Off 1 : On
H Position	h.pos	V	V	V	V		-5 ~ +5 -100 ~ +100 (Auto Sync Off)
V Position	v.pos	V	V	V	V		-5 ~ +5 -100 ~ +100 (Auto Sync Off)
Phase	phase	V	V	V	V		0 ~ 31
clock	clock	V	V	V	V		-5 ~ +5
Auto Sync	auto.sync	V	V				0 : Off 1 : On
HDBaseT Control	hdbaset	V	V				0 : Off 1 : On
HDBaseT Connect	hdbaset.connect		V				0 : Disconnect 1 : Connected
3D	threed	V	V				0 : DLP-Link 1 : IR
3D Sync Invert	threed.syncinvert	V	V				0 = Off 1 = On
3D Format	threed.format	V	V				0 : Auto 1 : Top / Bottom 2 : Frame Sequential 3 : Frame Packing 4 : Side by side 5 : Off
3D Sync Out Delay	threed.syncdelay	V	V				0 ~ 359
3D Sync Input	threed.syncinput		V				0 : Internal 1 : External
3D Sync Output	threed.syncoutput	V	V				0 : Internal 1 : External

Fonction	Opération	Régler	Obtenir	Inc	Dec	EXE	Valeurs
Picture Mode	pic.mode	V	V				0:Presentation 1:Bright 2:Game 3:Movie 4: Vivid 5: Blending 6: sRGB 7:DICOM SIM 8:User 9: 3D 10: HDR 10
Brightness	bright	V	V	V	V		0 ~ 100
Contrast	contrast	V	V	V	V		0 ~ 100
HDR Control	hdr.control	V	V				0 : Auto 1 : Off 2 : HDR 10
HDR Mode	hdr.mode	V	V				0 : PQ-L300 1 : PQ-L400 2 : PQ-L500 3 : PQ-L600 4 : PQ-L700
Dynamic Black	dblack	V	V				0 = Off 1 = On
"Projector Light (Light Off Timer)"	projector.light	V	V				0 : Disable 1: 1 Sec 2: 2 Sec 3: 3 Sec 4: 4 Sec
HSG/Red Gain	hsg.r.gain	V	V	V	V		5 ~ 195
HSG/Green Gain	hsg.g.gain	V	V	V	V		5 ~ 195
HSG/Blue Gain	hsg.b.gain	V	V	V	V		5 ~ 195
HSG/Cyan Gain	hsg.c.gain	V	V	V	V		5 ~ 195
HSG/Magenta Gain	hsg.m.gain	V	V	V	V		5 ~ 195
HSG/Yellow Gain	hsg.y.gain	V	V	V	V		5 ~ 195
HSG/Red/Saturation	hsg.r.sat	V	V	V	V		0 ~ 199
HSG/Green/Saturation	hsg.g.sat	V	V	V	V		0 ~ 199
HSG/Blue/Saturation	hsg.b.sat	V	V	V	V		0 ~ 199
HSG/Cyan/Saturation	hsg.c.sat	V	V	V	V		0 ~ 199
HSG/Magenta/Saturation	hsg.m.sat	V	V	V	V		0 ~ 199
HSG/Yellow/Saturation	hsg.y.sat	V	V	V	V		0 ~ 199
HSG/Red/Hue	hsg.r.hue	V	V	V	V		-99 ~ 99
HSG/Green/Hue	hsg.g.hue	V	V	V	V		-99 ~ 99
HSG/Blue/Hue	hsg.b. hue	V	V	V	V		-99 ~ 99
HSG/Cyan/Hue	hsg.c. hue	V	V	V	V		-99 ~ 99
HSG/Magenta/Hue	hsg.m. hue	V	V	V	V		-99 ~ 99
HSG/Yellow/Hue	hsg.y. hue	V	V	V	V		-99 ~ 99
HSG/White/Red Gain	hsg.wr.gain	V	V	V	V		0 ~ 399
HSG/White/Green Gain	hsg.wg.gain	V	V	V	V		0 ~ 399
HSG/White/Blue Gain	hsg.wb.gain	V	V	V	V		0 ~ 399
Brilliant Color	bri.color	V	V	V	V		0 ~ 10
Sharpness	sharp	V	V	V	V		0 ~ 31

Fonction	Opération	Régler	Obtenir	Inc	Dec	EXE	Valeurs
Gamma	gamma	V	V				0 = 1.8 1 = 2.0 2 = 2.2 3 = 2.4 4 = B&W 5 = Linear
Color Temperature	color.temp	V	V				0 = Warm 1 = Normal 2 = Cold
Input Balance /Red Offset	red.offset	V	V	V	V		-100 ~ +100
Input Balance /Green Offset	green.offset	V	V	V	V		-100 ~ +100
Input Balance /Blue Offset	blue.offset	V	V	V	V		-100 ~ +100
Input Balance /Red Gain	red.gain	V	V	V	V		0 ~ 200
Input Balance /Green Gain	green.gain	V	V	V	V		0 ~ 200
Input Balance /Blue Gain	blue.gain	V	V	V	V		0 ~ 200
Picture Mode Reset	pic.mode.reset	V					0 = Current 1 = All
Aspect Ratio	aspect	V	V				0 = Fill 1 = 4:3 2 = 16:9 3 = LetterBox 4 = 2.35:1 5 = 16:10 6 = Auto
Digital Zoom	digi.zoom.in	V	V	V	V		0 ~ +10
	digi.zoom.out	V	V	V	V		-40 ~ 0
H Image Shift	img.hshift	V	V	V	V		-50 ~ +50
V Image Shift	img.vshift	V	V	V	V		-50 ~ +50
V Keystone	v.keystone	V	V	V	V		-30 ~ +30
H Keystone	h.keystone	V	V	V	V		-30 ~ +30
Auto Keystone	auto.keystone	V	V				0 = Off 1 = On
4 Corner Top Left X	4corner.tlx	V	V	V	V		0 ~ +60
4 Corner Top Left Y	4corner.tly	V	V	V	V		0 ~ +60
4 Corner Top Right X	4corner.trx	V	V	V	V		0 ~ +60
4 Corner Top Right Y	4corner.try	V	V	V	V		0 ~ +60
4 Corner Bottom Left X	4corner.blx	V	V	V	V		0 ~ +60
4 Corner Bottom Left Y	4corner.bly	V	V	V	V		0 ~ +60
4 Corner Bottom Right X	4corner.brx	V	V	V	V		0 ~ +60
4 Corner Bottom Right y	4corner.bry	V	V	V	V		0 ~ +60
4 Corner Reset	4corner.reset					V	
Mask Top	mask.top	V	V	V	V		0 ~ 100
Mask Bottom	mask.bottom	V	V	V	V		0 ~ 100
Mask Left	mask.left	V	V	V	V		0 ~ 100
Mask Right	mask.right	V	V	V	V		0 ~ 100
Projection	projection	V	V				0 = Front 1 = Rear 2 = Ceiling 3 = Rear + Ceiling

Fonction	Opération	Régler	Obtenir	Inc	Dec	EXE	Valeurs
Screen Format	screen.format	V	V				0 : 16:10 1 : 16:9 2 : 4:3 3 : 2.35:1
Screen Position	screen.shift	V	V	V	V		16:10 : Not Available 16:9 : -60 ~ 60 4:3 : -160 ~ 160 2.35:1 : -191 ~ 191
Alignment Reset	align.reset					V	
Test Pattern	test.pattern	V	V				0 = Grid 1 = White 2 = Red 3 = Green 4 = Blue 5 = Black 6 = RGB Ramps 7 = Color Bar 8 = Setp Bar 9 = CheckBoard 10 = Horizontal Lines 11 = Vertical Lines 12 = Diagnoal Lines 13 = Horizontal Ramps 14 = Vertical Ramps 15 = Off
Direct Power On	direct.poweron	V	V				0 : Off 1 : On
Signal Power On VGA	signal.poweron.vga	V	V				0 : Off 1 : On
Signal Power On HDMI	signal.poweron.hdmi	V	V				0 : Off 1 : On
Light Mode	light.mode	V	V				0: Normal 1: ECO 2: Custom Light
Custom Light	custom.light	V	V	V	V		25 ~ 100
Fan Speed	fanspeed	V	V				0 = Normal 1 = High
IR Control	ir.control	V	V				0 : Front + Rear IR On 1 : Front IR On 2 : Rear IR On 3 : Front + Rear IR Off
Remote ID	remote.id	V	V				0 ~ 99
HDMI1 EDID	edid.mode.hdmi1	V	V				0 : Enhanced 1 : Standard
HDMI2 EDID	edid.mode.hdmi2	V	V				0 : Enhanced 1 : Standard
HDBaseT EDID	edid.mode.hdbt	V	V				0 : Enhanced 1 : Standard
NetWork Status	net.status		V				0 : Disconnect 1 : Connected
NetWork / DHCP	net.dhcp	V	V				0 = Off 1 = On
NetWork / IP Address	net.ipaddr	V	V				<string>
NetWork / Subnet	net.subnet	V	V				<string>
NetWork / Gateway	net.gateway	V	V				<string>

Fonction	Opération	Régler	Obtenir	Inc	Dec	EXE	Valeurs
NetWork / DNS	net.dns	V	V				<string>
NetWork Apply	net.apply	V					0 : Cancel 1 : OK
Standby Power	standby.power	V	V				0: Normal 1: ECO 2: On By Lan 3: On By HDBaseT
No Signal Power Off	nosignal.poweroff	V	V				0 ~ 36
Sleep Timer	sleep.timer	V	V				0 ~ 120
Volume	volume	V	V	V	V		0 ~ 10
Mic Volume	mic.volume	V	V	V	V		0 ~ 10
Mic	mic	V	V				0 : Off 1 : On
Air Filter Hours	airfilter.hours		V				<string>
Air Filter Time Reminder	airfilter.reminder	V	V				0 : Off (default) 1 : 300 Hrs 2 : 500 Hrs 3 : 1000 Hrs 4 : 1500 Hrs 5 : 2000 Hrs
Air Filter Reset Timer	airfilter.reset					V	
Rental Mode Password Reset	rental.pwd.reset					V	
Constant Brightness	laser.cbc.enable	V	V				0 : Off 1 : On
Blank Screen Color	blankscreen.color	V	V				0 = Logo 1 = Black 2 = Red 3 = Green 4 = Blue 5 = White
Logo	logo	V	V				0 = Std. 1 = Black 2 = Blue
Message	message	V	V				0 : Off 1 : On
MENU Position	menu.position	V	V				0 : Center 1 : Up 2 : Down 3 : Left 4 : Right
MENU Timer	menu.timer	V	V				0 : Off 1 : 20 sec. 2 : 40 sec. 3 : 60 sec.
MENU Translucent	menu.trans	V	V				0 : Off 1 : 50% 2 : 100%
Keypad Lock	keypad.lock	V	V				0 : Off 1 : On
Security Lock	security.lock	V	V				1 : Up 2 : Down 3 : Left 4 : Right

Fonction	Opération	Régler	Obtenir	Inc	Dec	EXE	Valeurs
Security Unlock	security.unlock	V					1 : Up 2 : Down 3 : Left 4 : Right
Language	lang	V	V				0 = English 1 = French 2 = German 3 = Spanish 4 = Portugues 5 = Simplified Chinese 6 = Traditional Chinese 7 = Italian 8 = Norwegian 9 = Swedish 10 = Dutch 11 = Russian 12 = Polish 13 = Finnish 14 = Greek 15 = Korean 16 = Hungarian 17 = Czech 18 = Turkish 19 = Japanese 20 = Danish
Reset All	reset.all					V	
Source Info	source.info		V				<string>
Light Hours 1	light1.hours		V				<string>
Light Hours 1 Reset	light1.reset					V	
Remote Code	remote.code		V				<string>
Software Version	sw.ver		V				<string>
Serial Number	ser.no		V				<string>
Auto Image	auto.img					V	
Light 1 Status	light1.stat		V				0 = Off 1 = On
Model	model		V				<string>
Pixel Clock	pixel.clock		V				<string>
H Refresh Rate	h.refresh		V				<string>
V Refresh Rate	v.refresh		V				<string>
Blank	blank	V	V				0 = Off 1 = On
Power On	power.on					V	
Power Off	power.off					V	
Projector Status	status		V				0 : Reset 1 : Standby 2 : Active 3 : Cooling 4 : Warmup 5 : Powerup 6 : Failure
Mute	mute	V	V				0 : Off 1 : On
Freeze	freeze	V	V				0 : Off 1 : On

Fonction	Opération	Régler	Obtenir	Inc	Dec	EXE	Valeurs
Internal Speaker	speaker	V	V				0 : Off 1 : On
Input Select	input.sel	V	V				1 :VGA 2: RGB2 3: DVI 4: Video 5: S-Video 6: HDMI 1 7: BNC 8: Component 9: HDMI 2 15: HDBaseT
Art-Net Enable	artnet.enable	V	V				0 = Off 1 = On (2.X.X.X) 2 = On (10.X.X.X) 3 = On (Manual)
Art-Net Net	artnet.net	V	V				0 ~ 127
Art-Net SubNet	artnet.subnet	V	V				0 ~ 15
Art-Net Universe	artnet.universe	V	V				0 ~ 15
Art-Net Start Address	artnet.start.addr	V	V				1 ~ 508
Art-Net Apply	artnet.apply	V	V				0 : Cancel 1 : OK
Art-Net Channel 1 Function	artnet.ch1.func	V	V				0 = None 1 = Power 2 = PIC-MUTE 3 = Power Level 4 = Input 5 = Channel Control
Art-Net Channel 2 Function	artnet.ch2.func	V	V				0 = None 1 = Power 2 = PIC-MUTE 3 = Power Level 4 = Input 5 = Channel Control
Art-Net Channel 3 Function	artnet.ch3.func	V	V				0 = None 1 = Power 2 = PIC-MUTE 3 = Power Level 4 = Input 5 = Channel Control
Art-Net Channel 4 Function	artnet.ch4.func	V	V				0 = None 1 = Power 2 = PIC-MUTE 3 = Power Level 4 = Input 5 = Channel Control
Art-Net Channel 5 Function	artnet.ch5.func	V	V				0 = None 1 = Power 2 = PIC-MUTE 3 = Power Level 4 = Input 5 = Channel Control

Lens related function

Function	Operation	Set	Get	Inc	Dec	EXE	Values
Lens Lock	lens.lock	V	V				0: off 1:on
Lens zoom in	zoom.in					V	
Lens zoom in 2	zoom.in.2					V	
Lens zoom in 3	zoom.in.3					V	
Lens zoom out	zoom.out					V	
Lens zoom out 2	zoom.out.2					V	
Lens zoom out 3	zoom.out.3					V	
Lens focus near	focus.near					V	
Lens focus near 2	focus.near.2					V	
Lens focus near 3	focus.near.3					V	
Lens focus far	focus.far					V	
Lens focus far 2	focus.far.2					V	
Lens focus far 3	focus.far.3					V	
Lens up	lens.up					V	
Lens up 2	lens.up.2					V	
Lens up 3	lens.up.3					V	
Lens down	lens.down					V	
Lens down 2	lens.down.2					V	
Lens down 3	lens.down.3					V	
Lens left	lens.left					V	
Lens left 2	lens.left.2					V	
Lens left 3	lens.left.3					V	
Lens right	lens.right					V	
Lens right 2	lens.right.2					V	
Lens right 3	lens.right.3					V	
Lens center	lens.center					V	
Lens type	lens.type	V	V				0 : Non-UST Lens 1 : UST Lens
Lens load	lens.load	V					1~8
Lens save	lens.save	V					1~8
Lens clear	lens.clear	V					1~8

8. Services

Europe, Moyen-Orient, Afrique

Centre de service & support Vivitek
Zandsteen 15
2132 MZ Hoofddorp
The Netherlands
Tel: Monday - Friday 09:00 - 18:00
English (UK): 0333 0031993
Germany: 0231 7266 9190
France: 018 514 8582
Russian: +7 (495) 276-22-11
International: +31 (0) 20 721 9318
Email: support@vivitek.eu
URL: <http://www.vivitek.eu/support/contact-support>

Amérique du nord

Centre de service Vivitek
15700 Don Julian Road, Suite B
City of Industry, CA. 91745
U.S.A
Tel: 855-885-2378 (Toll-Free)
Email: T.services1@vivitekcorp.com
URL: www.vivitekusa.com

Asie et Taïwan

Centre de service Vivitek
7F, No.186, Ruey Kuang Road, Neihu District
Taipei, Taiwan 11491
Tel: 886-2-8797-2088, ext. 6899 (Direct)
Tel: 0800-042-100 (Toll-Free)
Email: kenny.chang@vivitek.com.tw
URL: www.vivitek.com.tw

中国/China

Vivitek客服中心
上海市闵行区申长路618号绿谷广场A座7楼
邮政编码: 201106
400客服热线: 400 888 3526
公司电话: 021-58360088
客服邮箱: service@vivitek.com.cn
官方网站: www.vivitek.com.cn



Visit www.vivitekc.com for more product info
Copyright (c) 2023 Delta Electronics, Inc. All Rights Reserved

A brand of  DELTA