



i3TOUCH E-ONE

i3TOUCH E-ONE

L'excellence à votre portée.

L'i3TOUCH E-ONE offre puissance, durabilité et une expérience intégrée tout-en-un pour un rapport qualité-prix incroyable. Grâce aux technologies infrarouge haute précision et Zero air gap, l'i3TOUCH E-ONE vous offre une excellente expérience tactile multipoint.

Optimisé par
Android 11

55"

65"

75"

86"

i3TOUCH E·ONE

Découvrir ses fonctionnalités



L'excellence à votre portée.

L'i3TOUCH E-ONE offre puissance, durabilité et une expérience intégrée tout-en-un pour un rapport qualité-prix incroyable. Grâce aux technologies infrarouge haute précision et Zero air gap, l'i3TOUCH E-ONE vous offre une excellente expérience tactile multipoint. Fonctionnant sous Android 11, cet écran dispose de tous les outils interactifs dont vous avez besoin – tableau blanc, annotation, présentation, navigateur et visioconférence. L'i3TOUCH E-ONE est un atout puissant pour votre salle de classe ou votre bureau.

Avec i3RDM (Gestion d'écran à distance), vous pouvez travailler et gérer facilement votre i3TOUCH E-ONE à distance.

Vous avez une réunion ou une leçon hybride ? Complétez votre configuration avec une caméra : l'une de nos partenaires, ou notre i3CAMERA, pour obtenir une solution de visioconférence économique. Organisez des visioconférences ou des leçons avec votre propre logiciel en connectant votre ordinateur portable à l'i3TOUCH E-ONE avec un seul câble USB-C. Un seul câble pour l'audio, la vidéo, l'alimentation et le tactile.



FONCTIONNE AVEC
ANDROID 11



CONNEXION À UN
SEUL CÂBLE



VISIOCONFÉRENCE



TECHNOLOGIE
INFRAROUGE
HAUTE PRÉCISION



GESTION D'ÉCRAN
À DISTANCE

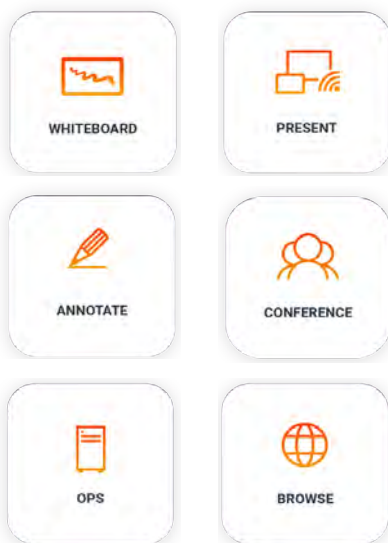

Logiciel gratuit inclus.

Nos écrans interactifs sont optimisés par i3STUDIO - notre **suite logicielle gratuite préinstallée** qui comprend : **tableau blanc, annotation, présentation sans fil, visioconférence.**

Avec i3STUDIO, accédez à vos applications et à votre navigateur préférés **en touchant simplement** l'interface intuitive. Avec une plateforme OTA de pointe, votre appareil sera toujours à jour avec le dernier firmware. Toutes ces fonctionnalités sont incluses dans i3STUDIO avec des **mises à jour gratuites à vie.**



Une solution complète pour de meilleures performances

i3STUDIO repose sur une architecture technique entièrement nouvelle et évolutive, avec des capacités de gestion améliorées, notamment : un système de notification et de messagerie, un support intégré et des mises à jour OTA.



Des applications incontournables à portée de main

Les applications sur lesquelles vous comptez au quotidien sont disponibles sur i3STORE. En utilisant cet environnement sécurisé, vous pouvez parcourir, installer, mettre à jour et suivre vos applications sur i3STUDIO. PowerPoint, Word, Zoom, affichage numérique et plus encore.



Mises à jour gratuites à vie

Mises à jour automatiques gratuites à vie. Aucun frais d'abonnement, des mises à jour OTA sans soucis et un processus de mise à jour transparent.

Vous bénéficierez toujours de la dernière version du logiciel, même si vous avez acheté votre appareil il y a plusieurs années.

i3TOUCH E·ONE

Produits et accessoires compatibles

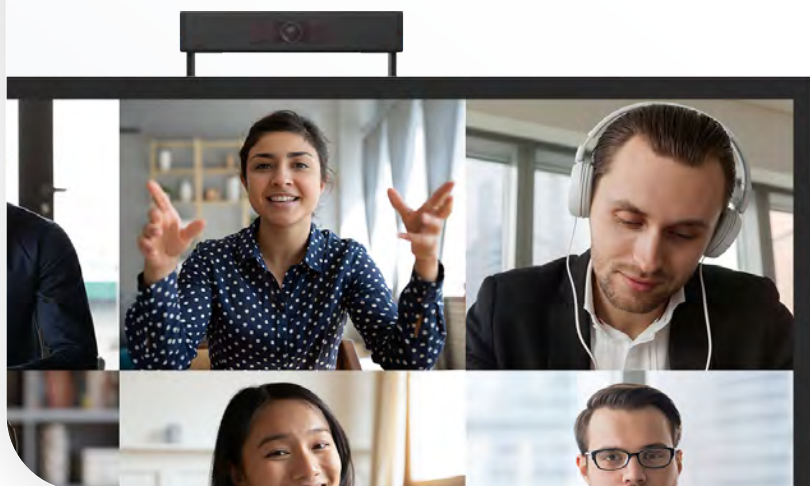

i3CAMERA PRO

Caméra de vidéoconférence 4K avec grand angle de 120°, microphone omnidirectionnel et prise en charge de la faible luminosité.



i3CAIR

Le capteur de qualité de l'air i3CAIR peut mesurer la qualité de l'air de votre espace de travail ou de votre salle de classe et déclencher des alertes lorsque les pièces doivent être ventilées.



i3RDM

Gérer, maintenir et surveiller votre parc d'écrans interactifs où que vous soyez et à tout moment.

i3TOUCH E-ONE

Caractéristiques



Bouton multifonction

Paramétrez vos raccourcis préférés grâce au bouton multifonction : figer une image, effectuer une capture d'écran, basculer sur votre source d'entrée vidéo préférée, et plus encore.



Haut-parleurs intégrés

Son système audio intégré produit un son puissant et enveloppant, capable de remplir une pièce entière.



i3STUDIO

i3STUDIO est préinstallé sur nos écrans interactifs. Notre suite fournit tout ce dont vous avez besoin pour réussir vos leçons, argumentaires, présentations ou sessions de brainstorming. Quittez la salle satisfait.



Multitâche

Prise en charge du mode écran partagé pour vous permettre d'utiliser simultanément deux applications sur votre i3TOUCH E-ONE.



Un seul câble

L'i3TOUCH E-ONE permet de connecter tous les appareils à l'écran grâce à un seul câble USB-C pour l'audio, la vidéo, l'alimentation (65W) et le tactile.



Écriture naturelle

Vous offrir une expérience d'écriture naturelle est l'une de nos principales priorités. Grâce à la technologie Zero air gap, nous avons pu reproduire une expérience d'écriture manuscrite.



Saisie facile

Profitez de la liberté de connectivité avec les fentes d'entrée frontales USB-C et HDMI.



Détecteur de mouvement et de lumière

La combinaison d'un capteur de mouvement et de lumière optimisera votre expérience visuelle dans toutes les conditions d'éclairage et maintiendra une consommation d'énergie équilibrée.



PROPRIÉTÉS DE L'ÉCRAN

	55"	65"	75"	86"
Modèle	i3TOUCH E-ONE 55	i3TOUCH E-ONE 65	i3TOUCH E-ONE 75	i3TOUCH E-ONE 86
Série	Série i3TOUCH E-ONE - Écrans pour tableaux blancs numériques interactifs			
ID Produit	10010352	10010354	10010353	10010352

CARACTÉRISTIQUES DE L'ÉCRAN

Technologie	Écran à cristaux liquides (LCD) IPS-ADS			
Rétro-éclairage	Rétro-éclairage Direct-LED			
Dimensions	55"	65"	75"	86"
Rapport de forme	16:9			
Résolution native	3840 x 2160 pixels - 4K Ultra Haute Définition			
Mode d'affichage	IPS transmissif			
Luminosité (typique)	380 cd/m ²			
Luminosité (maximum)	450 cd/m ²			
Rapport de contraste (typique)	1200:1			
Angle de vision	4000:1			
Profondeur de couleur	178° / 178°			
Gamut de couleur	1,07 milliard de couleurs (10 bit)			
Temps de réponse (typique)	72% de l'espace couleur NTSC			
Fréquence de rafraîchissement	8 ms			
Revêtement	60 Hz (@ UHD)			
Orientation prise en charge	anti-reflet, traitement anti-rayures 7H			
Durée de vie	Paysage			
Lifetime	50.000 heures 16/7			

CONNECTIVITÉ

Entrée audio et vidéo numérique	1x HDMI 2.0 (CEC, ARC)
	1x HDMI 2.0 (CEC)
	1 x HDMI 2.0
Sortie audio-vidéo numérique	1x HDMI 2.0
Ports audio, vidéo, data numériques	1x USB 3.0 Type C, avec chargement Power Delivery 65W, DisplayPort Alternate Mode, et data USB
	1x USB 3.0 Type C, avec DisplayPort Alternate Mode, et data USB
Sortie audio numérique	1x S/PDIF optique
Entrée vidéo analogique	1x VGA
Sortie audio analogique	Connecteur audio TRS 3,5 mm
Module OPS intégré	Module PC OPS (connecteur JAE TX24) UHD
Ports USB	3x USB 2.0 Type A
	2x USB 3.0 Type A
Entrée de contrôle	1 x COM DE-9 (RS-232 standard)
Connectivité réseau	2x LAN: RJ-45 connector (1000 Mbit/sec)
	Wi-Fi 6 (802.11ax)

FONCTIONNEMENT

Système d'exploitation	Android 11
Architecture	CPU : ARM A55 (4 cœurs)
	Vitesse d'horloge : 2,3 GHz
	Cœurs : 4
	GPU : Mali G52 MP2
	RAM : 4 Go DDR4
	ROM : 32 Go
Tactile interactif	Technologie : V-SENSE à reconnaissance tactile infrarouge
	Résolution : 32768 x 32768
	Précision : 1 mm
	Temps de réponse : 6 ms (simple contact), < 30 ms (multitouch)
	Connexion : 2x USB-B 2.0 + 2x USB-C 3.0
	Protocole de connexion : HID (Human Interface Device)
	Points de contact : 40 points multi-touch simultanés
Haut-parleurs	2x 16 Watt
Caisson de basse	1x 16 Watt

ACCESSOIRES

Inclus	Guide de démarrage rapide
	Télécommande infrarouge
	2x stylets passifs
	Cordon d'alimentation (UE, US)
	Câble USB-C (1,8m)
	Câble HDMI 2.0
	Câble USB 2.0 A-B (TOUCH)
	Montage mural

CARACTÉRISTIQUES PHYSIQUES

Modèle de montage VESA	400x200	600x400	800x400	800x600
Poids net	28.16 kg	36.15 kg	48.45 kg	63.30 kg
Poids brut	39.12 kg	46.25 kg	61.85 kg	80.60 kg
Dimensions	1268 x 786 x 87 mm	1491 x 905 x 87 mm	1712 x 1030 x 87 mm	1959 x 1169 x 87 mm
Dimensions du produit emballé	1401 x 220 x 859 mm	1644 x 197 x 1046 mm	1853 x 216 x 1129 mm	2098 x 215 x 1278 mm

PROPRIÉTÉS ÉLECTRIQUES

Alimentation électrique	100 ~ 240 Volt – 50/60 Hz			
Économie d'énergie	Réglage automatique de la luminosité grâce au capteur de luminosité ambiante			
Consommation	75 Watt	82 Watt	90 Watt	148 Watt

CARACTÉRISTIQUES LOGICIELLES

Interface utilisateur	i3STUDIO (lanceur entièrement personnalisable)
Logiciel de tableau blanc	i3WHITEBOARD
Logiciel d'annotation	i3WHITEBOARD
Logiciel de partage d'écran	Application de présentation sans fil i3ALLSYNC
Système d'exploitation	Android 11
Mises à jour	OTA (Over-the-Air)
Navigateur	Chromium
Prise en charge	Apple Airplay et Google Chromecast
Conférence	Zoom, Teams ou outils exécutés sur un navigateur
Magasin d'applications	i3STORE (permet de télécharger et d'installer des applications)
Assistance à distance	Possibilité d'offrir une assistance à distance (requiert une licence i3RDM)

INFORMATIONS RÉGLEMENTAIRES

Certifications	CE, FCC
----------------	---------

CONDITIONS DE FONCTIONNEMENT

Température de fonctionnement	0° C à 40° C
Taux d'humidité de fonctionnement	10% à 90% d'humidité relative sans condensation
Altitude opérationnelle maximale	5 000 mètres
Température de stockage	-20° C à 40° C
Taux d'humidité de stockage	10% à 90% d'humidité relative sans condensation

GARANTIE

Garantie standard	3 ans
Extension de garantie	Pour les établissements scolaires : 5 ans après enregistrement, 7 ou 8 ans disponible à l'achat Pour les entreprises : 5 ans disponible à l'achat



i3TOUCH E·ONE

Dessins techniques

E-ONE 55"

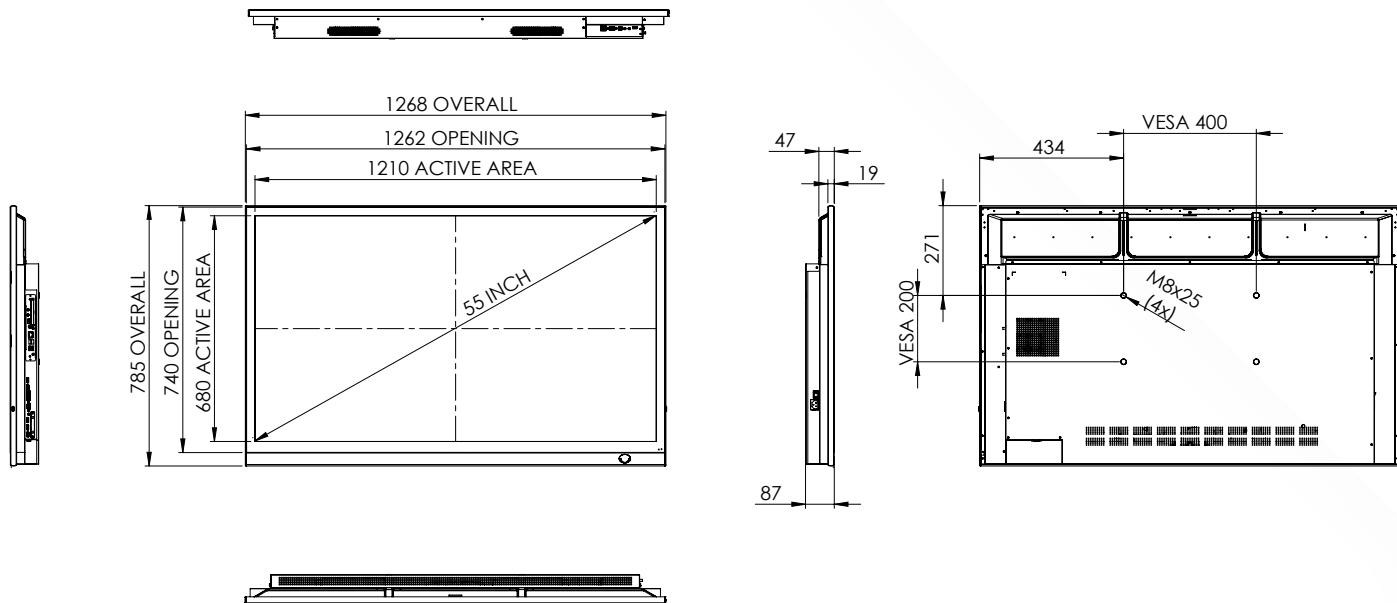

E-ONE 65"

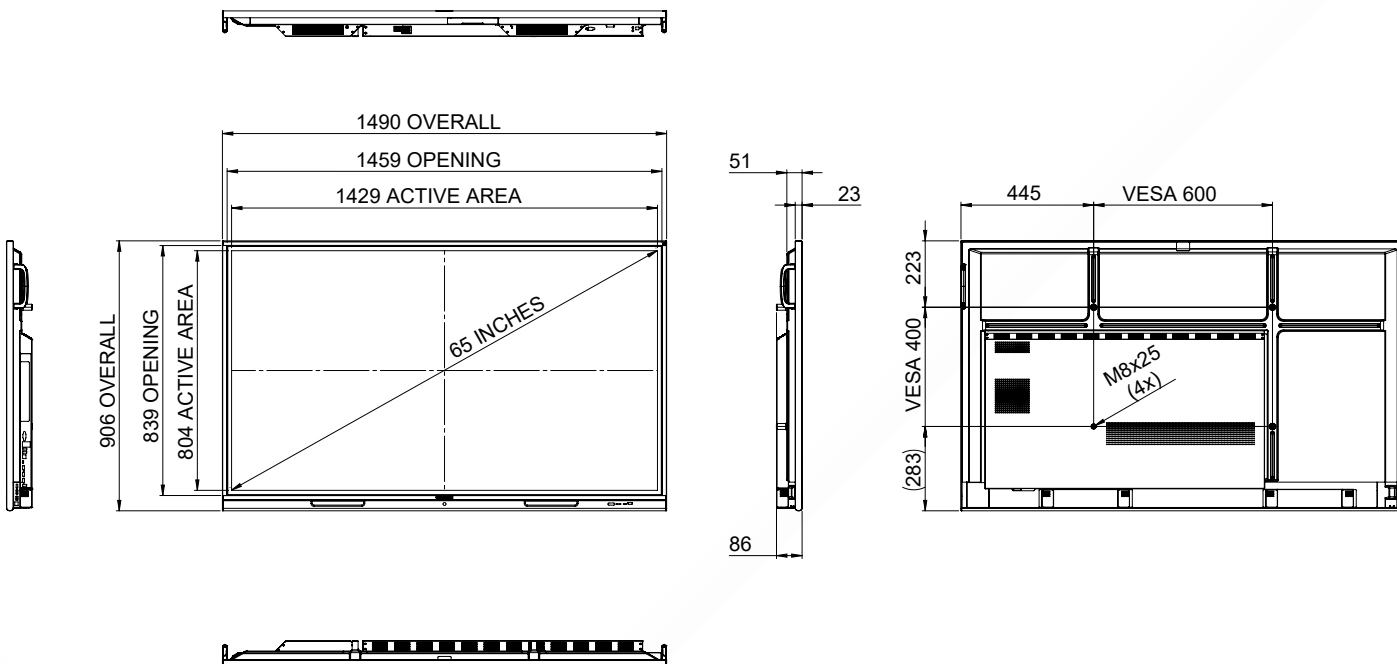

E-ONE 75"

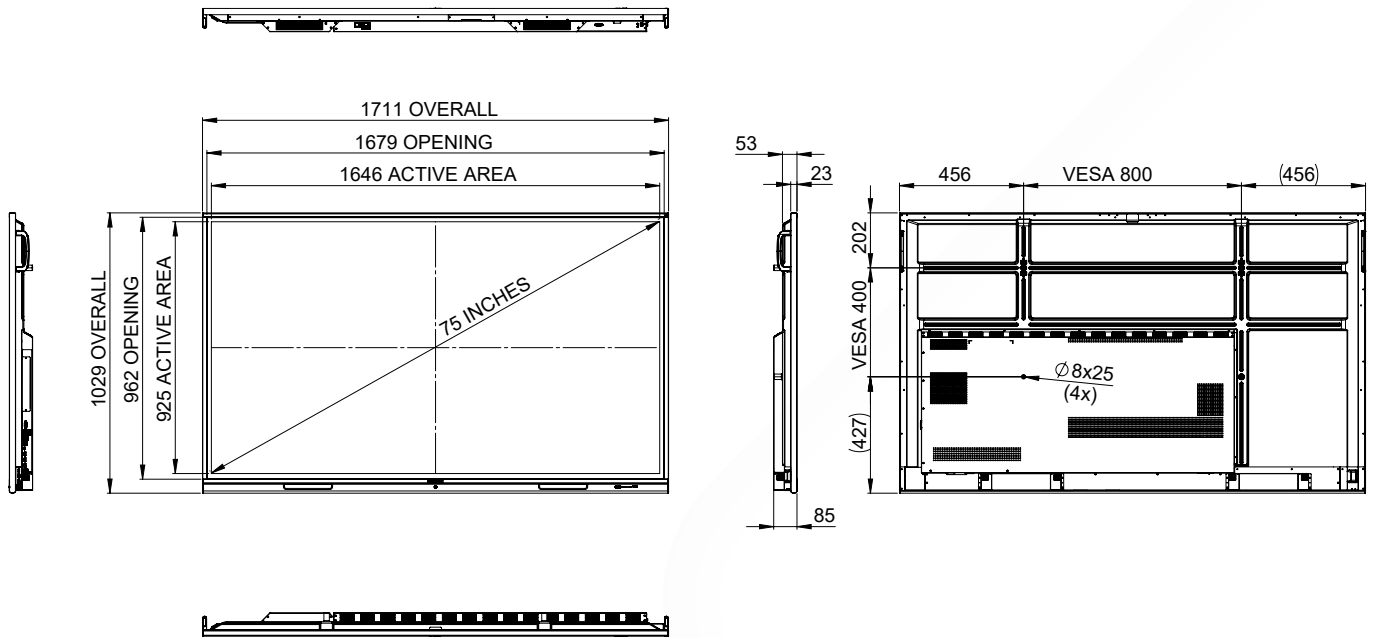

E-ONE 86"

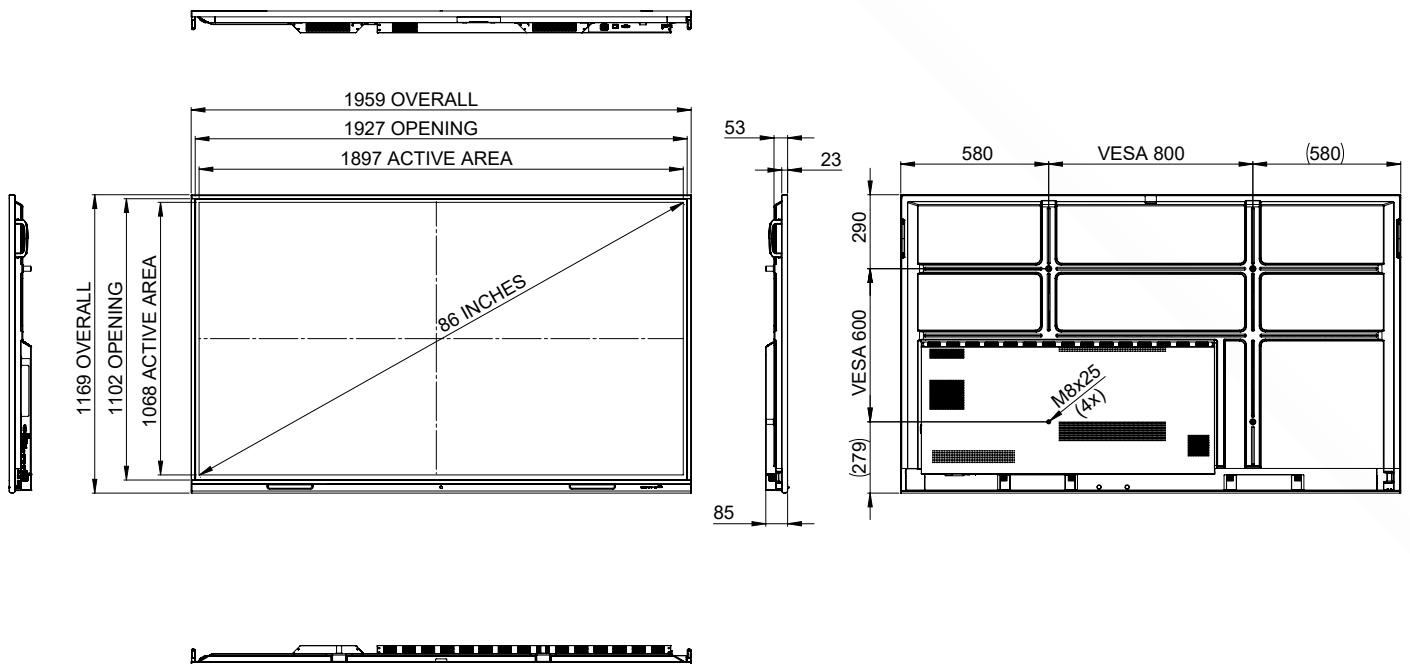

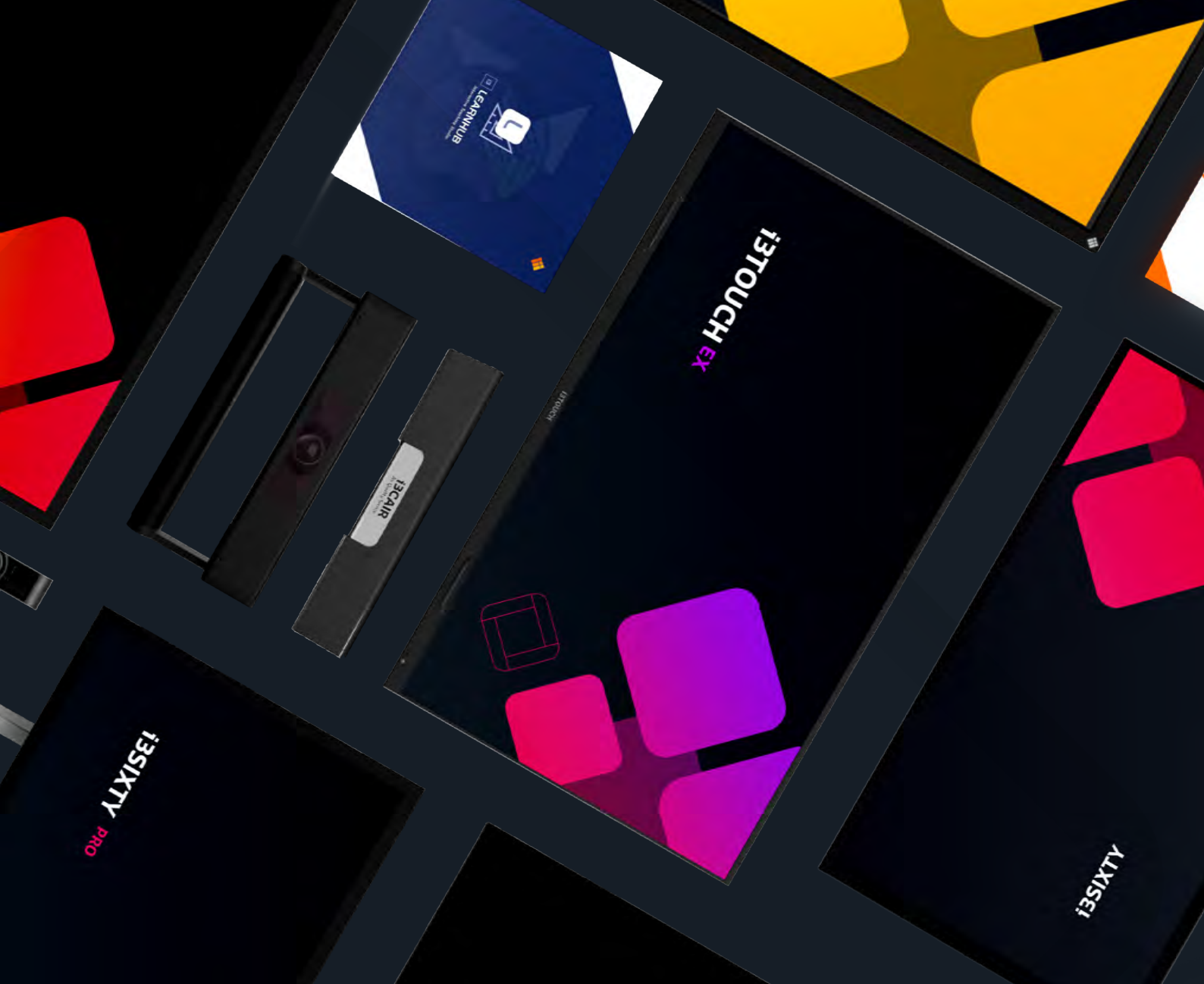

Vous voulez en savoir plus ?

i3-TECHNOLOGIES HQ

Kleine Schaluinweg 7
3290 Diest
BELGIQUE

+32 56 31 34 15

info@i3-technologies.com



i3-TECHNOLOGIES