

> X100-4K

Projecteur sans lampe Smart Theater
Manuel utilisateur

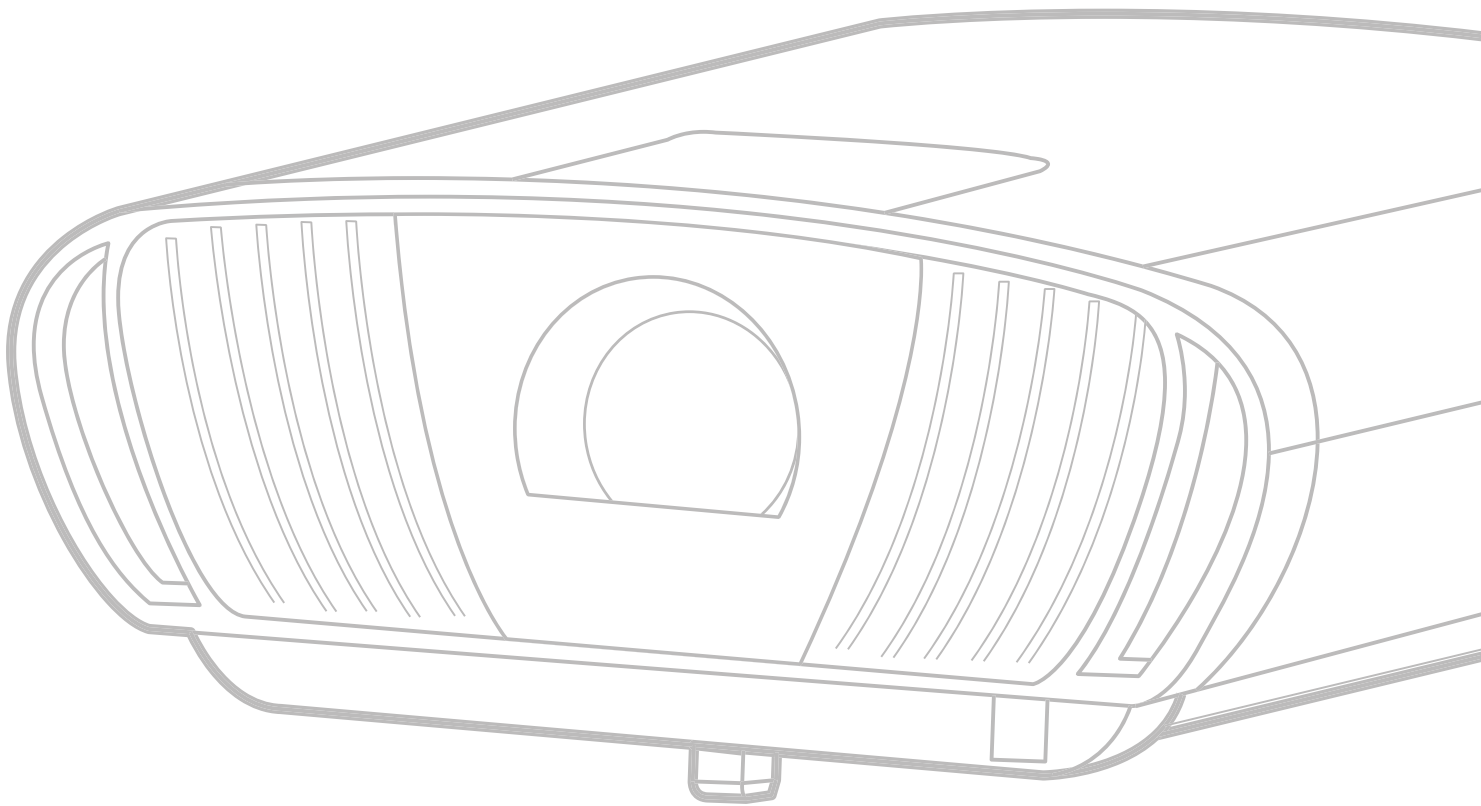

Merci d'avoir choisi ViewSonic®

En tant que leader mondial de solutions visuelles, ViewSonic® se consacre à dépasser les attentes du monde en matière d'évolution technologique, d'innovation et de simplicité. Chez ViewSonic®, nous pensons que nos produits peuvent avoir un impact positif dans le monde et nous sommes convaincus que le produit ViewSonic® que vous avez choisi vous servira correctement.

Une fois de plus, merci d'avoir choisi ViewSonic® !

> Précautions relatives à la sécurité

Veillez lire les **Précautions de sécurité** suivantes avant de commencer à utiliser le projecteur.

- Conservez ce guide d'utilisation dans un endroit sûr pour pouvoir vous y reporter ultérieurement.
- Lisez tous les avertissements et suivez toutes les instructions.
- Laissez un espace d'au moins 20" (50 cm) autour du projecteur pour garantir une ventilation appropriée.
- Placez le projecteur dans une zone bien ventilée. Ne placez rien sur le projecteur qui empêche la dissipation thermique.
- Ne placez pas le projecteur sur une surface instable ou irrégulière. Le projecteur peut tomber, causant des blessures physiques ou un dysfonctionnement du projecteur.
- N'utilisez pas le projecteur s'il est incliné à un angle de plus de 10° à gauche ou à droite ou à un angle de plus de 15° vers l'avant ou l'arrière.
- Ne regardez pas directement l'objectif du projecteur pendant le fonctionnement. L'intensité du faisceau lumineux pourrait entraîner des lésions oculaires.
- Ouvrez toujours l'obturateur de l'objectif ou retirez toujours le protège-objectif lorsque la lampe du projecteur est allumée.
- Ne bloquez pas l'objectif de projection avec des objets lorsque le projecteur est en cours de fonctionnement car cela pourrait causer l'échauffement et la déformation des objets, voire causer un incendie.
- La lampe devient extrêmement chaude pendant le fonctionnement. Laissez le projecteur refroidir pendant environ 45 minutes avant de retirer la lampe pour la remplacer.
- N'utilisez pas les lampes au-delà de la durée de vie nominale des lampes. Une utilisation excessive des lampes au-delà de leur durée de vie nominale peut entraîner leur éclatement dans de rares occasions.
- Ne remplacez jamais la lampe ou un composant électronique tant que le projecteur n'est pas débranché.
- N'essayez pas de démonter le projecteur. Les hautes tensions dangereuses présentes à l'intérieur peuvent causer la mort si vous entrez en contact avec les pièces sous tension.
- Lors du déplacement du projecteur veillez à ne pas faire tomber ni cogner le projecteur.
- Ne placez aucun objet lourd sur le projecteur ou les câbles de raccordement.
- Ne faites pas tenir le projecteur sur une extrémité à la verticale. Procéder de la sorte peut causer la chute du projecteur et des blessures physiques ou un dysfonctionnement du projecteur.
- Évitez d'exposer le projecteur à la lumière directe du soleil ou à d'autres sources de chaleur soutenues. N'installez pas l'appareil près d'une source de chaleur telle qu'un radiateur, un registre de chaleur, un poêle ou tout autre appareil (y

compris un amplificateur) pouvant augmenter la température du projecteur à des niveaux dangereux.

- Ne placez pas de liquides sur le projecteur, ni à proximité. Les liquides reversés dans le projecteur peuvent entraîner une panne. Si le projecteur est mouillé, débranchez-le de l'alimentation électrique et contactez votre centre de service local pour faire réparer le projecteur.
- De l'air chaud et une odeur particulière peuvent s'échapper de la grille de ventilation lorsque le projecteur est sous tension. Il s'agit du fonctionnement normal et non d'un défaut.
- N'essayez jamais de contourner le dispositif de sécurité de la fiche polarisée ou de mise à la terre. Une fiche polarisée comporte deux broches dont une plus large que l'autre. Une fiche du type terre contient 2 broches normales et une troisième pour la terre. La broche large et la troisième broche sont destinées à votre sécurité. Si la fiche n'entre pas dans votre prise, procurez-vous un adaptateur et ne tentez pas de forcer la fiche dans la prise.
- Lors du branchement sur une prise de courant, NE retirez PAS la broche de mise à la terre. Veuillez vous assurer que les broches de mise à la terre ne sont JAMAIS RETIRÉES.
- Protégez le cordon d'alimentation pour qu'il ne soit pas piétiné ou pincé, en particulier au niveau de la fiche et à l'endroit où il sort du projecteur.
- Dans certains pays, la tension n'est PAS stable. Ce projecteur est conçu pour fonctionner en toute sécurité à une tension comprise entre 100 et 240 V CA, mais une panne peut survenir en cas de coupure de courant ou de surtension de ± 10 V. Dans les zones où la tension peut fluctuer ou être coupée, il est conseillé de raccorder votre projecteur à un stabilisateur de puissance, un dispositif de protection contre les surtensions ou un onduleur (UPS).
- Si de la fumée, un bruit anormal ou une odeur inhabituelle sont présents, éteignez immédiatement le projecteur et contactez votre revendeur ou ViewSonic®. Il est dangereux de continuer à utiliser le projecteur.
- Utilisez uniquement des fixations/accessoires spécifiés par le fabricant.
- Débranchez le cordon d'alimentation de la prise CA si le projecteur n'est pas utilisé pendant une longue période.
- Pour tout entretien, veuillez vous adresser à du personnel qualifié.



AVERTISSEMENT : Des radiations optiques potentiellement dangereuses sont émises par ce produit. Comme avec toutes les sources lumineuses, ne regardez pas fixement le faisceau, RG2 IEC 62471-5:2015

> Précautions de sécurité - Montage au plafond

Veuillez lire les **Précautions de sécurité** suivantes avant de commencer à utiliser le projecteur.

Si vous avez l'intention de monter le projecteur au plafond, il est vivement recommandé d'utiliser un kit de montage au plafond spécialement adapté au projecteur et de vous assurer qu'il est installé correctement et en toute sécurité.

Si vous utilisez un kit de montage au plafond non adapté au projecteur, il existe un risque de sécurité lié à une chute du projecteur due à une mauvaise fixation à cause de l'utilisation de vis de diamètre ou de longueur incorrects.

Vous pouvez acheter un kit de montage au plafond pour projecteur auprès du lieu d'achat de votre projecteur.

> Table des matières

Précautions relatives à la sécurité	3
Introduction	9
Caractéristiques.....	9
Contenu de la boîte	10
Présentation du produit	11
Projecteur - Commandes et fonctions	11
Couvercle du décalage de l'objectif	11
Couvercle du pavé.....	11
Ports de connexion.....	12
Télécommande.....	13
Télécommande.....	14
Télécommande - Plage du récepteur	15
Configuration initiale.....	16
Choix de l'emplacement - Orientation du projecteur	16
Dimensions de projection.....	17
Montage du projecteur	18
Branchements	19
Branchement sur l'alimentation.....	19
Application vRemote	20
Raccordement à des périphériques externes.....	21
Branchement HDMI.....	21
Branchement audio.....	22
Connexion USB et au réseau	23
Connexion RS-232	24
Options de connexion supplémentaires	25
Miroir d'écran sans fil.....	26
Contrôle vocal	27
Connexion à des réseaux.....	31
Connexion Wi-Fi	31
SSID personnalisé	33
Connexion LAN filaire.....	35

Utilisation du projecteur 36

Mise en marche du projecteur	36
Première activation	36
Preferred Language (Langue préférée)	36
Projection Orientation (Orientation du projecteur).....	37
Source Input (Source d'entrée)	38
Sélection d'une source d'entrée.....	39
Réglage de l'image projetée	40
Réglage de la hauteur du projecteur et de l'angle de projection.....	40
Réglage fin de la taille et de la netteté de l'image	40
Contrôle de l'image projetée	41
Arrêt du projecteur.....	42
Source d'entrée sélectionnée - Arborescence de l'affichage à l'écran (OSD)	43

Utilisation du projecteur 58

Home Screen (Écran Accueil).....	58
Home Screen (Écran Accueil) - Arborescence du menu à l'écran (OSD)	59
Utilisation des menus	64
Aptoide.....	64
Apps Center (Centre d'applications)	65
File Management (Gestion de fichiers)	67
Setting (Paramètre).....	71
Screen Mirroring (Mise en miroir de l'écran).....	93

Annexe.....	96
Spécifications.....	96
Chronogramme.....	98
Tableau des commandes IR.....	99
Tableau de commandes RS-232	100
Glossaire	110
Dépannage.....	113
Entretien.....	114
Précautions générales	114
Nettoyage de l'objectif.....	114
Nettoyage du boîtier	114
Rangement du projecteur	114
Voyants LED.....	115

Informations relatives à la réglementation et aux services 116

Informations de conformité	116
Déclaration de conformité FCC	116
Déclaration de la FCC relative à l'exposition aux radiations	117
Mention d'Avertissement IC	117
Mention du code du pays.....	117
Avis sur l'exposition aux radiations IC.....	118
Conformité à la CE pour les pays européens.....	118
Déclaration de conformité RoHS2.....	119
Restrictions indiennes sur les substances dangereuses.....	120
Mise au rebut en fin de vie du produit.....	120
Informations de copyright	121
Assistance client.....	122
Garantie limitée	123

> Introduction

Combinant une résolution 4K incroyable et une fonctionnalité de streaming intelligente, le ViewSonic® X100-4K est un projecteur pour chambre noire. Grâce au décalage de l'objectif H/V large, il s'installe très facilement à la maison. Il possède également de nombreux ports HDMI et une connectivité riche permettant aux utilisateurs de diffuser du contenu en streaming depuis leurs fournisseurs préférés.

Caractéristiques

- Le décalage de l'objectif central et de l'objectif large est excellent pour la projection des cinémas à domicile. Projetez un écran de 100" à partir de seulement 2,65 mètres.
- Système domotique compatible avec la technologie intelligente de contrôle LAN. Il est facile de contrôler votre équipement domotique intelligent.
- Déclenchement 12V, Mise au point motorisée et fonctions de miroir d'écran.
- Stockage interne de 16 Go (12 Go max. disponibles pour le stockage des utilisateurs).
- Plusieurs modes de couleur pour différents buts de projection.
- Menus OSD (Affichage à l'écran) multilingues.

Contenu de la boîte

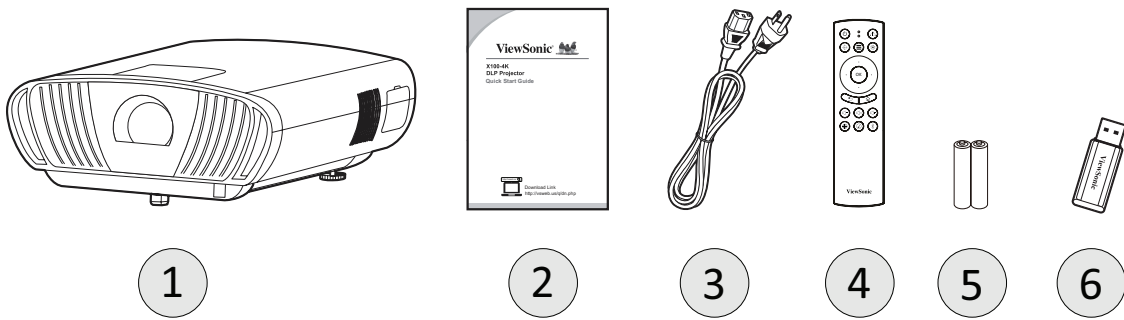

Élément	Description
[1]	Projecteur X100-4K
[2]	Guide de démarrage rapide
[3]	Cordon d'alimentation
[4]	Télécommande
[5]	Batteries
[6]	Dongle Wi-Fi

REMARQUE : Le cordon d'alimentation et la télécommande inclus dans votre emballage peut différer selon votre pays. Veuillez contacter votre revendeur régional pour plus d'informations.

Présentation du produit

Projecteur - Commandes et fonctions

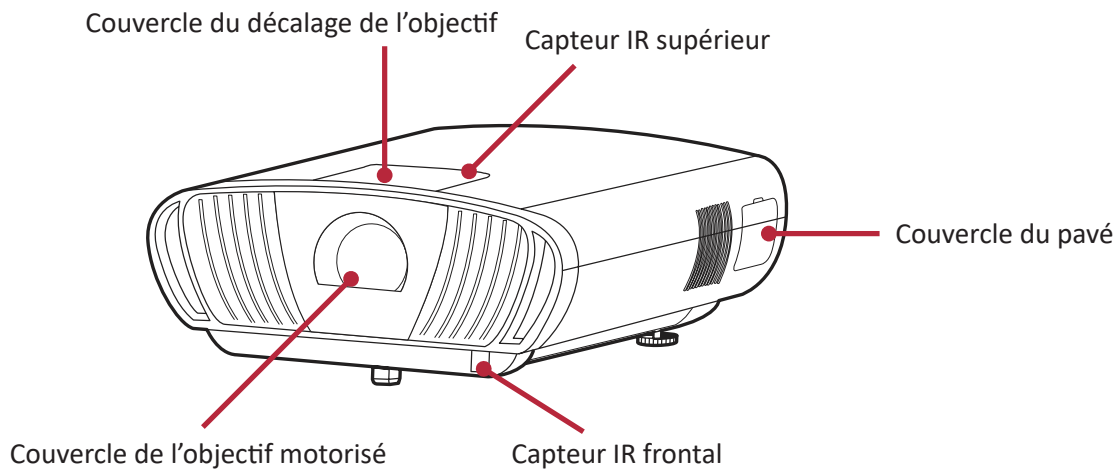

Couvercle du décalage de l'objectif

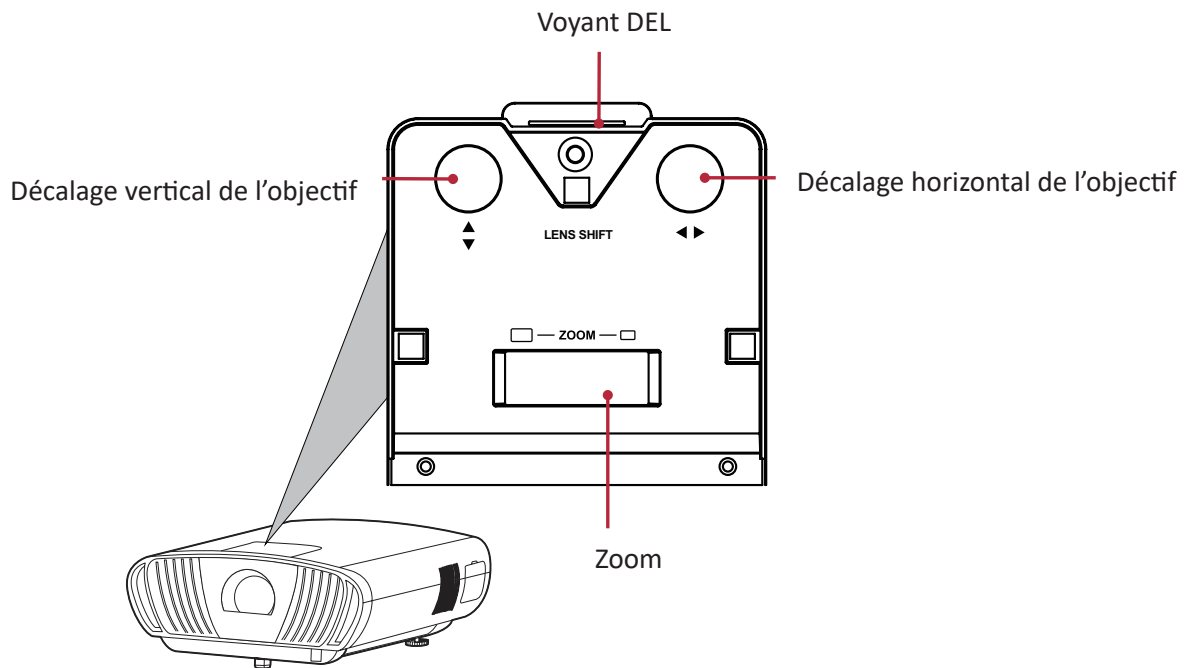

Couvercle du pavé

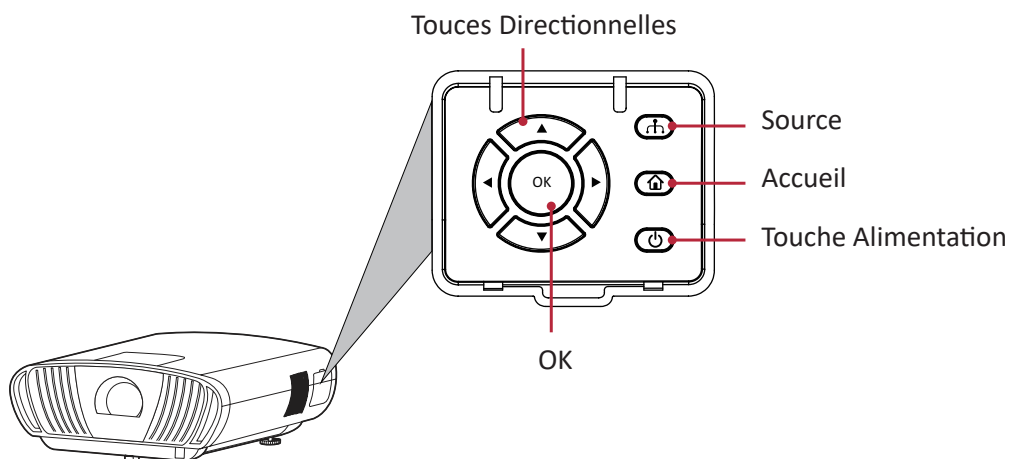

Ports de connexion

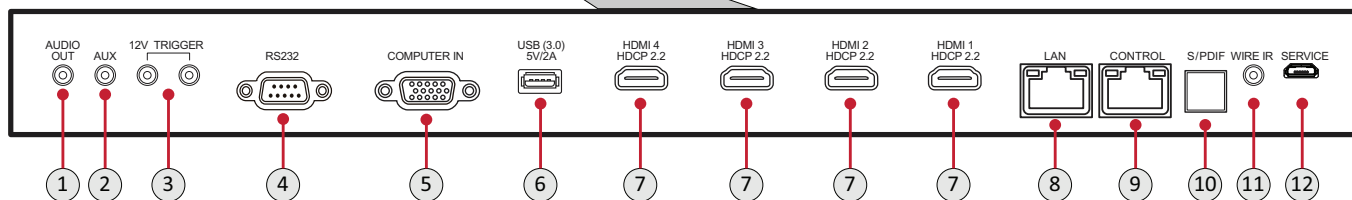
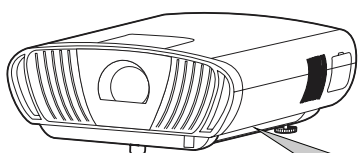

Port	Description
[1] SORTIE AUDIO (prise 3,5 mm)	Prise de sortie du signal audio
[2] AUX (prise jack 3,5 mm)	Prise d'entrée du signal audio
[3] Déclenchement 12V	Borne de sortie 12 V CC
[4] RS232	Port de contrôle RS-232
[5] ENTRÉE ORDINATEUR	Port d'entrée de signal VGA
[6] USB (sortie 5V/2A)	Port USB 3.0 Type A (Lecteur USB - FAT32)
[7] HDMI 1/2/3/4 ¹	Port HDMI ²
[8] LAN	Port LAN RJ45
[9] CONTRÔLE	Système domotique compatible
[10] S/PDIF	Prise de sortie du signal S/PDIF
[11] FIL IR	Port de connexion pour l'extension du capteur IR
[12] Service	Pour les mises à jour du firmware





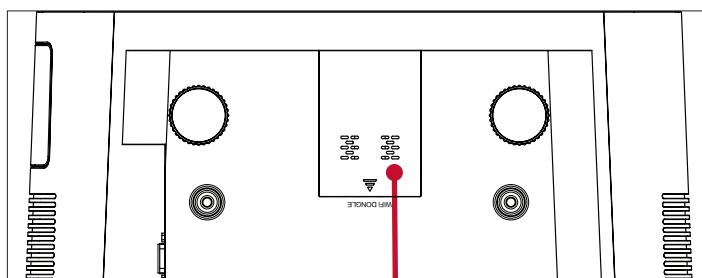









¹ Prend en charge HDCP 2.0/HDMI 2.2.

² Les utilisateurs d'iPhone/iPad devront acheter un adaptateur supplémentaire. Pour éviter des problèmes de compatibilité, veuillez utiliser les accessoires homologués Apple.



USB 2.0 pour dongle Wi-Fi





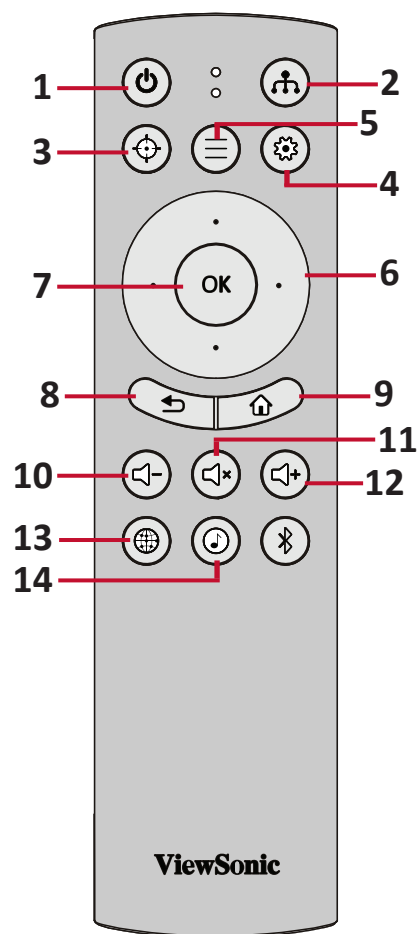



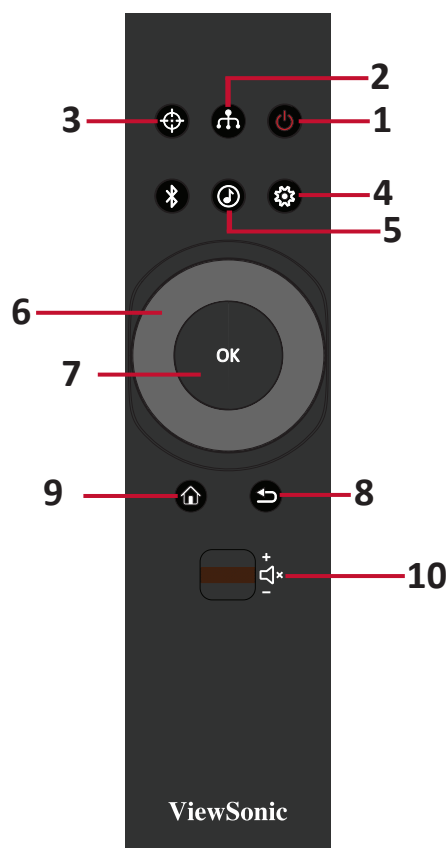

Télécommande

Bouton		Description
[1] Alimentation		Permet de mettre le projecteur sous ou hors tension
[2] Source		Affiche la barre de sélection de la source d'entrée.
[3] Mise au point		Ajuste manuellement l'image.
[4] Paramétrage		Affiche le menu Setting (Paramètre) .
[5] Menu de l'application		Affiche le menu de l'application.
[6] Haut/Bas/Gauche/Droite		Permet de naviguer et de sélectionner les éléments souhaités dans le menu et de faire des réglages.
[7] OK		Confirme la sélection.
[8] Retour		Retourne à l'écran précédent.
[9] Accueil		Accède à l'écran Home (Accueil) .
[10] Volume -		Diminue le niveau du volume.
[11] Muet		Muet/Rétablir le son.
[12] Volume +		Augmente le niveau du volume.
[13] Configuration réseau		Affiche les paramètres réseau.
[14] Mode audio		Affiche les paramètres du haut-parleur.



Télécommande



Bouton		Description
[1] Alimentation		Permet de mettre le projecteur sous ou hors tension
[2] Source		Affiche la barre de sélection de la source d'entrée.
[3] Mise au point		Ajuste manuellement l'image.
[4] Paramétrage		Affiche le menu Settings (Paramètres) .
[5] Mode audio		Affiche les paramètres du haut-parleur.
[6] Haut/Bas/Gauche/Droite		Permet de naviguer et de sélectionner les éléments souhaités dans le menu et de faire des réglages.
[6] Molette Gauche/Droite		
[7] OK		Confirme la sélection.
[8] Retour		Retourne à l'écran précédent.
[9] Accueil		Accède au menu Home (Accueil) .
[10] Contrôle du volume		Augmente/diminue le niveau du volume ou le coupe/l'active.

Télécommande - Plage du récepteur

Pour garantir le fonctionnement correct de la télécommande, suivez les étapes ci-dessous :

1. La télécommande doit être tenue à un angle de moins de 30° perpendiculairement au(x) capteur(s) de la télécommande IR du projecteur.
2. La distance entre la télécommande et le(s) capteur(s) ne doit pas dépasser 8 m (26 pi.)

REMARQUE : Consultez l'illustration pour connaître l'emplacement du/des capteur(s) de la télécommande infrarouge (IR).

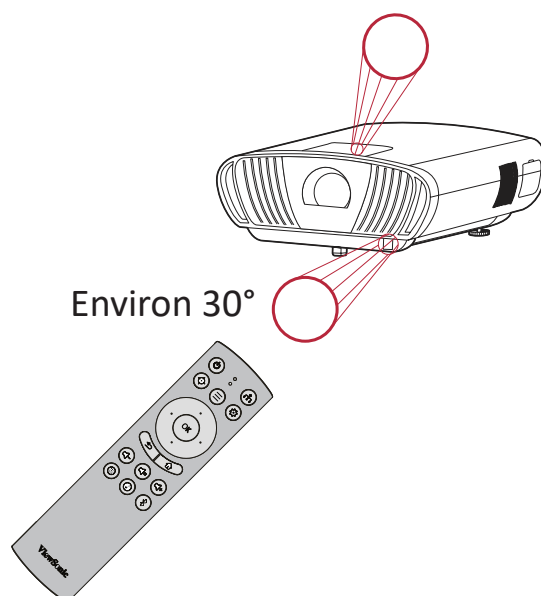

Télécommande - Remplacement des piles

1. Enlevez le couvercle des piles de la partie inférieure de la télécommande en appuyant sur la prise de doigt et en le faisant coulisser.
2. Enlevez les piles présentes (si nécessaire) et installez deux piles AAA.

REMARQUE : Respectez les polarités des piles telles qu'indiquées.

3. Remettez le couvercle des piles en l'alignant avec la base et en le poussant pour le remettre en place.

REMARQUE :

- Évitez de laisser la télécommande et les piles dans un environnement excessivement chaud ou humide.
- Remplacez uniquement par un type identique ou équivalent recommandé par le fabricant des piles.
- Si les piles sont vides ou si vous n'allez pas utiliser la télécommande pendant une durée prolongée, enlevez les piles pour éviter d'endommager la télécommande.
- Jetez les piles usagées conformément aux instructions du fabricant et aux réglementations environnementales locales pour votre région.

> Configuration initiale

Cette section fournit des instructions détaillées pour la configuration initiale de votre moniteur.

Choix de l'emplacement - Orientation du projecteur

Vos préférences personnelles et la disposition de la pièce décideront de l'emplacement d'installation. Tenez compte des points suivants :

- Taille et position de votre écran.
- Emplacement d'une prise électrique adaptée.
- Emplacement et distance entre le projecteur et les autres équipements.

Le projecteur est conçu pour être installé dans l'un des emplacements suivants :

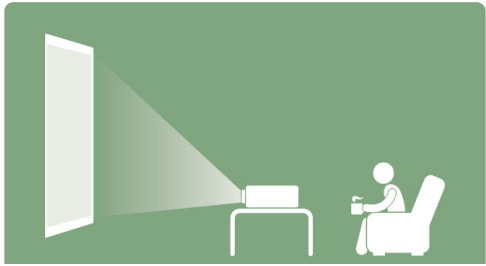
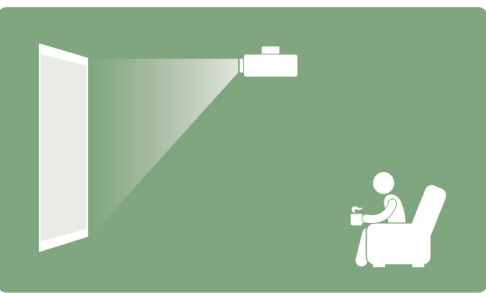
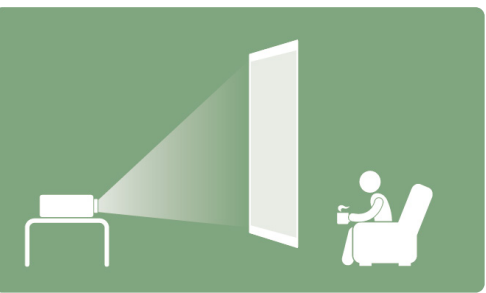
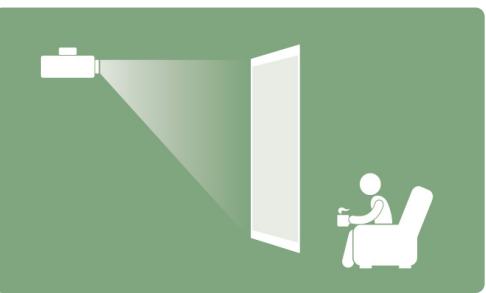
Emplacement	
<p>Sol avant</p> <p>Le projecteur est placé près du sol devant l'écran.</p>	
<p>Plafond avant</p> <p>Le projecteur est suspendu à l'envers au plafond devant l'écran.</p>	
<p>Sol arrière¹</p> <p>Le projecteur est placé près du sol derrière l'écran.</p>	
<p>Plafond arrière¹</p> <p>Le projecteur est suspendu à l'envers au plafond derrière l'écran.</p>	

¹ Un écran de rétroprojection spécial est requis.

Dimensions de projection

- Image 16:9 sur un écran 16:9

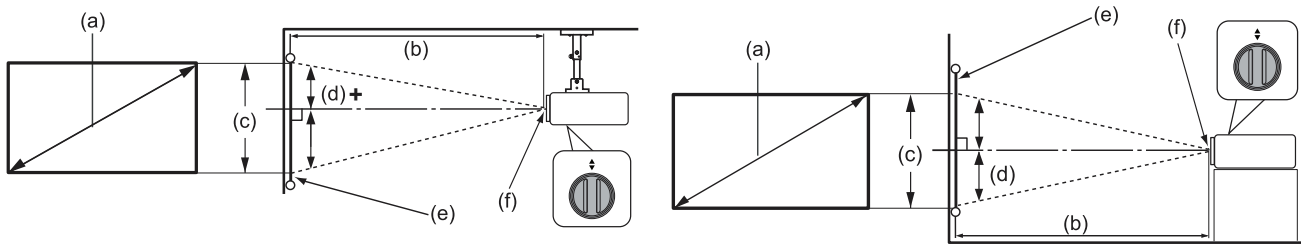

REMARQUE : (e) = Écran / (f) = Centre de l'objectif

Image 16:9 sur un écran 16:9

(a) Taille de l'écran		(b) Distance de projection				(c) Hauteur de l'image		(d) Décalage vertical	
		Minimum		Maximum				Maximum	
po.	cm	po.	cm	po.	cm	po.	cm	po.	cm
40	101,6	41,84	106,3	50,29	127,5	19,61	49,8	12,75	32,4
60	152,4	62,75	159,4	75,3	191,3	29,42	74,7	19,12	48,6
70	177,8	73,21	186	87,85	223,2	34,32	87,2	22,31	56,7
80	203,2	83,67	212,5	100,41	255	39,22	99,6	25,49	64,8
90	228,6	94,13	239,1	113	286,9	44,12	112,1	28,68	72,8
100	254	104,59	265,7	125,51	318,8	49,03	124,5	31,87	80,9
120	304,8	125,51	318,8	150,61	382,5	58,83	149,4	38,24	97,1
150	381	156,88	398,5	188,26	478,2	73,54	186,8	47,8	121,4
200	508	209,18	531,3	251,01	637,6	98,05	249,1	63,73	161,9

REMARQUE : Ces chiffres sont donnés uniquement à titre de référence. Rapportez-vous directement au projecteur pour les dimensions exactes.

Montage du projecteur

REMARQUE : Si vous achetez un support d'un fournisseur tiers, veuillez utiliser la taille de vis correcte. La taille de vis peut dépendre de l'épaisseur de la plaque de montage.

1. Pour l'installation la plus sûre possible, veuillez utiliser un support de montage mural ou au plafond ViewSonic®.
2. Assurez-vous que les vis utilisées pour fixer le support au projecteur respectent les spécifications suivantes :
 - Type de vis : M6 x 8
 - Longueur maximale de la vis : 8 mm

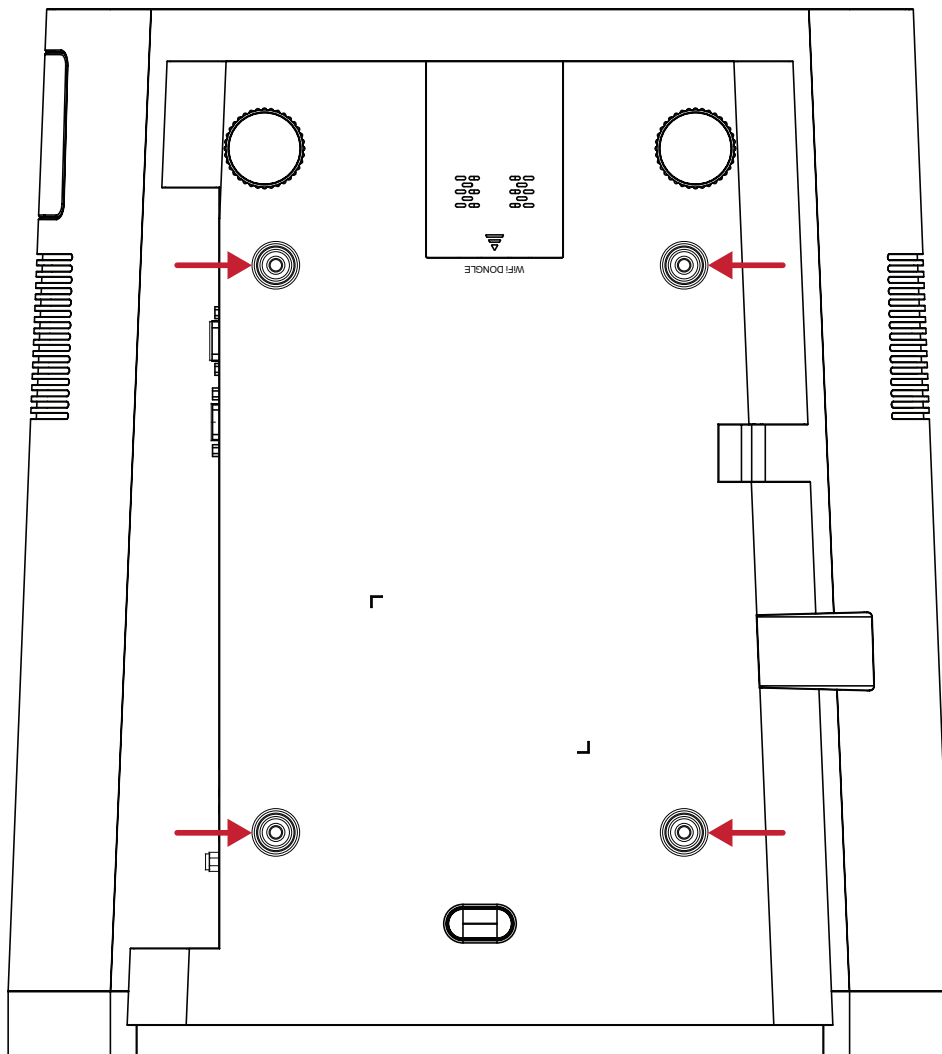

AVERTISSEMENT :

- Évitez d'installer le projecteur près d'une source chaude ou d'un climatiseur.
- Maintenez un écart d'au moins 10 cm (3,9 po.) entre le plafond et la partie inférieure du projecteur.

> Branchements

Cette section vous guide sur la façon de raccorder le projecteur avec d'autres équipements.

Branchement sur l'alimentation

1. Branchez le cordon d'alimentation à la prise ENTRÉE CA à l'arrière du projecteur.
2. Branchez le cordon d'alimentation sur une prise de courant.

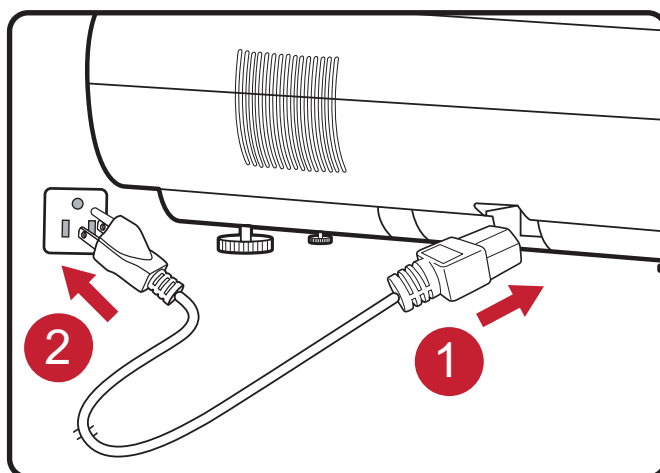

REMARQUE : Lors de l'installation du projecteur, intégrez un dispositif de déconnexion facilement accessible dans le câblage fixe ou branchez la fiche d'alimentation à une prise électrique facilement accessible à proximité de l'appareil. En cas de panne pendant l'utilisation du projecteur, utilisez le dispositif de déconnexion pour couper l'alimentation électrique ou débranchez la fiche d'alimentation.

Application vRemote

L'application vRemote permet à l'utilisateur de commander le projecteur via son appareil portable personnel. Les utilisateurs peuvent changer la source d'entrée et couper/activer le son ou mettre le projecteur sous tension/hors tension.



Pour utiliser l'application vRemote :

1. Téléchargez l'application depuis Google Play ou l'App Store Apple et installez-la sur votre appareil portable.
2. Activez, ouvrez et connectez-vous à l'application.
3. Appuyez sur l'icône « Add Device (Ajouter appareil) ».
4. Appuyez sur l'icône « Next (Suivant) ».
5. Utilisez la caméra pour numériser le code QR.
6. À présent, vous êtes prêt à contrôler le projecteur.

Raccordement à des périphériques externes

Branchement HDMI

Raccordez une extrémité d'un câble HDMI au port HDMI de votre appareil vidéo. Puis raccordez l'autre extrémité du câble au port **HDMI 1/2/3/4** (ils sont compatibles HDCP 2.0/HDMI 2.2) de votre projecteur.

REMARQUE : Les utilisateurs d'iPhone/iPad devront utiliser un adaptateur supplémentaire.

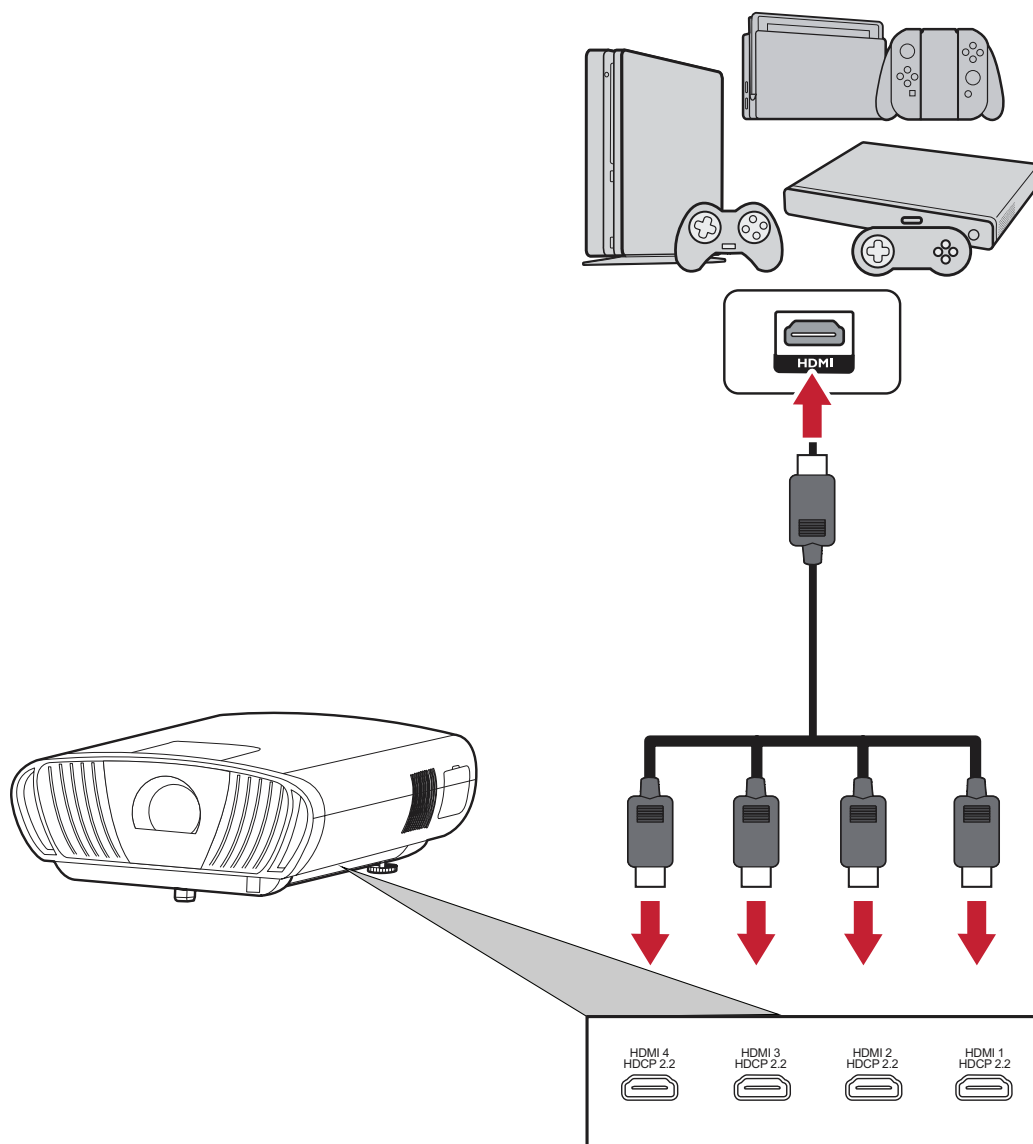

Branchement audio

Vous pouvez connecter divers appareils de diffusion sonore externes avec les ports **Audio Out (Sortie audio)**, **AUX (Entrée audio)**, et **S/PDIF**.

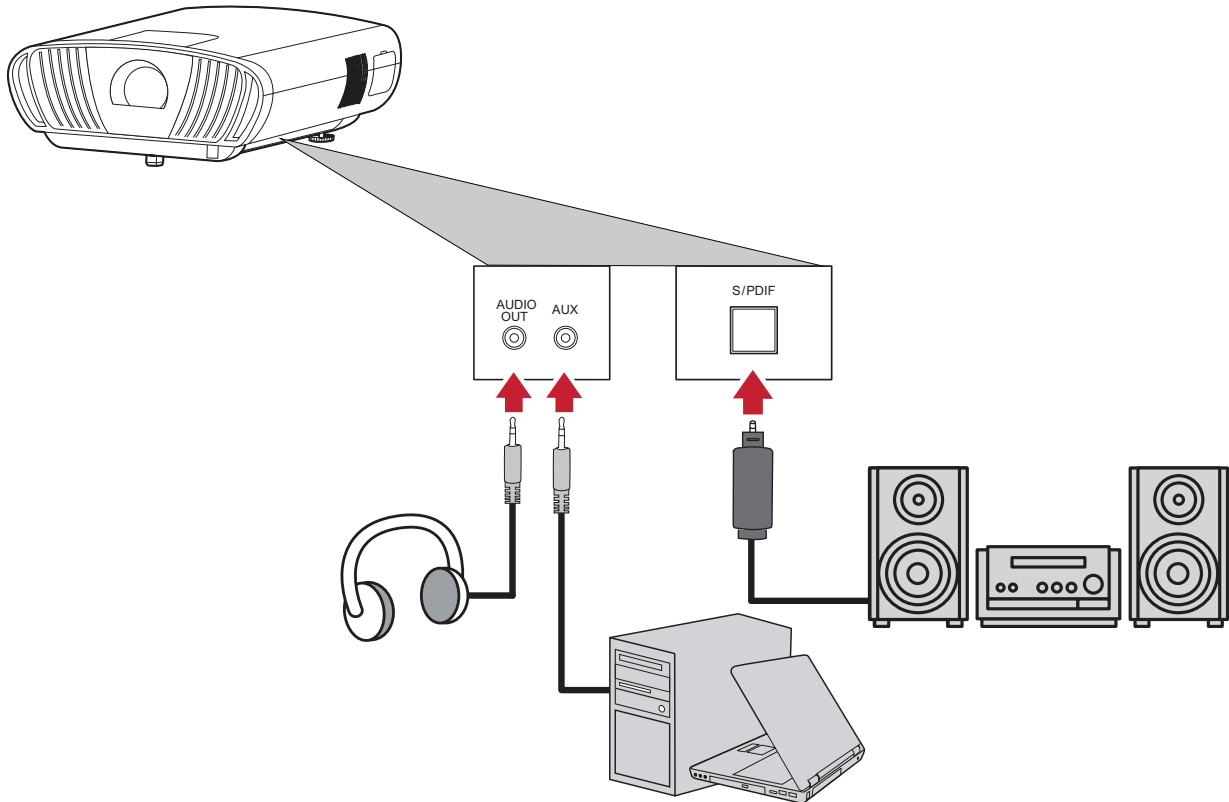

REMARQUE : **AUX** (Entrée audio) est disponible uniquement pour l'entrée VGA.

Connexion USB et au réseau

Comme n'importe quel PC, il est facile de connecter divers périphériques USB, dongles et dispositifs de réseau.

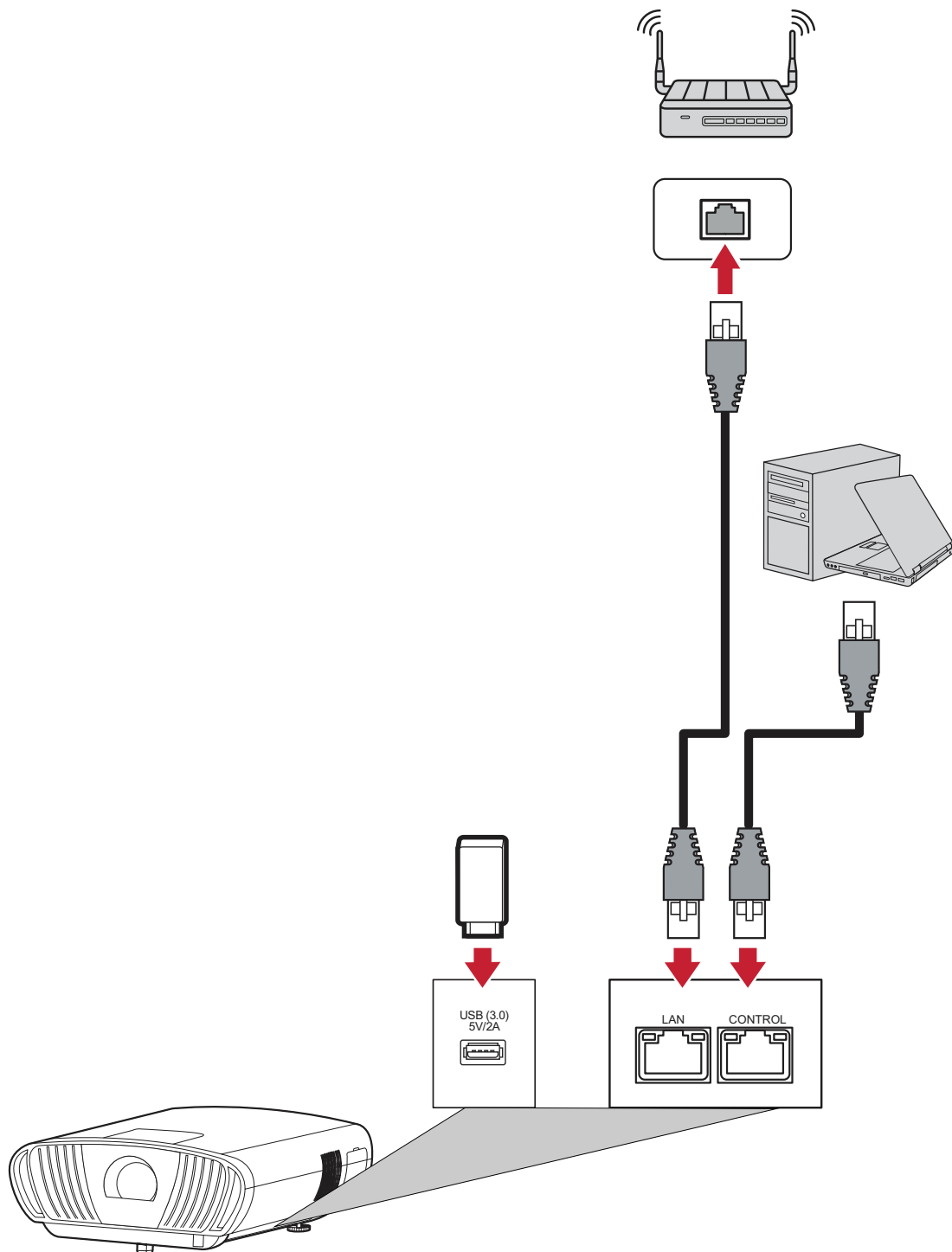

Connexion RS-232

Lorsque vous utilisez un câble série RS-232 pour connecter votre écran à un ordinateur externe, certaines fonctions peuvent être contrôlées à distance par le PC, y compris la mise sous tension / hors tension, le réglage du volume, la sélection de l'entrée, la luminosité, etc.

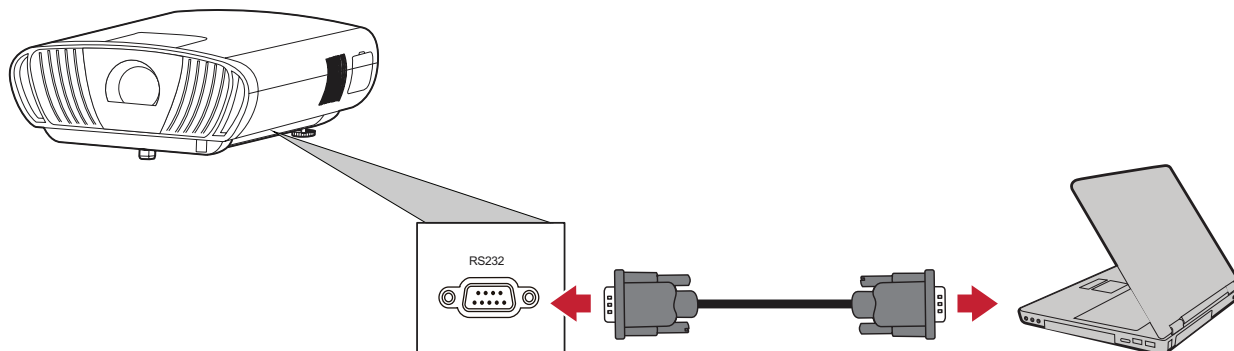

Options de connexion supplémentaires

Le X100-4K dispose également de plusieurs options de connexion supplémentaires et pratiques telles que : Déclencheur 12V pour les écrans et les rideaux, VGA pour la connexion à un ordinateur et Fil IR pour étendre la portée du récepteur IR.

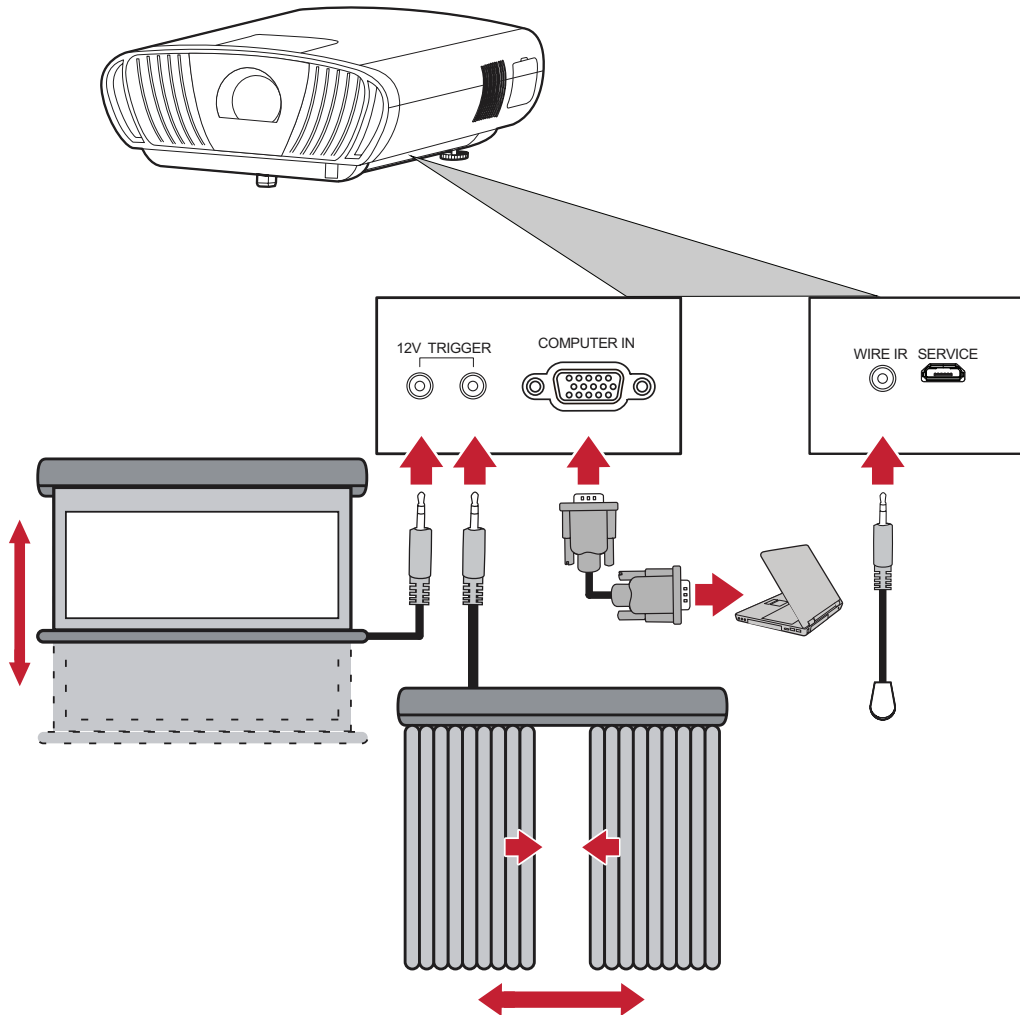

Miroir d'écran sans fil

La mise en miroir de l'écran fournit une connexion Wi-Fi 5 GHz permettant aux utilisateurs de mettre en miroir l'écran sur leur appareil personnel.

REMARQUE : Assurez-vous que votre appareil est connecté au même réseau que le projecteur.

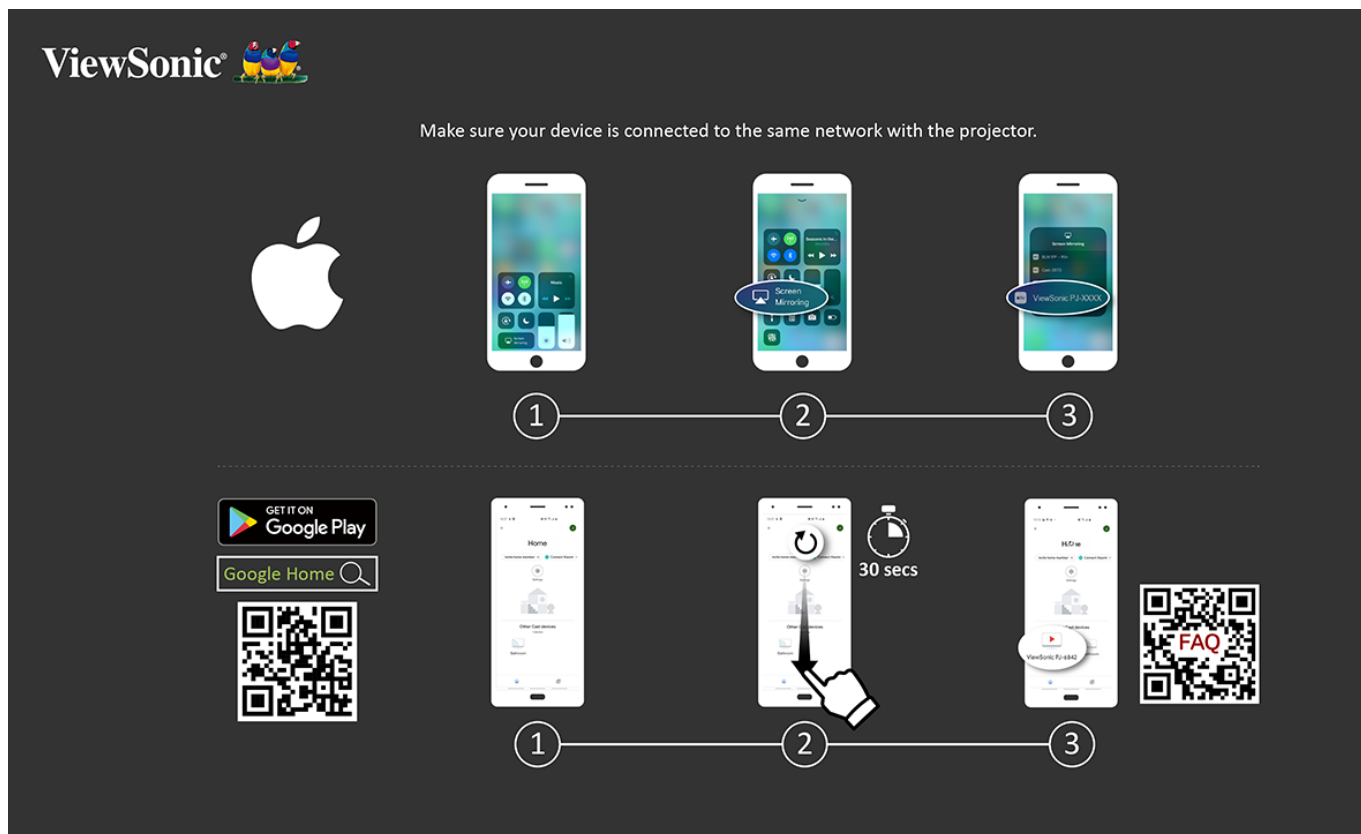

Sur iOS :

1. Accédez au menu déroulant de contrôle.
2. Sélectionnez l'icône « Screen Mirroring (Mise en miroir de l'écran) ».
3. Choisissez « ViewSonic PJ-XXXX ».

Sur Android :

1. Téléchargez et installez l'application « Google Home » et ouvrez-la.
2. Tirez pour actualiser l'application et attendez 30 secondes.
3. « ViewSonic PJ-XXXX » est à présent visible, sélectionnez-le.

REMARQUE : Certains appareils Android prennent en charge la diffusion directe « Casting ». Si c'est le cas de votre appareil, accédez à la fonction Casting et choisissez « ViewSonic PJ-XXX » dans la liste des appareils disponibles. Vous pouvez également numériser le code QR FAQ et suivre les étapes pour diffuser directement votre appareil Android.

Contrôle vocal

Le projecteur X100-4K dispose d'une technologie de contrôle vocal, facilitant le contrôle du projecteur. Le contrôle vocal permet à l'utilisateur de contrôler facilement le projecteur via Google Assistance ou Alexa.

Contrôle vocal Alexa

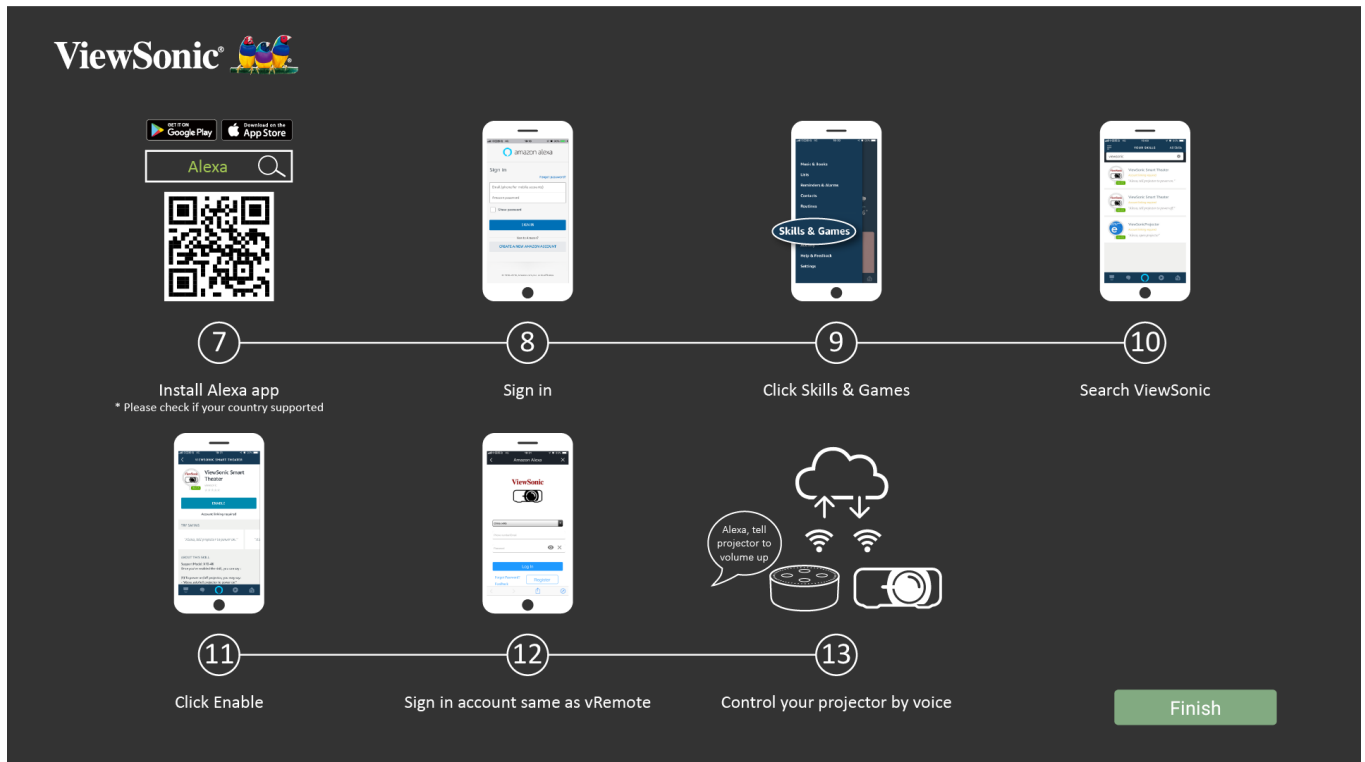

Pour activer le contrôle vocal Alexa :

1. Assurez-vous que l'application vRemote est installée et appairée. Veuillez consulter la page 20, **étapes 1-6**.

Après avoir installé et appairé l'application vRemote :

7. Téléchargez l'application Alexa depuis Google Play ou l'App Store Apple et installez-la sur votre appareil portable.

8. Activez, ouvrez et connectez-vous à l'application.

9. Sélectionnez « Skills & Games (Connaissances et jeux) » dans la barre en haut à gauche.

10. Recherchez « ViewSonic » dans « All Skills (Toutes les connaissances) ».

REMARQUE : Deux connaissances sont disponibles, « ViewSonic Smart Theater » et « ViewSonic Advanced Smart Theater ».

11. Appuyez sur l'icône « Enable (Activer) ».

12. Connectez-vous avec votre compte vRemote.

13. À présent, vous pouvez contrôler votre projecteur avec votre voix.

Commandes du contrôle vocal Alexa

ViewSonic Smart Theater

REMARQUE : Le nom par défaut de [Appareil] est [Mon appareil12345].
Cependant, veuillez noter que « 12345 » est l'identifiant de l'appareil et chaque appareil est différent.

Commande	Description
« Alexa, allume [Appareil]. »	Mise sous tension de l'appareil
« Alexa, éteins [Appareil]. »	Mise hors tension de l'appareil
« Alexa, règle le volume de [Appareil] sur [0~50]. »	Réglage du niveau du volume
« Alexa, coupe le son de [Appareil]. »	Couper le volume
« Alexa, active le son de [Appareil]. »	Activer le volume
« Alexa, change [Appareil] sur l'entrée HDMI [1/2/3/4]. »	Changer la source d'entrée HDMI
« Alexa, règle [Appareil] sur l'entrée HDMI [1/2/3/4]. »	Définir la source d'entrée HDMI
« Alexa, règle [Appareil] sur l'entrée Ordinateur. »	Changer l'appareil sur l'entrée Ordinateur
« Alexa, passe [Appareil] sur Page d'accueil. »	Accès à l'écran d'accueil

ViewSonic Advanced Smart Theater

Commande	Description
« Alexa, Demande/Dis à ViewSonic de mettre sous tension. »	Mise sous tension de l'appareil
« Alexa, Demande/Dis à ViewSonic de mettre hors tension. »	Mise hors tension de l'appareil
« Alexa, Demande/Dis à ViewSonic d'augmenter le volume. »	Augmentation du niveau du volume
« Alexa, Demande/Dis à ViewSonic de diminuer le volume. »	Diminution du niveau du volume
« Alexa, Demande/Dis à ViewSonic de régler le volume sur 0~50. »	Réglage du niveau du volume
« Alexa, Demande/Dis à ViewSonic de couper le son. »	Couper le volume
« Alexa, Demande/Dis à ViewSonic d'activer le son. »	Activer le volume
« Alexa, Demande/Dis à ViewSonic de passer sur HDMI 1. »	Définir la source d'entrée HDMI
« Alexa, Demande/Dis à ViewSonic de passer sur HDMI 2. »	Définir la source d'entrée HDMI
« Alexa, Demande/Dis à ViewSonic de passer sur HDMI 3. »	Définir la source d'entrée HDMI
« Alexa, Demande/Dis à ViewSonic de passer sur HDMI 4. »	Définir la source d'entrée HDMI
« Alexa, Demande/Dis à ViewSonic d'accéder à Accueil. »	Accès à l'écran d'accueil
« Alexa, Demande/Dis à ViewSonic de passer sur Ordinateur. »	Changer l'appareil sur l'entrée Ordinateur

REMARQUE : ViewSonic Advanced Smart Theater est recommandé car plus de commandes sont disponibles.

Contrôle vocal de l'Assistant Google

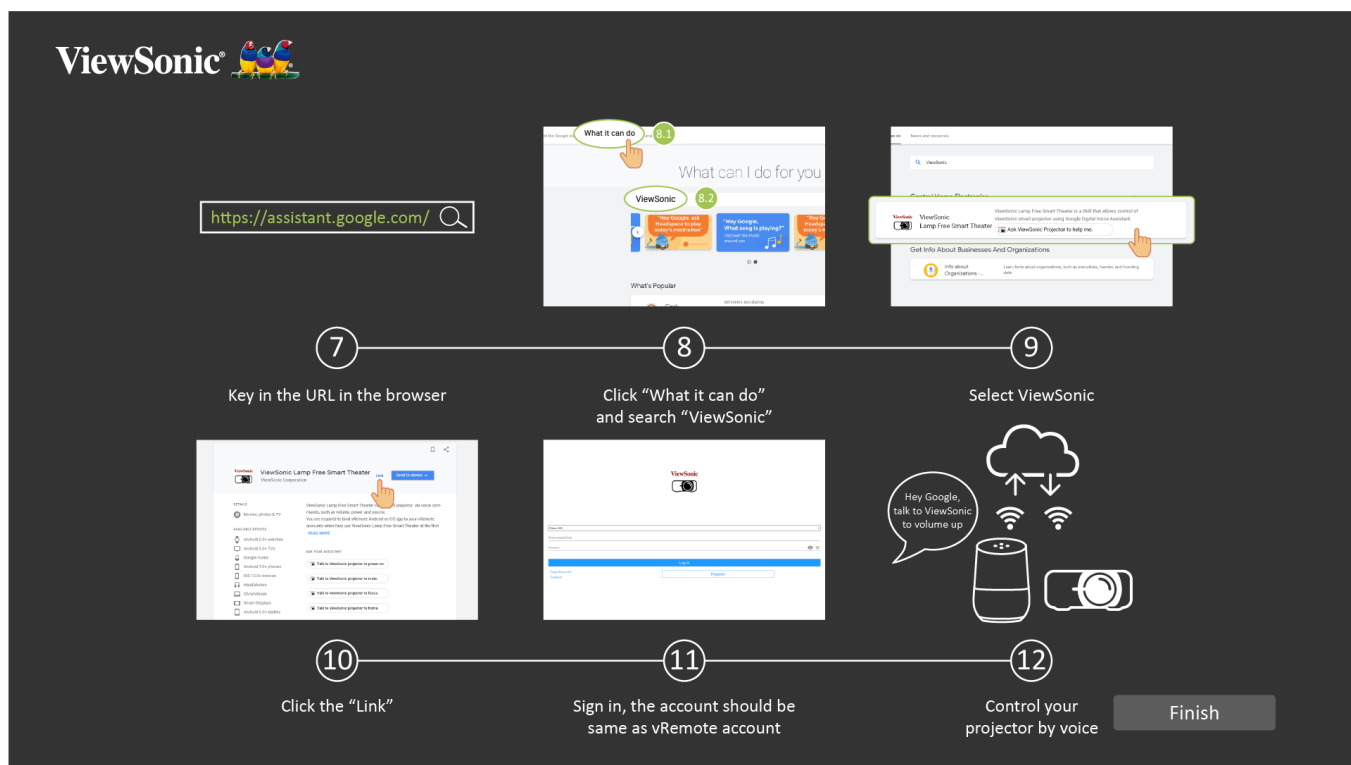

Pour activer le contrôle vocal de l'Assistant Google :

1. Assurez-vous que l'application vRemote est installée et appairée. Veuillez consulter la page 20, **étapes 1-6**.

Après avoir installé et appairé l'application vRemote :

7. Ouvrez votre navigateur Web et accédez à :<https://assistant.google.com>.

8. Cliquez sur « What it can do (Que peut-il faire) » et recherchez « ViewSonic ».

9. Sélectionnez « ViewSonic Lamp Free Smart Theater ».

10. Cliquez sur « Link (Lien) ».

11. Connectez-vous avec votre compte vRemote.

12. À présent, vous pouvez contrôler votre projecteur avec votre voix.

Commandes du contrôle vocal de l'Assistant Google

Commande	Description
« OK Google, dis à ViewSonic de mettre sous tension. »	Mise sous tension de l'appareil
« OK Google, dis à ViewSonic de mettre hors tension. »	Mise hors tension de l'appareil
« OK Google, dis à ViewSonic d'augmenter le volume. »	Augmentation du niveau du volume
« OK Google, dis à ViewSonic de diminuer le volume. »	Diminution du niveau du volume
« OK Google, dis à ViewSonic de régler le volume sur [0~50]. »	Réglage du niveau du volume
« OK Google, dis à ViewSonic de couper le son. »	Couper le volume
« OK Google, dis à ViewSonic d'activer le son. »	Activer le volume
« OK Google, dis à ViewSonic de passer l'entrée sur [HDMI1/2/3/4]. »	Définir la source d'entrée HDMI
« OK Google, dis à ViewSonic de passer l'entrée sur Ordinateur. »	Définir la source d'entrée Ordinateur
« OK Google, dis à ViewSonic d'accéder à Accueil. »	Accès à l'écran d'accueil

Connexion à des réseaux

Connexion Wi-Fi

Un dongle Wi-Fi est un accessoire optionnel pour le X100-4K. Vous pouvez suivre les étapes suivantes pour établir la connexion.

Pour vous connecter à un réseau Wi-Fi :

1. Insérez le dongle Wi-Fi dans le port Dongle Wi-Fi du projecteur.
2. Allez dans : **Home (Accueil) > Settings (Paramètres) > Network Settings (Paramètres de réseau) > Wi-Fi**
3. Appuyez sur **Gauche** ou **Droite** sur la télécommande pour sélectionner **On (Activé)**.



4. Les réseaux Wi-Fi disponibles sont alors affichés. Sélectionnez l'un des réseaux Wi-Fi disponibles.



5. Si vous vous connectez à un réseau Wi-Fi sécurisé, vous devez saisir le mot de passe lorsque vous y êtes invité.



SSID personnalisé

1. Assurez-vous que le dongle Wi-Fi est branché dans le port Dongle Wi-Fi du projecteur.
2. Allez dans : **Home (Accueil) > Settings (Paramètres) > Network Settings (Paramètres de réseau) > Wi-Fi**
3. Appuyez sur **Gauche** ou **Droite** sur la télécommande pour sélectionner **On (Activé)**.
4. Dans la liste des réseaux Wi-Fi disponibles, sélectionnez **Others (Autres)** et appuyez sur **OK** sur la télécommande.



5. Saisissez le SSID et sélectionnez le niveau de sécurité.



6. Saisissez le mot de passe lorsque vous y êtes invité.

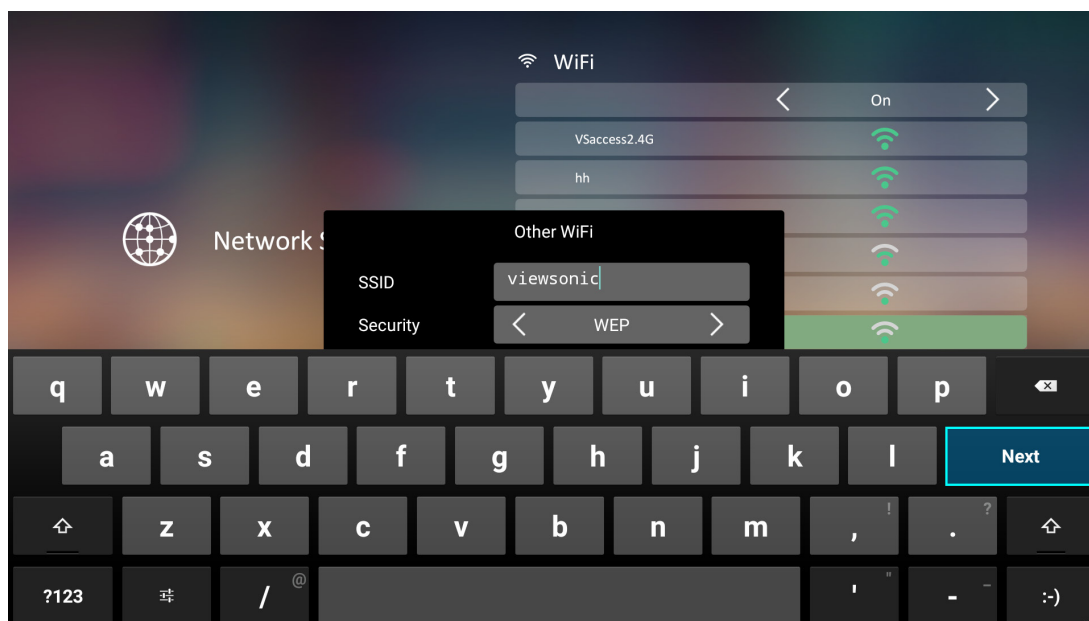

Connexion LAN filaire

Vous pouvez vous connecter facilement à des réseaux Internet filaires et personnaliser la connexion.

1. Branchez le câble RJ45 dans le port **LAN** du projecteur, puis assurez-vous que l'autre extrémité est branchée dans votre source Internet filaire.
2. Allez dans : **Home (Accueil) > Settings (Paramètres) > Network Settings (Paramètres de réseau) > Wired LAN Control (Contrôle LAN filaire)**.



3. Vous pouvez configurer l'adresse IP automatiquement ou manuellement. Choisir **Manual (Manuel)** permet d'accéder à **IP Address (Adresse IP)**, **Subnet Mask (Masque de sous-réseau)**, **Default Gateway (Passerelle par défaut)** et **DNS Server (Serveur DNS)**.

REMARQUE : Il est recommandé de laisser le système configurer les paramètres réseau automatiquement en choisissant **Automatic (Automatique)** pour **Configure IP (Configurer IP)**.

> Utilisation du projecteur

Mise en marche du projecteur

1. Assurez-vous que le cordon d'alimentation du projecteur est correctement branché à une prise électrique.
2. Appuyez sur le bouton **Alimentation** pour allumer le projecteur.

REMARQUE : La LED Status (Statut) est bleue pendant le démarrage.

Première activation

Si le projecteur est activé pour la première fois, vous devez sélectionner votre langue préférée, l'orientation de projection, les paramètres réseau et l'entrée source. Suivez les instructions à l'écran en utilisant les boutons **OK** et **Haut/Bas/Gauche/Droite** sur la télécommande. L'apparition de l'écran Fin indique que le projecteur est prêt à être utilisé.

Preferred Language (Langue préférée)

Sélectionnez la langue souhaitée et appuyez sur **OK** pour confirmer la sélection.



Projection Orientation (Orientation du projecteur)

Sélectionnez l'orientation de projection préférée et appuyez sur **OK** pour confirmer la sélection. Pour plus d'informations, consultez la page 16.



Source Input (Source d'entrée)

Accédez rapidement au menu **Source Input (Source d'entrée)** en appuyant sur le bouton **Bas** de la télécommande une fois dans l'**écran d'accueil**. Vous pouvez également appuyer sur le bouton **Source** de la télécommande. Pour plus d'informations, consultez la page 39.



Sélection d'une source d'entrée

Vous pouvez connecter le projecteur à plusieurs appareils en même temps. Il ne peut toutefois afficher qu'un plein écran à la fois.

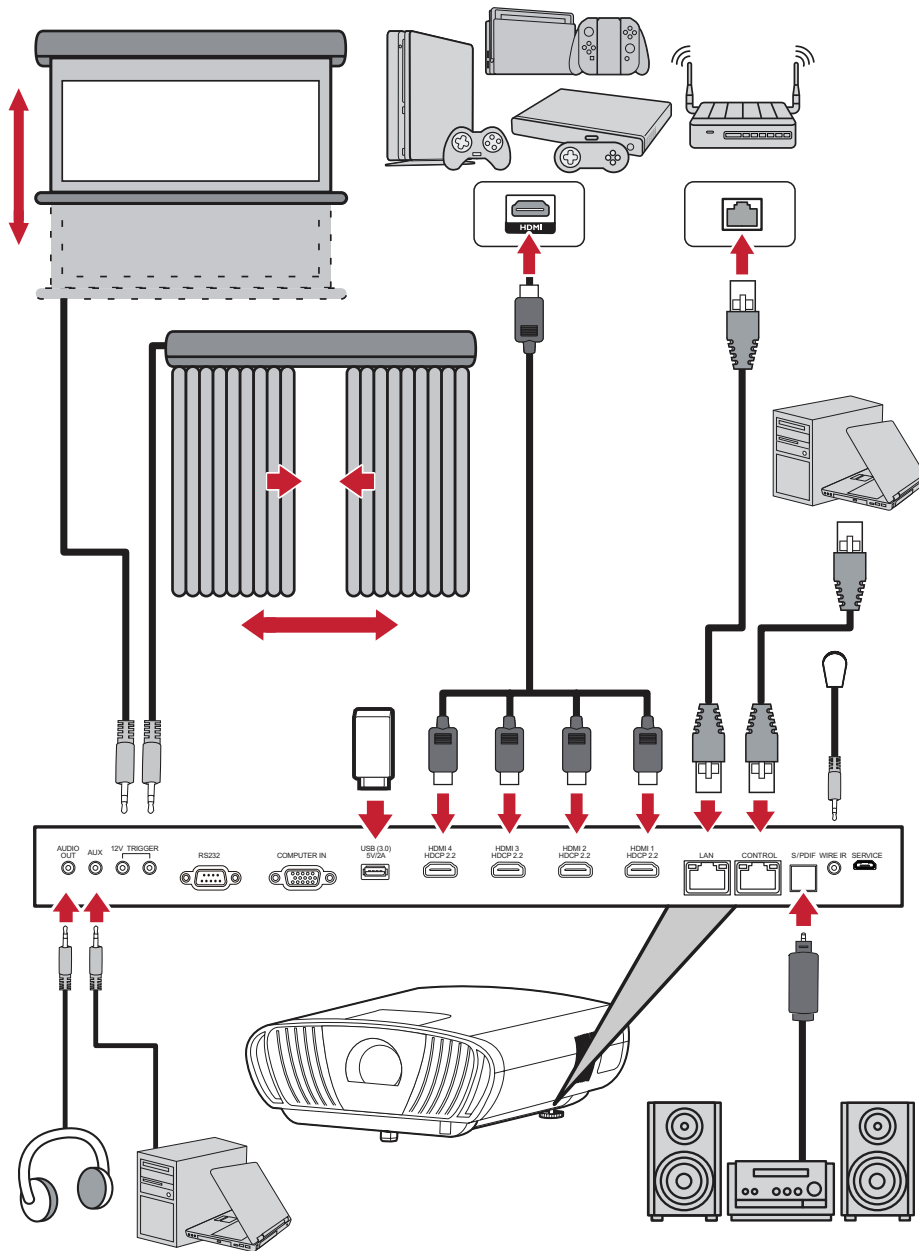

Le projecteur recherche automatiquement des sources d'entrée. Si plusieurs sources sont connectées, appuyez sur le bouton **Source** de la télécommande pour sélectionner l'entrée souhaitée ou appuyez sur le bouton **Bas** une fois dans l'**écran d'accueil** jusqu'à ce que la liste des sources s'affiche.

REMARQUE : Assurez-vous que les sources connectées sont également allumées.

Réglage de l'image projetée

Réglage de la hauteur du projecteur et de l'angle de projection

Le projecteur est équipé de (2) pieds de réglage. En ajustant les pieds, il est possible de modifier la hauteur du projecteur et l'angle de projection verticale.

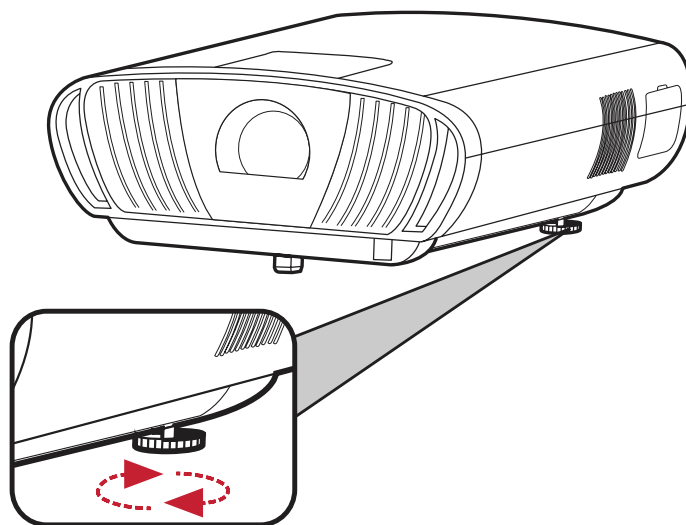

Réglage fin de la taille et de la netteté de l'image

Pour ajuster l'image projetée à la taille désirée, tournez la **Molette de Zoom**.

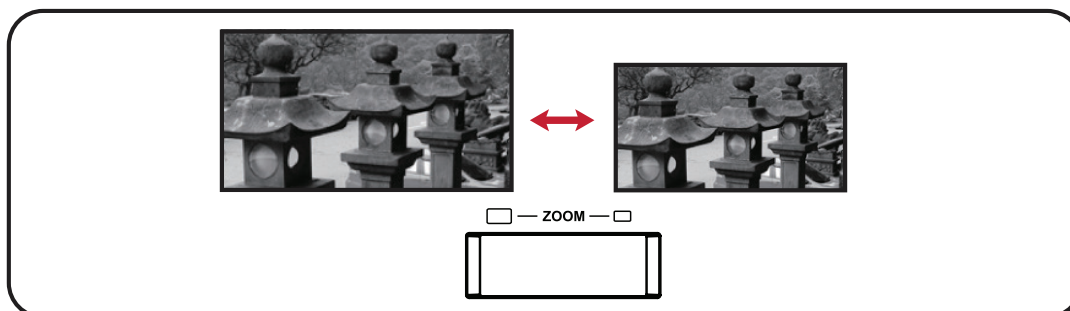

Vous pouvez également améliorer la clarté de l'image en appuyant sur le bouton **Mise au point**, puis en utilisant les boutons gauche et droit de la télécommande.

Contrôle de l'image projetée

En utilisant les boutons de réglage **Décalage de l'objectif**, vous pouvez ajuster le décalage vertical de l'objectif par +65% ou le décalage horizontal de l'objectif par +/- 25% ; cela est pratique car il n'est pas nécessaire de déplacer physiquement ou de toucher le projecteur. Cette méthode est particulièrement utile lorsque le projecteur est monté au plafond.

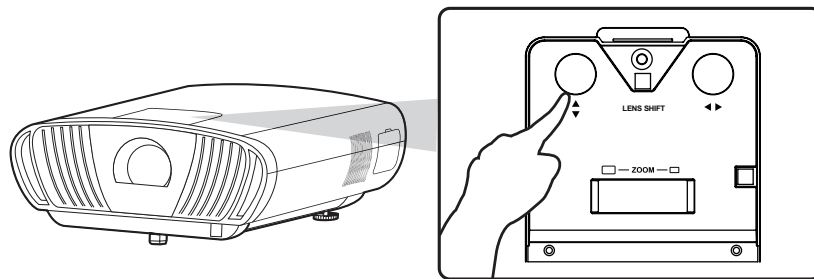
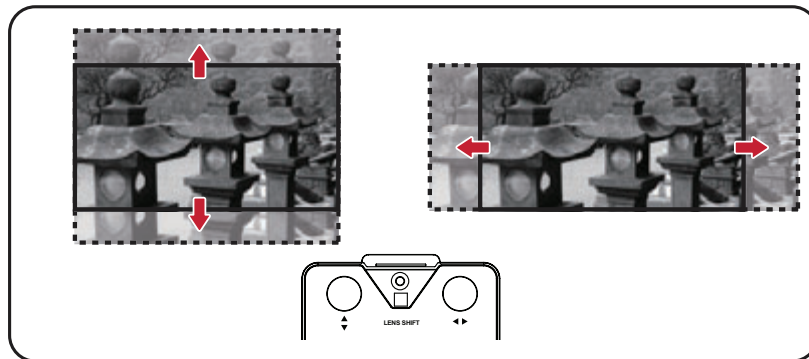

AVERTISSEMENT : Arrêtez de tourner le bouton de réglage du décalage de l'objectif lorsque vous entendez un clic. Vous pourriez causer des dommages si vous continuez à le tourner. Appuyez sur le bouton de réglage du décalage de l'objectif pour retourner en arrière.

Guide de décalage de l'objectif

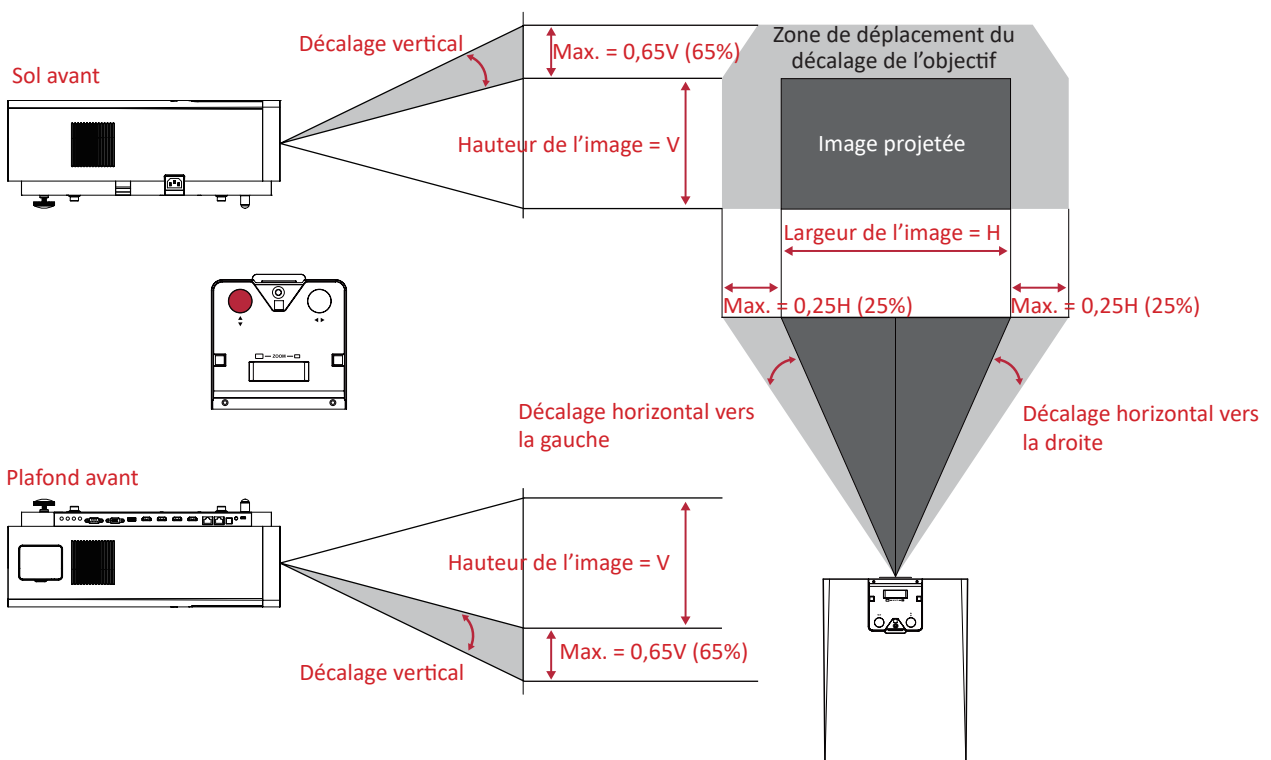

Arrêt du projecteur

1. Appuyez sur le bouton **Alimentation** du projecteur ou de la télécommande et le message suivant apparaît :

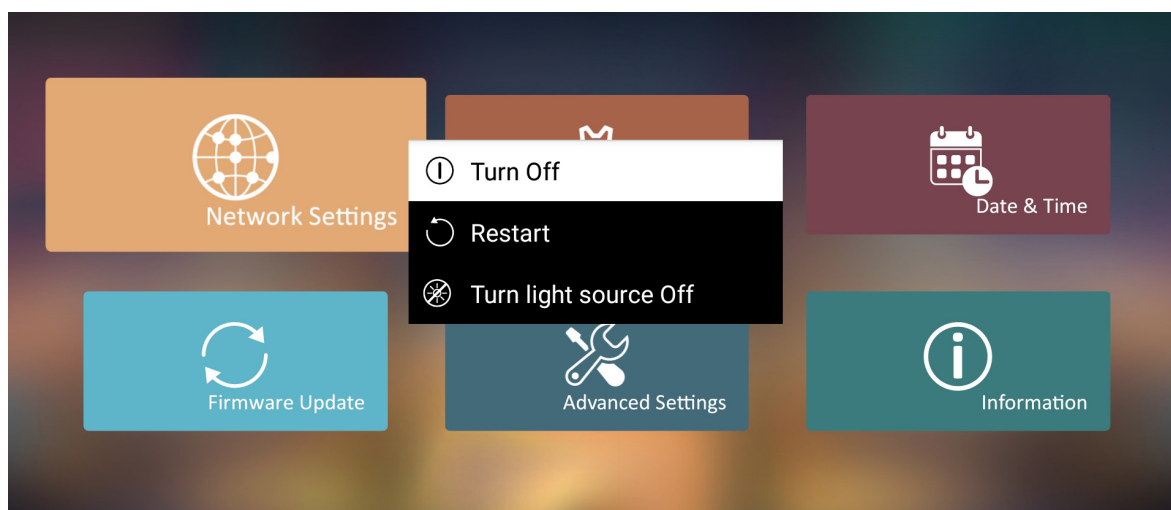

2. Appuyez sur les boutons **Haut/Bas** sur la télécommande pour sélectionner **Turn Off (Éteindre)** et appuyez sur **OK** sur la télécommande.
3. La LED Status (Statut) devient rouge fixe une fois éteint.

REMARQUE : En appuyant sur **Alimentation** sur la télécommande, vous pouvez choisir parmi trois options : Turn Off (Éteindre), Restart (Redémarrer) et Turn light source Off (Désactiver la source lumineuse).

Source d'entrée sélectionnée - Arborescence de l'affichage à l'écran (OSD)

Une fois votre source d'entrée sélectionnée, vous pouvez régler les menus **Image Setting (Paramètres d'image)** et **Advanced (Avancée)**.

Menu principal	Sous-menu	Option de menu		
Image Setting (Paramètre d'image)	Color Mode (Mode couleurs)	Brightest (Intensité élevée)		
		TV		
		Movie (Film)		
		Gaming (Jeux)		
		User 1 (Utilisateur 1)		
		User 2 (Utilisateur 2)		
		ISF Day (Jour ISF)		
		ISF Night (Nuit ISF)		
	Brightness (Luminosité)	(-/+ , 0~100)		
	Contrast (Contraste)	(-/+ , -50~50)		
	Color Temp (Température de couleur)	6 500K		
		7 500K		
		9 300K		
		User (Utilisateur)	Red Gain (Gain rouge)	(-/+ , 0~199)
			Green Gain (Gain vert)	(-/+ , 0~199)
			Blue Gain (Gain bleu)	(-/+ , 0~199)
			Red Offset (Décalage rouge)	(-/+ , 0~199)
			Green Offset (Décalage vert)	(-/+ , 0~199)
			Blue Offset (Décalage bleu)	(-/+ , 0~199)
	Tint (Teinte)	(-/+ , -99~99)		
	Saturation	(-/+ , 0~199)		
	Sharpness (Netteté)	(-/+ , 0~31)		
	Gamma	1.8		
		2.0		
		2.2		
		2.35		
		2.5		
sRGB				
Cubic (Cubique)				

Menu principal	Sous-menu	Option de menu		
Image Setting (Paramètre d'image)	Color Management (Gestion des couleurs)	Primary Color (Couleur primaire)	Red (Rouge)	
			Green (Vert)	
			Blue (Bleu)	
			Cyan	
			Magenta	
			Yellow (Jaune)	
		Hue (Teinte)	(-/+ , -99~99)	
		Saturation	(-/+ , 0~199)	
		Gain	(-/+ , 0~195)	
	Phase			
	Vertical Position (Position verticale)			
	Horizontal Position (Position horizontale)			
	ISF Setting (Paramètre ISF)	Off (Désactiver)		
		On (Activer)		
	ISF Mode (Mode ISF)	Enable (Activer)		
		Disable (Désactiver)		
	Light Source Level (Niveau de la source lumineuse)	Full (Plein)		
		Eco (Mode eco)		
		Dynamic Black 1 (Noir dynamique 1)		
		Dynamic Black 2 (Noir dynamique 2)		
Reset ISF Current Color Calibration (Réinitialisation du calibrage des couleurs actuelles ISF)	OK			
	Cancel (Annuler)			
Test Pattern (Motif de Test)	OK			
Reset Current Color Settings (Réinitialiser les paramètres de couleur actuels)	OK			
	Cancel (Annuler)			

Menu principal	Sous-menu	Option de menu
Advanced (Avancée)	Aspect Ratio (Rapport D'Aspect)	Auto
		4:3
		16:9
		16:10
		2,35:1
		Anamorphic (Anamorphique)
		Native (Natif)
	HDR	Auto
		SDR
	EOTF	Low (Basse)
		Mid (Moyenne)
		High (Elevée)
	Frame Interpolation (Interpolation de trame)	Low (Basse)
		Mid (Moyenne)
		High (Elevée)
		Off (Désactiver)

Menu principal	Sous-menu	Option de menu		
Advanced (Avancée)	HDMI Range (Plage HDMI)	Auto		
		Full (Plein)		
		Limited (Limité)		
	3D Settings (Réglages 3D)	3D Sync (Sync 3D)	Auto	
			Off (Désactiver)	
		Inverser sync 3D	Disable (Désactiver)	
			Invert (Inverser)	
	harman/kardon	Audio Mode (Mode Audio)	Movie (Film)	
			Music (Musique)	
			User (Utilisateur)	
		100Hz		
		500Hz		
		1 500Hz		
		5 000Hz		
		10 000Hz		
		Audio Volume (Volume audio)	(-/+ , 0~50)	
		Mute (Muet)	Off (Désactiver)	
			On (Activer)	
		S/PDIF	Off (Désactiver)	
			On (Activer)	
Information (Informations)	Source			
	Resolution (Résolution)			
	3D Format (Format 3D)			
	HDR			

Menu Image Setting (Paramètres d'image)

Pour accéder au menu **Image Setting (Paramètres d'image)** :

1. Appuyez sur **Setting (Paramètre)** sur la télécommande.

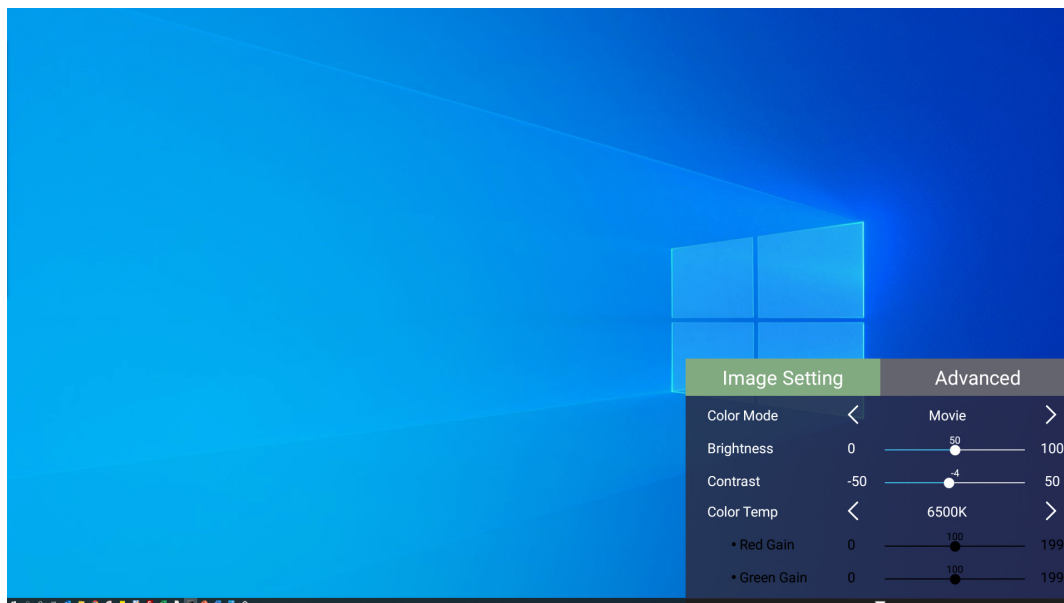

2. Utilisez les boutons **Haut/Bas** pour sélectionner un menu.

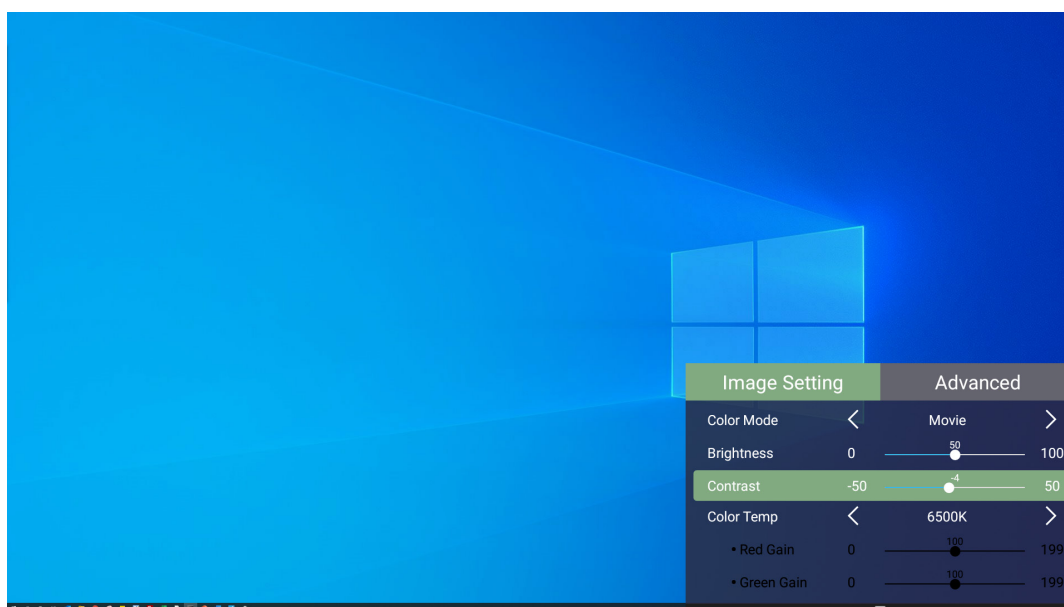

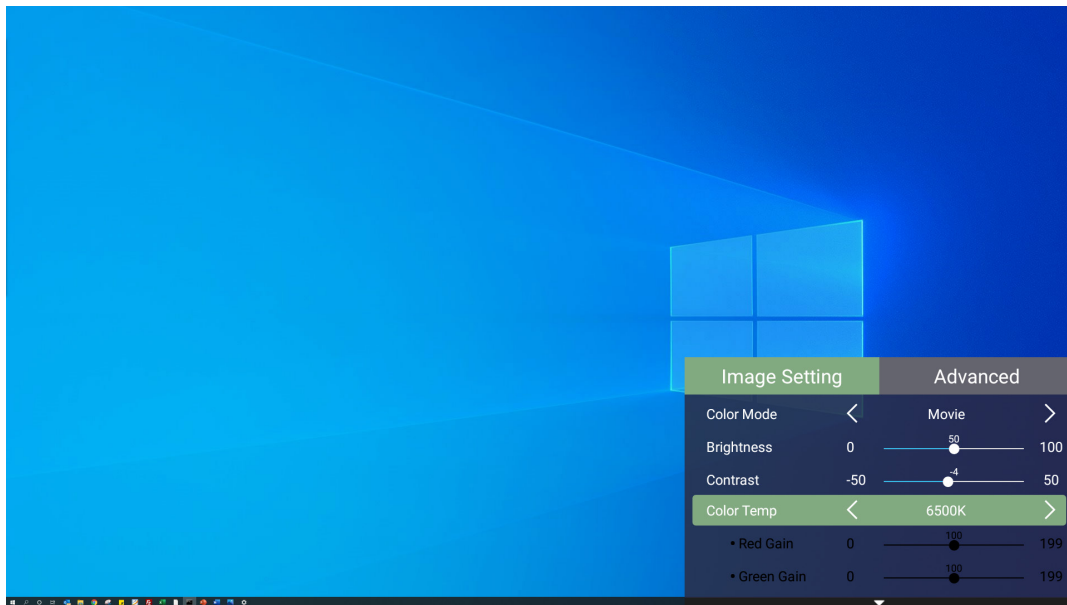



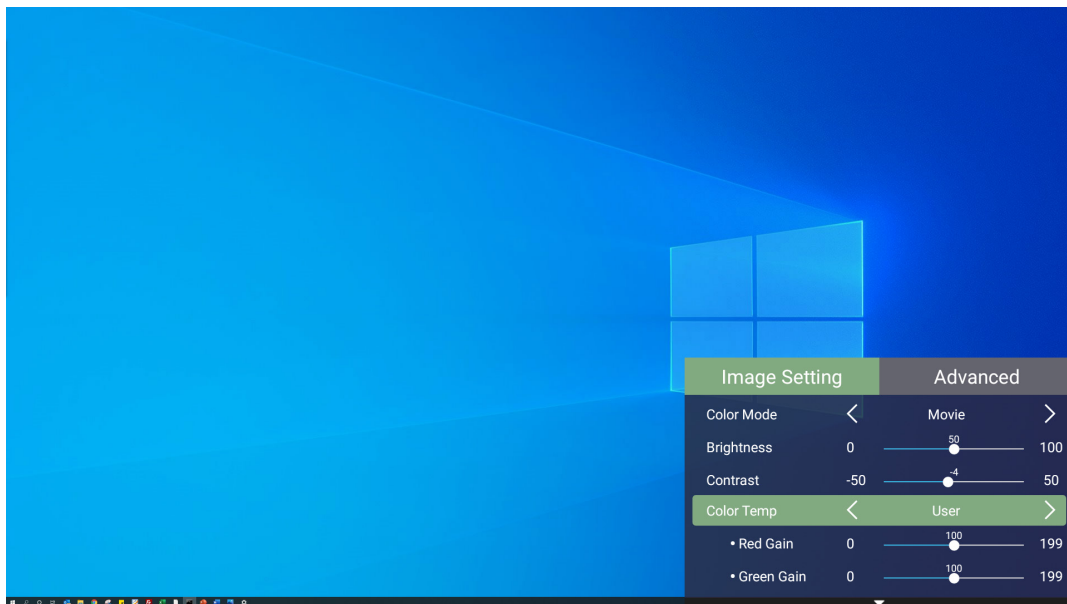

3. Utilisez ensuite les boutons **Gauche/Droite** pour accéder au(x) sous-menu(s) et/ou régler les paramètres.



4. Appuyez sur le bouton **Retour** pour accéder au menu précédent ou quitter.

Option de menu	Description
<p>Color Mode (Mode couleurs)</p>	<p>Le projecteur dispose de plusieurs modes d'image prédéfinis pour vous permettre de choisir le mode adapté à votre environnement d'exploitation et au signal d'entrée.</p> <p><u>Brightest (Intensité élevée)</u> Optimise la luminosité de l'image projetée. Ce mode est adapté aux environnements où une luminosité très élevée est requise, tels que les pièces bien éclairées.</p> <p><u>TV</u> Optimisé pour regarder des sports dans des environnements bien éclairés.</p> <p><u>Gaming (Jeux)</u> Conçu pour jouer à des jeux vidéo.</p> <p><u>Movie (Film)</u> Adapté aux films colorés, aux séquences vidéo provenant de caméras numériques ou aux DV via l'entrée PC. Optimisé pour les environnements à faible luminosité.</p> <p><u>User 1/User 2 (Utilisateur 1/Utilisateur 2)</u> Rappelle les paramètres personnalisés de l'utilisateur.</p> <p><u>ISF Day/ISF Night (Jour ISF/Nuit ISF)</u> Le X100-4K fournit des outils de calibrage pour permettre à des techniciens certifiés ISF d'assurer sur place le réglage des modes Jour et Nuit pour répondre aux besoins de chaque utilisateur dans des environnements clairs et sombres.</p>
<p>Brightness (Luminosité)</p>	<p>Plus la valeur est élevée, plus l'image est lumineuse. Des valeurs plus basses entraînent une image plus sombre.</p> <div style="display: flex; justify-content: space-around; align-items: center;"> <div style="text-align: center;">  <p>██████████ -30</p> </div> <div style="text-align: center;">  <p>██████████ 50</p> </div> <div style="text-align: center;">  <p>██████████ +80</p> </div> </div>

Option de menu	Description
Contrast (Contraste)	<p>Utilisez-le pour définir le niveau de crête de blanc après avoir réglé le paramètre Brightness (Luminosité) afin de l'adapter à votre entrée sélectionnée et à l'environnement de visualisation.</p> <div style="text-align: center;">  </div>
Color Temp (Température de couleur)	<p>Sélectionnez le réglage de température de couleur.</p> <ul style="list-style-type: none"> • 6 500K : Conserve une coloration blanche normale. • 7 500K : Une température de couleur plus élevée, plus froide que 6500K. • 9 300K : La température de couleur la plus élevée fait apparaître l'image plus bleutée. • User Color (Couleur de l'utilisateur) : Régle les valeurs de rouge, vert et bleu comme souhaité.
Tint (Teinte)	<p>Plus la valeur est élevée, plus l'image devient verdâtre. Plus la valeur est faible, plus l'image devient rougeâtre.</p>
Saturation	<p>Désigne la quantité de cette couleur dans une image vidéo. Des valeurs inférieures produisent des couleurs moins saturées ; en fait, une valeur de « 0 » supprime complètement cette couleur de l'image. Si la saturation est trop élevée, cette couleur sera trop vive et irréaliste.</p>
Sharpness (Netteté)	<p>Une valeur élevée permet d'obtenir une image plus nette ; une valeur basse adoucit l'image.</p>
Gamma	<p>Désigne la relation entre la luminosité de la source d'entrée et de l'image.</p>

Option de menu	Description
Color Management (Gestion des couleurs)	<p>La fonction Color Management (Gestion des couleurs) ne doit être considérée que dans les installations permanentes avec des niveaux d'éclairage contrôlés, telles que les salles de réunions, les salles de conférences ou les salles de home-cinéma.</p> <div data-bbox="683 432 1254 969" data-label="Diagram"> </div> <p>Color Management (Gestion des couleurs) fournit un ajustement fin des couleurs, permettant une reproduction des couleurs plus précise, si nécessaire.</p> <p>Si vous avez acheté un disque de test contenant différents modèles de test des couleurs, il peut être utilisé pour contrôler la présentation des couleurs sur les moniteurs, les téléviseurs, les projecteurs, etc. Vous pouvez projeter une image du disque à l'écran et accéder au menu Color Management (Gestion des couleurs) pour faire des réglages.</p>
Phase	<p>Ajuste la phase de l'horloge pour réduire la distorsion de l'image.</p> <p>REMARQUE : Cette fonction n'est disponible que lorsqu'un signal d'entrée PC est sélectionné.</p>
Position	<p>Ajuste la position de l'image projetée.</p> <p>REMARQUE :</p> <ul style="list-style-type: none"> • Cette fonction n'est disponible que lorsqu'un signal d'entrée PC est sélectionné. • La plage de réglage peut varier selon les fréquences.

Option de menu	Description
ISF Setting (Paramètre ISF)	Active le menu ISF pour le calibrage personnalisé des images. Si nécessaire, le <u>ISF Passcode (Code ISF)</u> est : Haut, Bas, Haut, Bas, Gauche, Droite.
ISF Mode (Mode ISF)	Activez/désactivez « ISF Day/ISF Night (Jour ISF/Nuit ISF) » dans le menu du mode couleur.
Light Source Level (Niveau de la source lumineuse)	Sélectionnez la consommation électrique appropriée de la LED.
Reset ISF Current Color Calibration (Réinitialisation du calibrage des couleurs actuelles ISF)	Restaure les paramètres de couleur actuels à leurs valeurs par défaut.
Test Pattern (Motif de Test)	Teste la présentation des couleurs du projecteur.
Reset Current Color Settings (Réinitialiser les paramètres de couleur actuels)	Repasser les paramètres de couleur actuels à leurs valeurs par défaut.

Menu Advanced Setting (Paramètres Avancée)

Pour accéder au menu **Advanced (Avancée)** :

1. Appuyez sur **Paramètre** sur la télécommande.

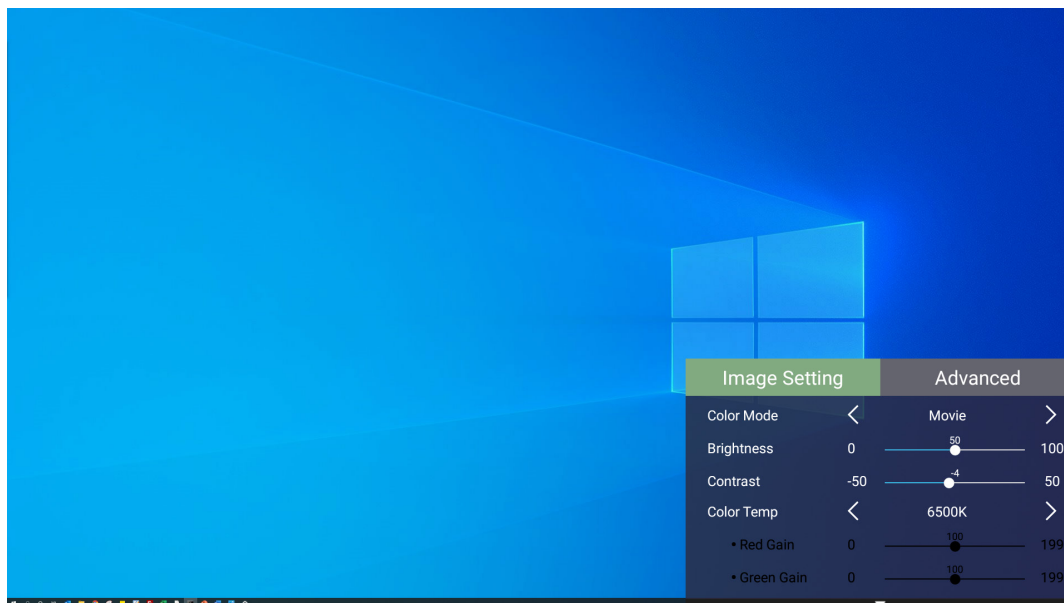

2. Appuyez sur le bouton **Droit** pour accéder au menu **Advanced (Avancée)**.

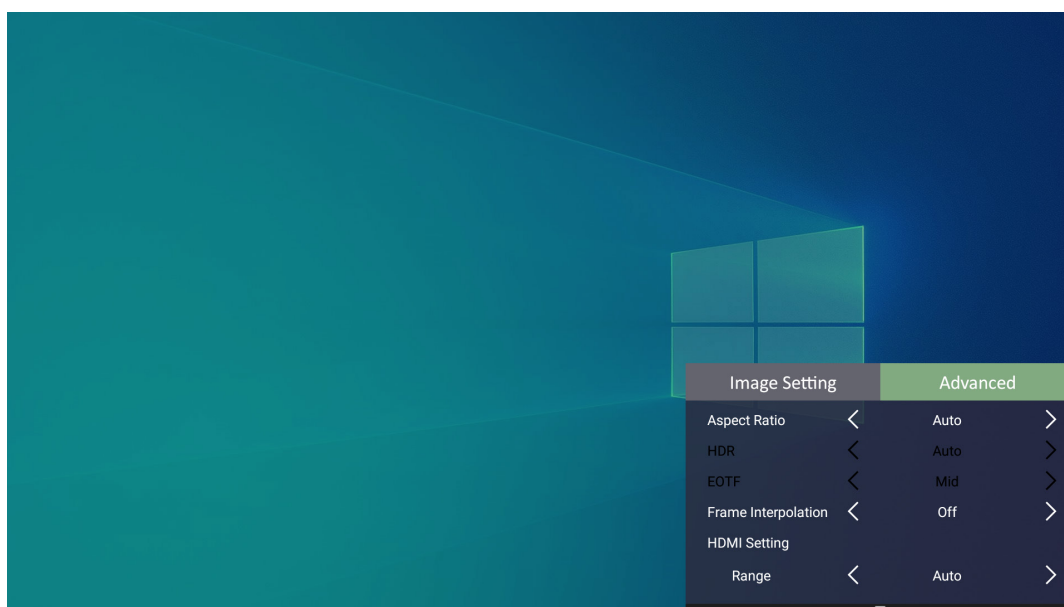

3. Utilisez les boutons **Haut/Bas** pour sélectionner un menu.

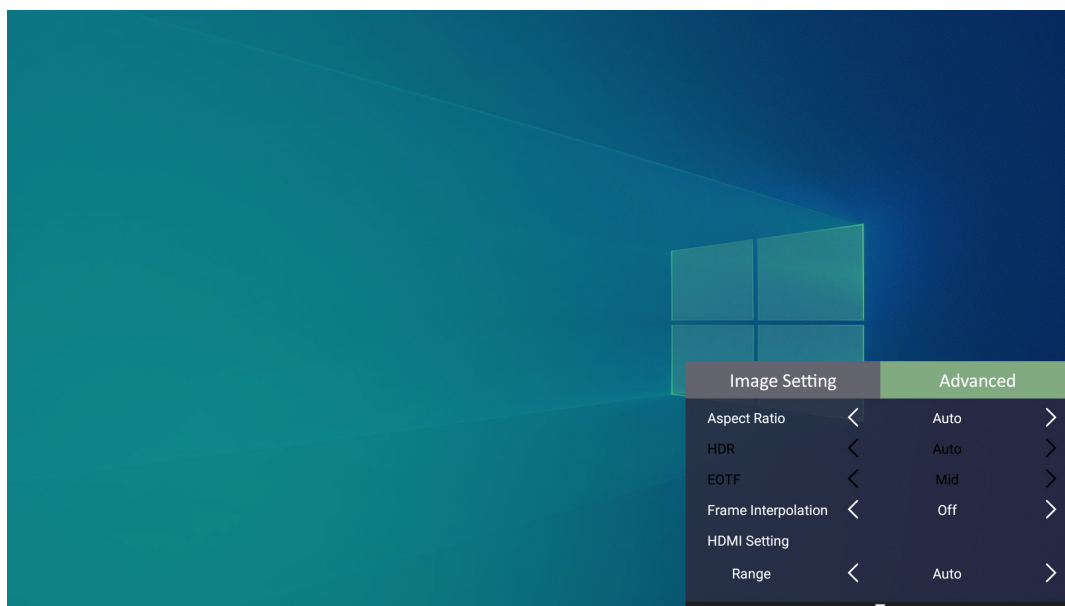

4. Utilisez ensuite les boutons **Gauche/Droite** pour accéder au(x) sous-menu(s) et/ou régler les paramètres.

5. Appuyez sur le bouton **Retour** pour accéder au menu précédent ou quitter.

Option de menu	Description
Aspect Ratio (Rapport D'Aspect)	<p>Le paramètre Aspect Ratio (Rapport d'aspect) correspond au rapport entre la largeur et la hauteur de l'image. Le traitement numérique du signal permet aux périphériques d'affichage numérique, comme ce projecteur, d'agrandir l'image et de la mettre à l'échelle de manière dynamique, en lui donnant un aspect différent de celui du signal d'entrée.</p> <p>REMARQUE : Prend uniquement en charge l'entrée de signal HDMI/Ordinateur.</p> <p><u>Auto</u></p> <p>Met une image à l'échelle proportionnellement pour qu'elle soit adaptée à la résolution native dans sa largeur horizontale. Cette option est adaptée aux images en entrée qui ne sont pas au format 4:3 ou 16:9 si vous souhaitez tirer le meilleur parti de l'écran sans modifier le rapport d'aspect de l'image.</p> <p><u>4:3</u></p> <p>Met une image à l'échelle pour qu'elle soit affichée au centre de l'écran avec un rapport d'aspect 4:3. Cette option est adaptée aux images 4:3, telles que les images des moniteurs d'ordinateur, des téléviseurs à définition standard et des films DVD au format 4:3, car il les affiche sans altération de leur aspect.</p> <p><u>16:9</u></p> <p>Met une image à l'échelle pour qu'elle soit affichée au centre de l'écran avec un rapport d'aspect 16:9. Cette option est adaptée aux images déjà au format 16:9, telles que les images des téléviseurs haute définition.</p> <p><u>16:10</u></p> <p>Met une image à l'échelle afin qu'elle s'affiche au centre de l'écran en respectant un format de 16:10. Cette option est adaptée aux images déjà au format 16:10.</p>

Option de menu	Description
Aspect Ratio (Rapport D'Aspect)	<p><u>Native (Natif)</u></p> <p>Projette l'image selon sa résolution d'origine et la redimensionne pour être adaptée à la zone d'affichage. Pour les signaux d'entrée avec des résolutions inférieures, l'image projetée sera affichée dans sa taille originale.</p> <p><u>2,35:1</u></p> <p>Met à l'échelle une image au format 2,35:1 pour qu'elle remplisse complètement l'écran.</p> <p><u>Anamorphic (Anamorphique)</u></p> <p>Met une image à l'échelle pour qu'elle soit affichée au centre de l'écran avec un rapport d'aspect 2,40:1.</p>
HDR	<p>Le projecteur prend en charge les images HDR. Il peut détecter automatiquement la gamme dynamique de la source depuis les ports HDMI 1/2/3/4 et optimiser les paramètres pour reproduire des contenus dans de nombreuses conditions de luminosité.</p>
EOTF	<p>Ajuste automatiquement les niveaux de luminosité de votre image en fonction de la source d'entrée. Vous pouvez également sélectionner manuellement un niveau de luminosité pour afficher une meilleure qualité d'image.</p> <p>REMARQUE : Cette fonction n'est pas disponible lorsque SDR est sélectionné dans le menu HDR.</p>
Frame Interpolation (Interpolation de trame)	<p>Lisse la qualité d'image des objets se déplaçant à grande vitesse. Elle est particulièrement destinée aux amateurs d'événements sportifs au rythme soutenu.</p>
HDMI Settings (Paramètres HDMI)	<p><u>Range (Portée)</u></p> <p>Sélectionnez une plage de couleurs adaptée en fonction de la configuration de la plage de couleurs de l'appareil de sortie connecté.</p> <ul style="list-style-type: none"> • Full (Plein) : Règle la plage de couleurs entre 0 et 255. • Limited (Limité) : Règle la plage de couleurs entre 15 et 235 • Auto : Règle le projecteur pour détecter automatiquement la plage du signal d'entrée.

Option de menu	Description
3D Settings (Réglages 3D)	<p>Vous permet de regarder des films, des vidéos et des événements sportifs 3D d'une manière plus réaliste en restituant la profondeur des images lorsque vous portez des lunettes 3D. Pour Blu Ray 3D.</p> <p><u>3D Sync (Sync 3D)</u> Réglez et choisissez parmi : Auto ou Off (Désactiver).</p> <p><u>3D Sync Invert (Inverser sync 3D)</u> Autorise la correction si la profondeur de l'image 3D est inversé.</p>
harman/kardon	Ajuste les paramètres audio.
Information (Informations)	Affiche la source d'entrée, la résolution, le format 3D et HDR.

> Utilisation du projecteur

Cette section présente **Home Screen (Écran Accueil)** et ses menus.

Home Screen (Écran Accueil)

Home Screen (Écran Accueil) s'affiche chaque fois que vous démarrez le projecteur. Pour naviguer dans **Home Screen (Écran Accueil)**, utilisez simplement les boutons directionnels de la télécommande. Vous pouvez revenir à **Home Screen (Écran Accueil)** principal à tout moment en appuyant sur le bouton **Accueil** de la télécommande, quelle que soit la page dans laquelle vous vous trouvez.

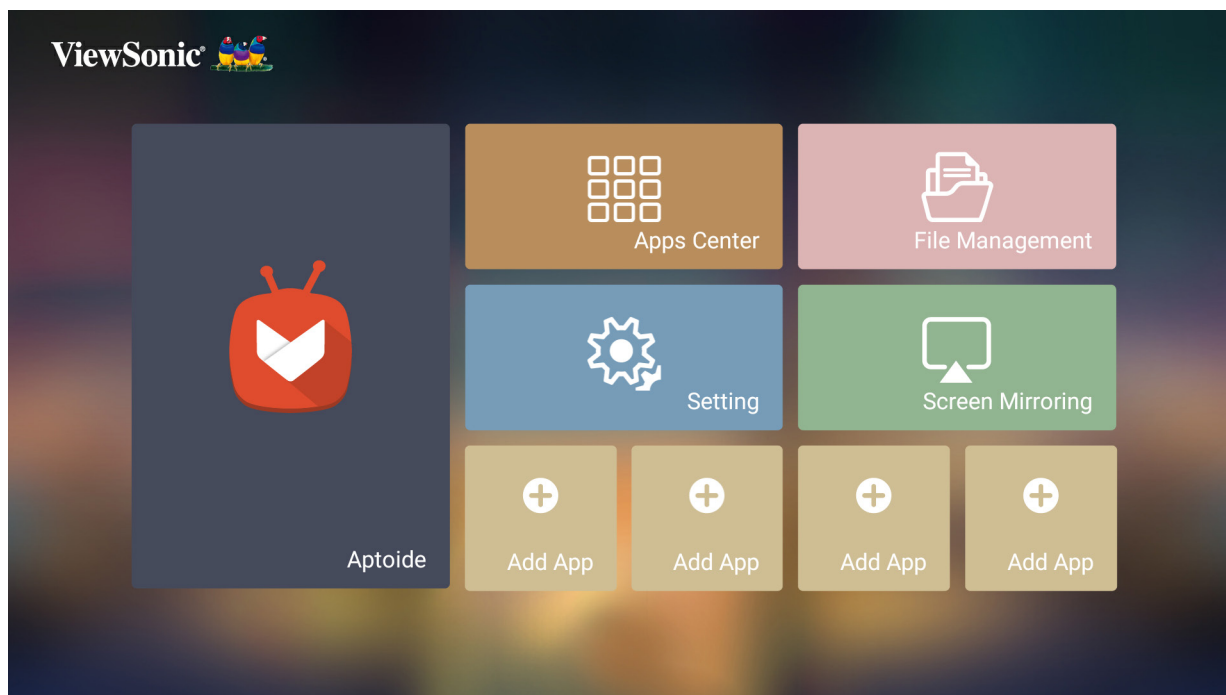

Menu	Description
Aptoide	Permet de télécharger des applications courantes et populaires.
Apps Center (Centre d'applications)	Permet d'accéder et de visualiser toutes les applications que vous avez installées.
File Management (Gestion des fichiers)	Fournit une interface utilisateur pour gérer les fichiers et les dossiers.
Setting (Paramètre)	Permet de gérer différentes catégories, telles que : Network Settings (Paramètres de réseau), Basic and Advanced settings (Paramètres de base et avancés), Date & Time (Date et heure), Firmware update (Mise à jour du firmware) et System Information (Informations système).
Screen Mirroring (Mise en miroir de l'écran)	Mettez l'écran de votre appareil personnel en miroir via le projecteur.
Add App (Ajouter une application)	Sélectionnez vos applications favorites et ajoutez-les à Home Screen (Écran Accueil) .

Home Screen (Écran Accueil) - Arborescence du menu à l'écran (OSD)

Menu principal	Sous-menu	Option de menu		
Aptoide				
Apps Center (Centre d'applications)				
File Management (Gestion des fichiers)				
Settings (Paramètres)	Network Settings (Paramètres de réseau)	WiFi	Off (Désactiver)	
			On (Activer)	SSID :
				Configure IP (Configurer IP)
				IP Address (Adresse IP)
				Subnet Mask (Masque de sous-réseau)
				Default Gateway (Passerelle par défaut)
				DNS Server (Serveur DNS)
		Others (Autres)		
	Wired LAN (LAN filaire)		Configure IP (Configurer IP)	Automatic (Automatique)
				Manual (Manuel)
			IP Address (Adresse IP)	xxx.xxx.xxx.xxx
			Subnet Mask (Masque de sous-réseau)	xxx.xxx.xxx.xxx
			Default Gateway (Passerelle par défaut)	xxx.xxx.xxx.xxx
	Wired LAN Control (Contrôle LAN filaire)		Configure IP (Configurer IP)	Automatic (Automatique)
				Manual (Manuel)
			IP Address (Adresse IP)	xxx.xxx.xxx.xxx
			Subnet Mask (Masque de sous-réseau)	xxx.xxx.xxx.xxx
Default Gateway (Passerelle par défaut)			xxx.xxx.xxx.xxx	
Standby LAN Control (Contrôle LAN veille)		Off (Désactiver)		
		On (Activer)		

Menu principal	Sous-menu	Option de menu	
Settings (Paramètres)	Basic settings (Paramètres de base)	Language (Langue)	English
			French
			German
			Italian
			Spanish
			Russian
			繁體中文
			简体中文
			日本語
			한국어
			Swedish
			Dutch
			Turkish
			Czech
			Portuguese
			Thai
			Polish
			Finnish
			Arabic
		Indonesian	
		Hindi	
		Vietnam	
		Greek	
		Projector Projection (Projection du projecteur)	Front Table (Sol avant)
			Front Ceiling (Plafond avant)
			Rear Table (Sol arrière)
			Rear Ceiling (Plafond arrière)
		Keystone (Trapèze)	(-/+ , -40~40)
		Focus	OK
Test Pattern (Motif de Test)	OK		
Standby Voice Control (Contrôle vocal en veille)	Off (Désactiver)		
	On (Activer)		

Menu principal	Sous-menu	Option de menu			
Settings (Paramètres)	Date & Time (Date et heure)	Automatic Date & Time (Date et heure automatique)	Off (Désactiver)		
			On (Activer)		
		Date			
		Hour (Heure)			
		Time Zone (Fuseau horaire)			
		Time Format (Format de l'heure)	12 hours (12 heures)		
	24 hours (24 heures)				
	Firmware Upgrade (Mise à niveau du micrologiciel)	Software Update Online (Mise à jour du logiciel en ligne)			
		Software Update By USB (Mise à jour du logiciel par USB)			
		OTA Reminder (Rappel OTA)	Disable (Désactiver)		
			Enable (Activer)		
	Software Version (Version du logiciel)				
	Advanced Settings (Paramètres avancés)	Power On Source (Source de mise sous tension)	Home (Accueil)		
			HDMI 1		
			HDMI 2		
			HDMI 3		
			HDMI 4		
			Computer In (Entrée ordinateur)		
		Power On Ring Tone (Bip de mise sous tension)	Off (Désactiver)		
			On (Activer)		
		Auto Power On (Mise en marche auto)	CEC	Disable (Désactiver)	
				Enable (Activer)	
Smart Energy (Énergie intelligente)		Auto Power Off (Arrêt Auto)	Disable (Désactiver)		
			10 minutes (10 minutes)		
	20 minutes (20 minutes)				
	30 minutes (30 minutes)				

Menu principal	Sous-menu	Option de menu			
Settings (Paramètres)	Advanced Settings (Réglages avancés)	Smart Energy (Énergie intelligente)	Sleep Timer (Minuteur de veille)	Disable (Désactiver)	
				30 minutes (30 minutes)	
				1 hour (1 heure)	
				2 hours (2 heures)	
				3 hours (3 heures)	
				4 hours (4 heures)	
				8 hours (8 heures)	
				12 hours (12 heures)	
				Power Saving (Économie d'énergie)	Enable (Activer)
					Disable (Désactiver)
		harman/kardon	Audio Mode (Mode Audio)	Movie (Film)	
				Music (Musique)	
				User (Utilisateur)	
			100Hz		
			500Hz		
			1 500Hz		
			5 000Hz		
			10 000Hz		
			Audio Volume (Volume audio)	(-/+ , 0~50)	
			Mute (Muet)	Off (Désactiver)	
				On (Activer)	
			S/PDIF	Off (Désactiver)	
				On (Activer)	
		Light Source Level (Niveau de la source lumineuse)	Full (Plein)		
			Eco (Mode eco)		
			Dynamic Black 1 (Noir dynamique 1)		
			Dynamic Black 2 (Noir dynamique 2)		
		High Altitude Mode (Mode haute altitude)	Off (Désactiver)		
			On (Activer)		
		RS-232 Control (Contrôle RS-232)	Off (Désactiver)		
			On (Activer)		
		Reset Settings (Réinitialiser réglages)	Yes (Oui)		
			Cancel (Annuler)		
Reset To Factory Default (Réinitialiser aux valeurs d'usine par défaut)	Yes (Oui)				
	Cancel (Annuler)				

Menu principal	Sous-menu	Option de menu	
Settings (Paramètres)	Information (Informations)	Light Source Hours (Heures de source de lumière)	
		System Version (Version du système)	
		Memory Information (Informations mémoire)	
		Network Mac Address (Adresse MAC réseau)	
		Wired LAN Control Mac Address (Adresse MAC de contrôle LAN filaire)	
		WiFi Mac Address (Adresse MAC WiFi)	
		Serial Number (Numéro de série)	
Screen Mirroring (Mise en miroir de l'écran)			
Add App (Ajouter une application)			
Add App (Ajouter une application)			
Add App (Ajouter une application)			
Add App (Ajouter une application)			

Utilisation des menus

Aptoide

Le projecteur dispose de l'app store Aptoide préchargé, qui permet aux utilisateurs de télécharger et d'installer différentes applications.

1. Sélectionner : **Home (Accueil) > Aptoide.**

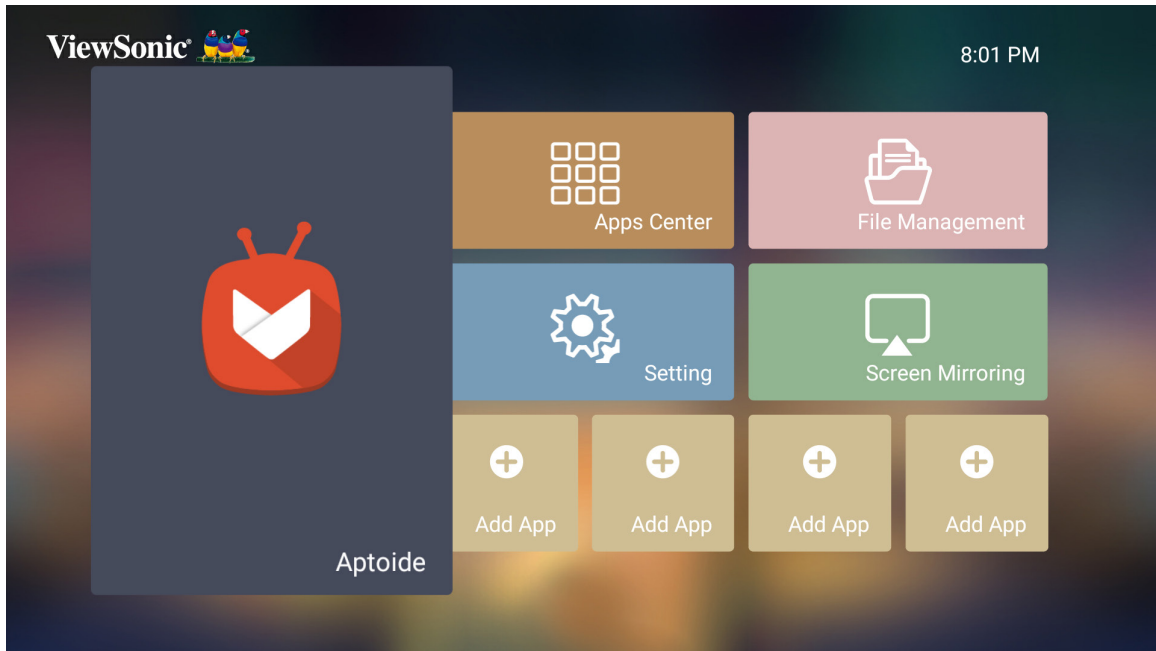

2. Utilisez les boutons de direction pour naviguer dans les options du menu. Lorsque vous trouvez votre application préférée, appuyez sur le bouton **OK** pour l'installer.

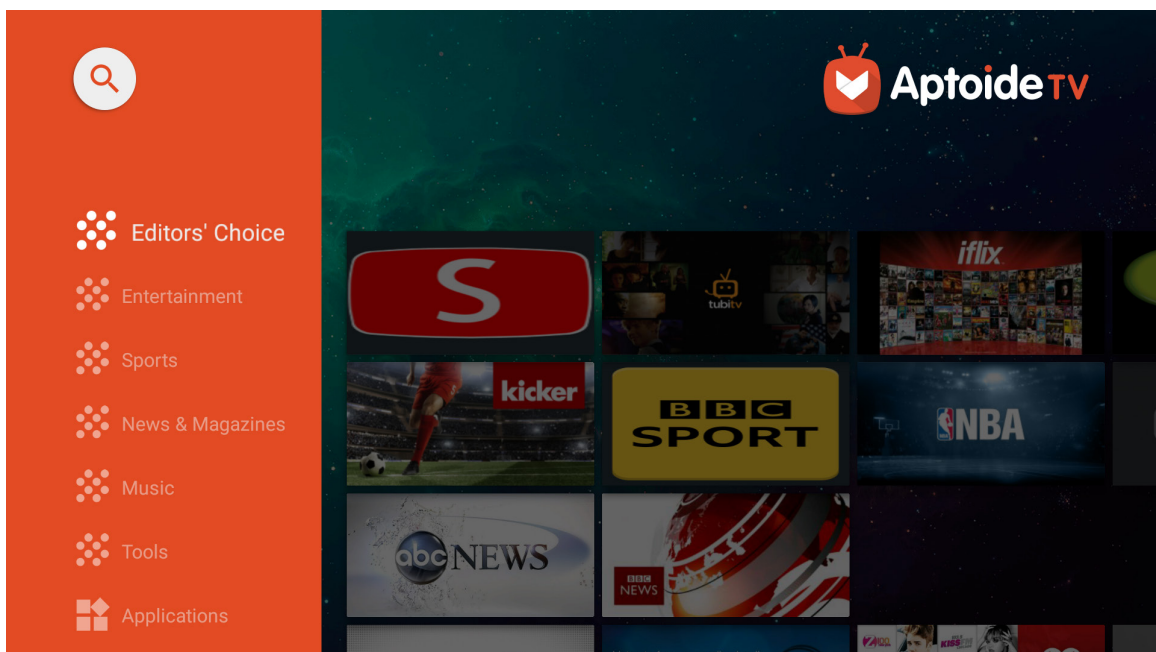

REMARQUE : Les utilisateurs peuvent installer des applications tierces par fichier .apk dans **File Management (Gestion de fichiers)**. Cependant, certaines applications tierces peuvent présenter des problèmes de compatibilité. En outre, certaines applications peuvent être spécifiques à une région et/ou nécessiter un clavier et une souris.

Apps Center (Centre d'applications)

Affichez, lancez et désinstallez des applications.

3. Pour afficher vos applications, sélectionnez : **Home (Accueil) > Apps Center (Centre d'applications)**.

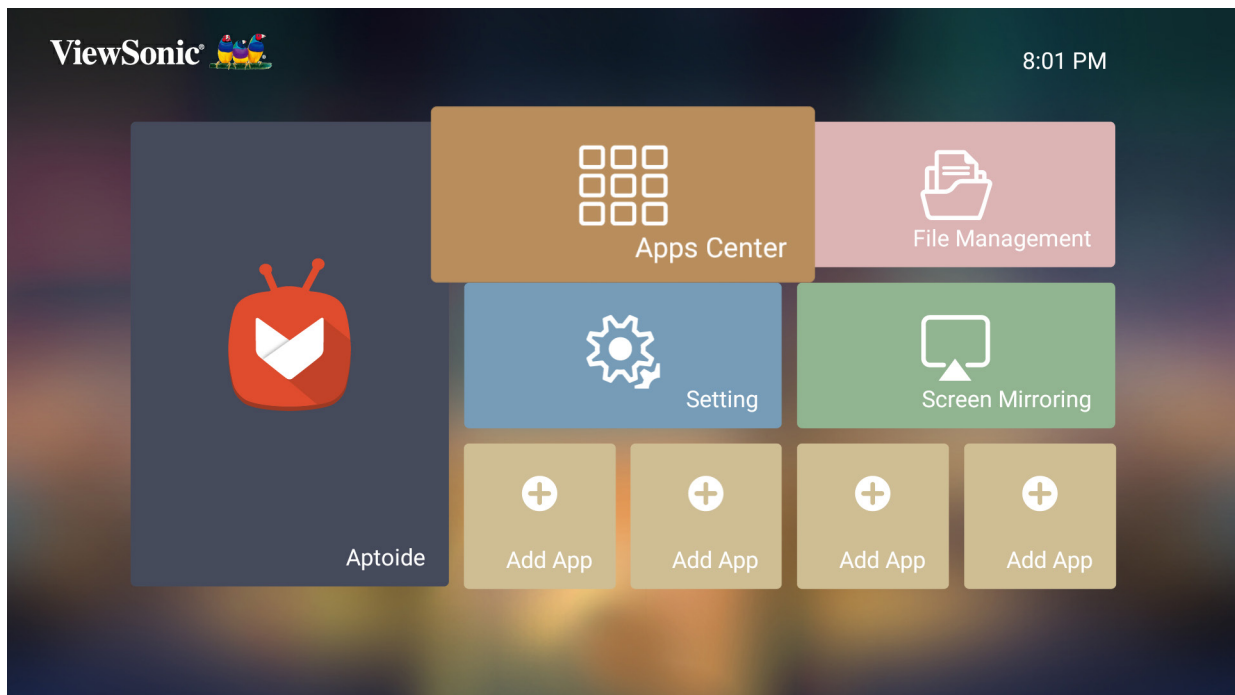

4. Utilisez les boutons de direction pour sélectionner l'application souhaitée. Appuyez ensuite sur **OK** sur la télécommande pour lancer l'application.

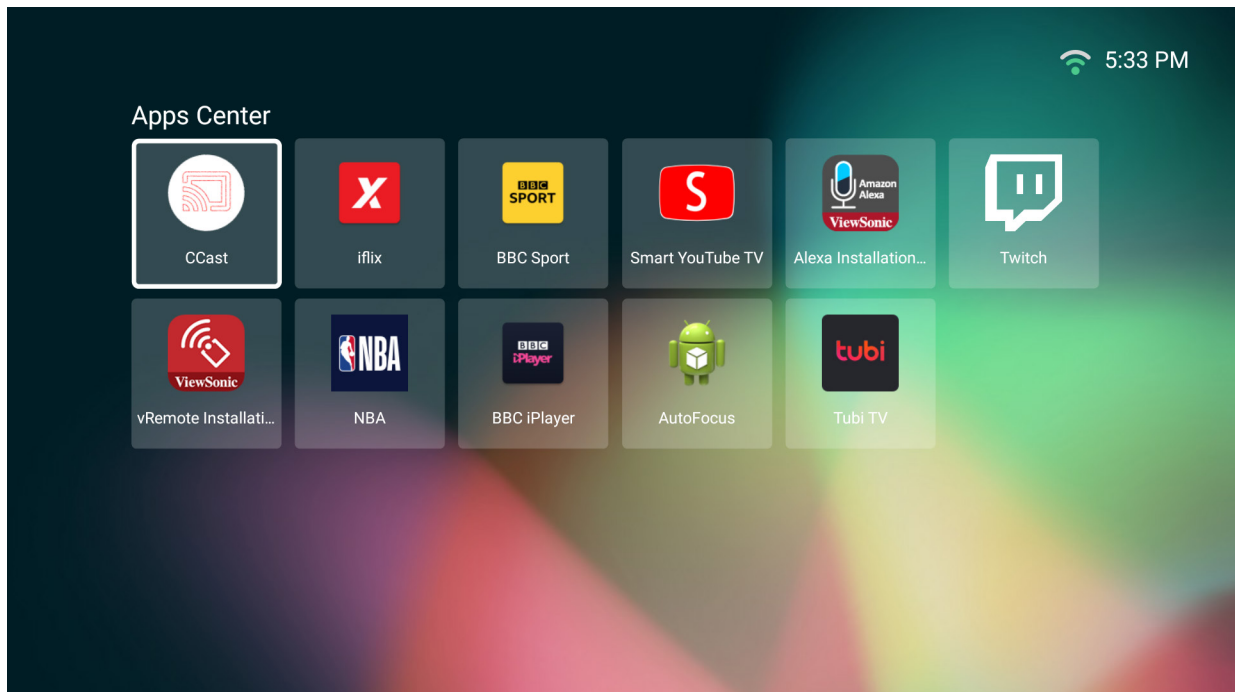

REMARQUE : Appuyez sur le bouton **Accueil** de la télécommande pour revenir à **Home Screen (Écran Accueil)** à tout moment.

Pour désinstaller des applications

1. Ouvrez l'**Apps Center (Centre d'applications)** en sélectionnant : **Home (Accueil) > Apps Center (Centre d'applications)**.
2. Utilisez les boutons directionnels pour sélectionner l'application souhaitée.
3. Appuyez et maintenez le bouton **OK** de la télécommande enfoncé pendant trois (3) secondes. La boîte de dialogue ci-dessous apparaît :

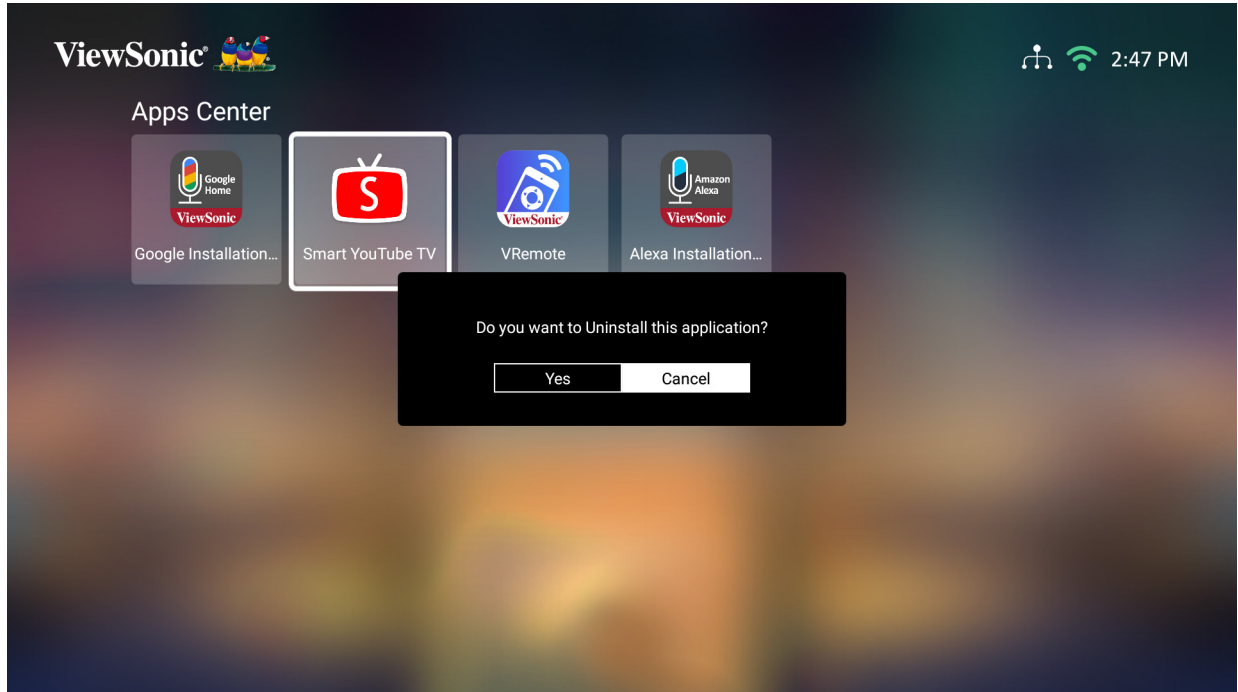

4. Sélectionnez **OK** pour désinstaller l'application.

REMARQUE : Appuyez sur le bouton **Accueil** de la télécommande pour revenir à **Home Screen (Écran Accueil)** à tout moment.

File Management (Gestion de fichiers)

Gérez facilement les fichiers et les dossiers.

5. Sélectionner : **Home (Accueil) > File Management (Gestion de fichiers)**.

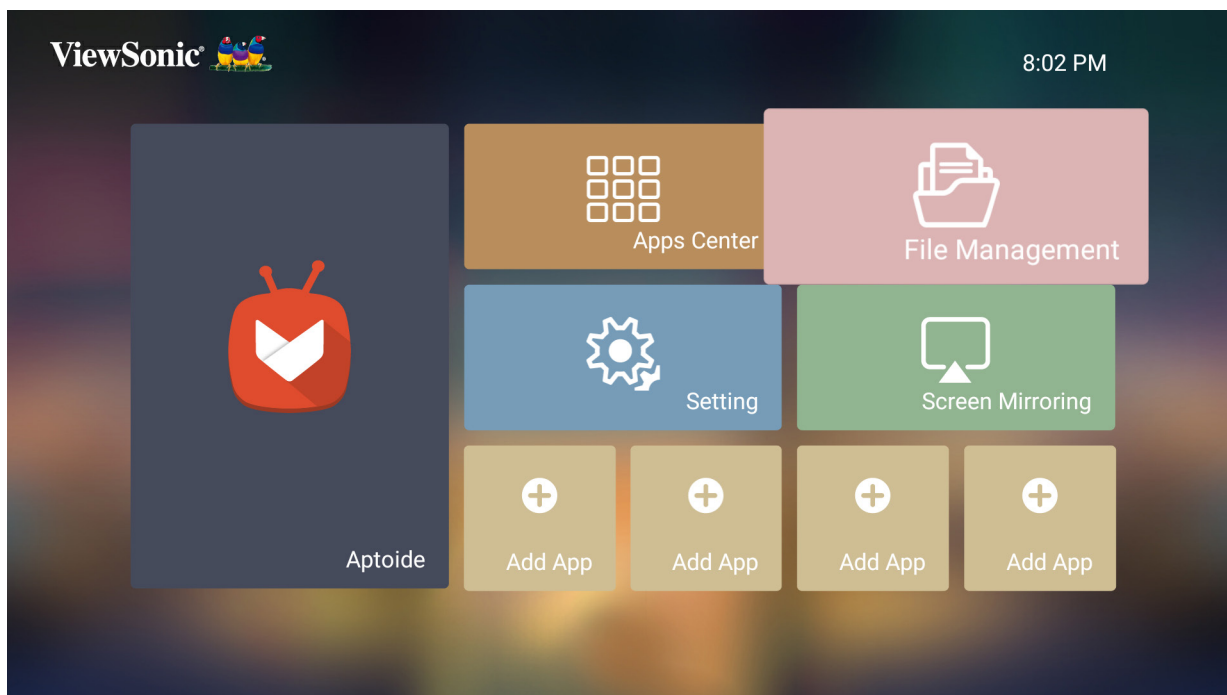

6. Sélectionnez un appareil dans la liste des sources : USB, Stockage local, etc. Utilisez les boutons de direction pour sélectionner le fichier souhaité. Appuyez ensuite sur **OK** sur la télécommande pour ouvrir le fichier sélectionné.

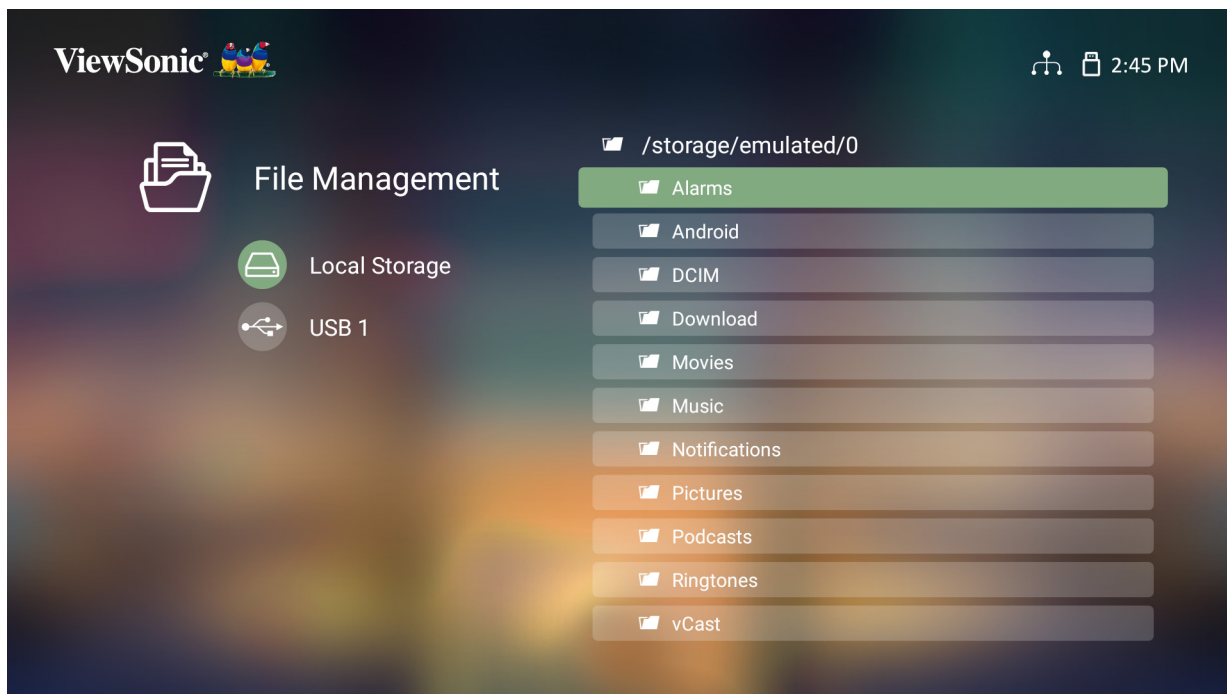

7. Appuyez sur le bouton **Retour** pour accéder à un niveau précédent.

REMARQUE : Appuyez sur le bouton **Accueil** de la télécommande pour revenir à **Home Screen (Écran Accueil)** à tout moment.

Comment éditer un fichier

1. Depuis **File Management (Gestion de fichiers)**, appuyez et maintenez le bouton **OK** enfoncé pendant trois (3) secondes.
2. Une case à cocher apparaît devant chaque fichier. Utilisez les boutons de direction et appuyez sur **OK** pour sélectionner un ou plusieurs fichiers.

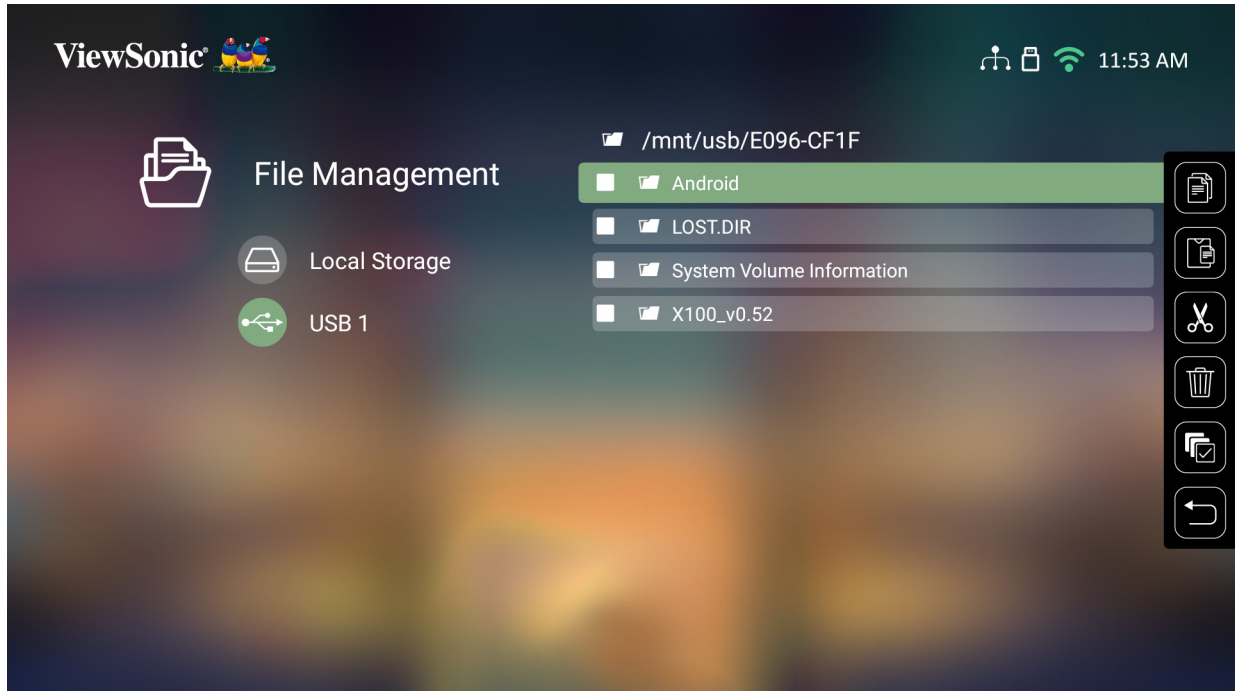



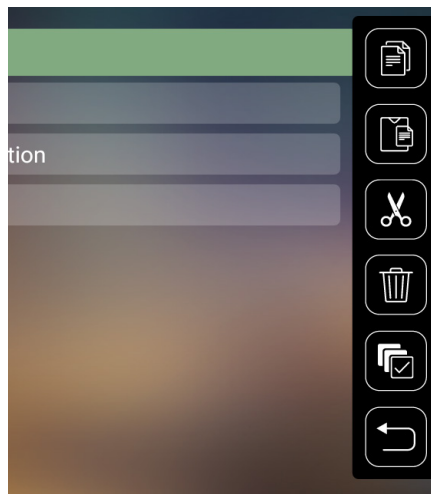



















3. En appuyant sur le bouton **Droit**, les actions Copy (Copier), Paste (Coller), Cut (Couper), Delete (Supprimer), Select All (Tout sélectionner) et Return (Retour) sont affichées.



4. Sélectionnez l'action de votre choix et appuyez sur **OK** pour l'exécuter.
5. Si vous exécutez Copy (Copier) ou Cut (Couper), sélectionnez votre dossier de destination pour terminer le processus.

Comment utiliser les boutons de la barre de contrôle

Les boutons de la barre de contrôle apparaissent à l'écran si un fichier vidéo, musical ou photo est sélectionné pour être ouvert.

Image		Vidéo		Musique	
	Retour		Retour		Retour
	Lire		Retour		Lire
	Suivant		Lire		Pause
	Zoom avant		Pause		Suivant
	Zoom arrière		Avance rapide		Mode aléatoire
	Rotation (gauche)		Suivant		Tout répéter
	Rotation (droite)				Répéter une piste
					Liste de lecture
					Informations

Conseils pour l'utilisation de l'USB

En cas d'utilisation de l'USB pour la lecture et/ou le stockage, veuillez noter ce qui suit :

1. Certains dispositifs de stockage USB peuvent ne pas être compatibles.
2. Si vous utilisez une rallonge USB, le périphérique USB peut ne pas reconnaître l'USB.
3. Utilisez uniquement des dispositifs de stockage USB formatés avec le système de fichiers Windows FAT32 ou NTFS.
4. Les fichiers volumineux nécessitent plus de temps pour être chargés.
5. Les données sur les dispositifs de stockage USB peuvent être endommagées ou perdues. Sauvegardez les fichiers importants.

Formats de fichiers pris en charge

Formats Office pris en charge :

	Élément	Voyants
Fonction de visualisation de documents	doc/docx	Peut ouvrir et lire des documents au format doc/docx
	xls/xlsx	Peut ouvrir et lire des documents au format xls/xlsx
	ppt/pptx	Peut ouvrir et lire des documents au format ppt/pptx
	Pdf	Peut ouvrir et lire des documents au format pdf
Prise en charge de la langue de l'interface	Prise en charge de 44 langues pour l'interface	Anglais, Chinois simplifié, Chinois (TW), Chinois (HK), Espagnol (LA), Français (UE), Portugais (UE), Portugais (BR), Allemand, Russe, Italien, Suédois, Espagnol (UE), Coréen, Arabe, Farsi, Serbe, Bosnien, Macédonien, Bulgare, Ukrainien, Grec, Norvégien, Danois, Tchèque, Hongrois, Slovaque, Polonais, Roumain, Finnois, Estonien, Letton, Lituanien, Anglais britannique, Slovène, Croate, Turc, Vietnamien, Indonésien, Néerlandais, Malais, Thaïlandais, Hindi, Hébreu, Birman, Catalan.

Formats multimédia pris en charge :

Extension	Codec	
.xvid	Vidéo	Xvid, H.264, H.265
.avi	Audio	MP3
.mp4	Vidéo	H.264, H.265/MPEG 4
.m4v	Audio	AAC
.mov		
.mkv	Vidéo	H.264, H.265
.ts	Vidéo	H.264, H.265, MPEG2
.trp	Audio	MP3/AAC
.tp		
.mts		
.m2ts		
.vob	Vidéo	MPEG1, MPEG2
	Audio	DVD-LPCM
.mpg	Vidéo	MPEG1

Setting (Paramètre)

Dans **Setting (Paramètre)**, vous pouvez régler les paramètres Network (Réseau), Basic (Base) et Advanced (Avancée), Date & Time (Date et heure), Firmware update (Mise à jour du firmware) et visualiser des Information (Informations).

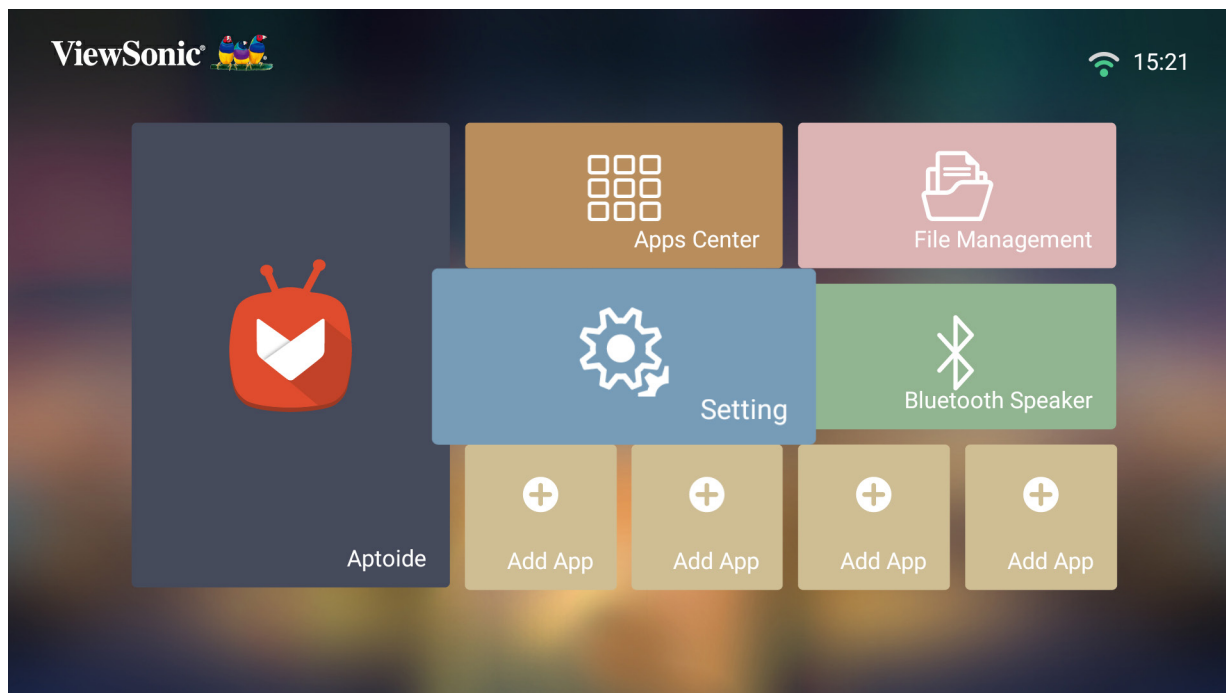

Network Settings (Paramètres de réseau)

6. Sélectionner : **Home (Accueil) > Setting (Paramètre) > Network Settings (Paramètres de réseau)**.

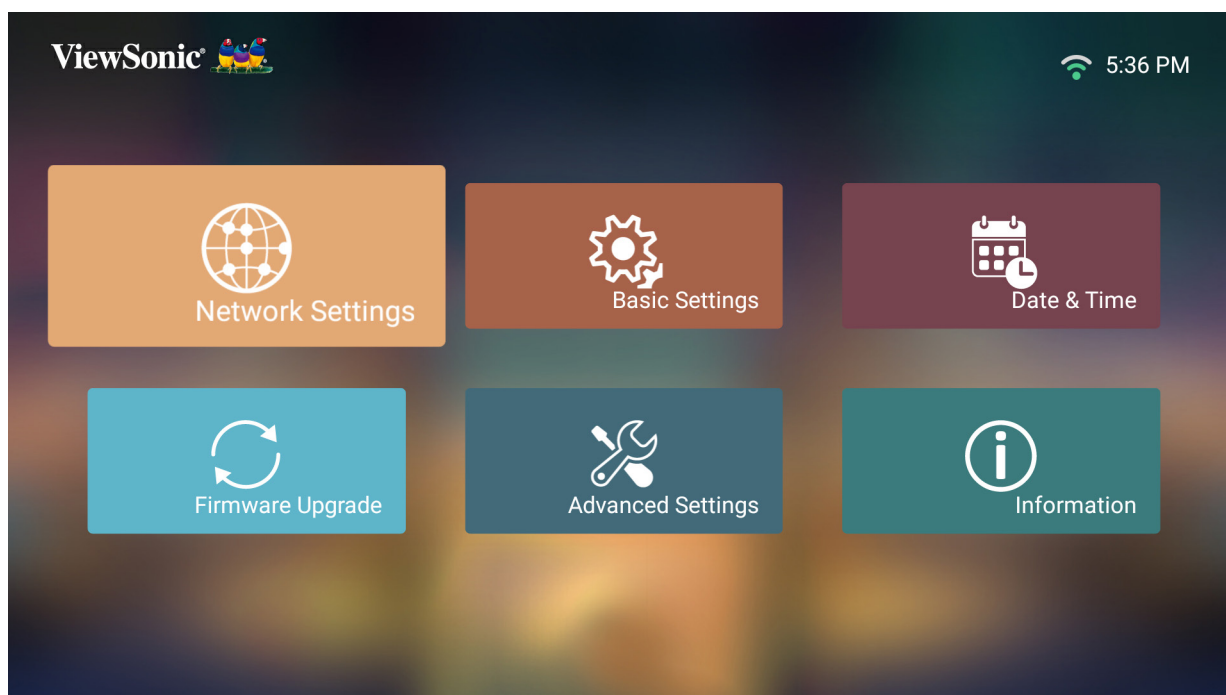

2. Choisissez l'une des options disponibles : Wi-Fi ou Wired LAN (LAN filaire).



3. Pour configurer une connexion LAN filaire ou sans fil, consultez « Connexion à des réseaux » à la page 31.

Contrôle du projecteur avec un environnement LAN

Le projecteur est compatible avec le logiciel Crestron®. Avec les réglages corrects dans le menu Paramètres de contrôle LAN, vous pouvez gérer le projecteur à partir d'un ordinateur avec un navigateur web lorsque l'ordinateur et le réseau sont correctement connectés au même réseau local.

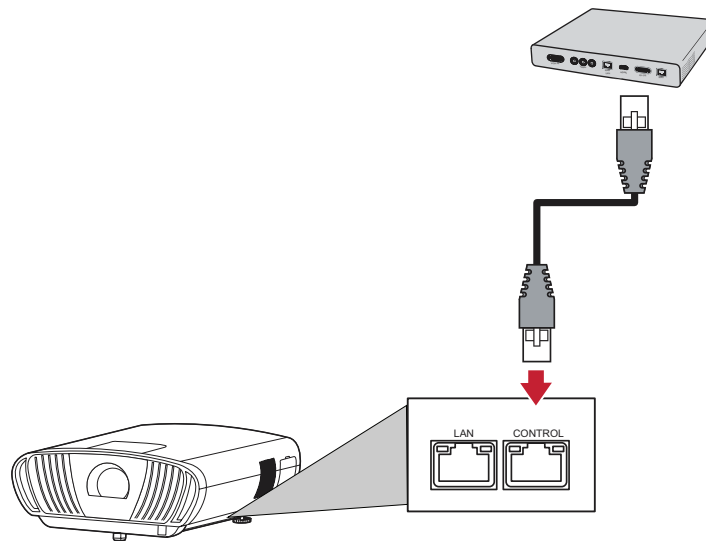

Configuration des paramètres de contrôle LAN

Si vous êtes dans un environnement avec une adresse IP **automatique** :

1. Prenez un câble RJ45 et connectez une extrémité au port de **contrôle** RJ45 du projecteur, et l'autre extrémité à votre réseau.
2. Allez dans : **Home (Accueil) > Network Settings (Paramètres de réseau) > Wired LAN Control (Contrôle LAN filaire)**.
3. Sélectionnez **Configure IP (Configurer IP)** et assurez-vous qu'il est réglé sur **Automatic (Automatique)**.
4. Attendez 15 à 20 secondes, puis entrez à nouveau dans **LAN Settings (Paramètres LAN)**. Les paramètres IP Address (Adresse IP), Subnet Mask (Masque de sous-réseau), Default Gateway (Passerelle par défaut) et DNS Server settings (Paramètres du serveur DNS) du projecteur s'affichent.
5. Veuillez copier l'adresse IP affichée dans la ligne Projector IP Address (Adresse IP du projecteur).

REMARQUE :

- Si l'adresse IP du projecteur ne s'affiche toujours pas, prenez contact avec votre administrateur réseau.
- Si les câbles RJ45 ne sont pas correctement connectés, les paramètres Projector IP Address (Adresse IP du projecteur), Subnet Mask (Masque de sous-réseau), Default Gateway (Passerelle par défaut) et DNS Server settings (Serveur DNS) seront 0.0.0.0. Assurez-vous que les câbles sont correctement connectés et recommencez les étapes décrites ci-dessus.
- Si vous devez vous connecter au projecteur en Standby Mode (Mode Veille), réglez **Standby LAN Control (Contrôle LAN veille)** sur **On (Activé)** dans le menu **Network Settings (Paramètres de réseau)**.

Si vous êtes dans un environnement avec une adresse IP statique **manuelle**:

1. Prenez un câble RJ45 et connectez une extrémité au port de **contrôle** RJ45 du projecteur, et l'autre extrémité à votre réseau.
2. Allez dans : **Home (Accueil) > Network Settings (Paramètres de réseau) > Wired LAN Control (Contrôle LAN filaire)**.
3. Allez sur **LAN Settings (Paramètres LAN)** et sélectionnez **Manual IP (IP manuelle)**.
4. Contactez votre administrateur ITS pour plus d'informations sur l'adresse IP du projecteur, le masque de sous-réseau, la passerelle par défaut et le serveur DNS.
5. En utilisant les boutons directionnels, sélectionnez l'élément que vous souhaitez modifier, puis appuyez sur Gauche/Droite pour entrer la valeur.
6. Pour enregistrer, sélectionnez **Apply (Appliquer)** et appuyez sur **Enter (Entrée)**.

REMARQUE : Si les câbles RJ45 ne sont pas correctement connectés, les paramètres Projector IP Address (Adresse IP du projecteur), Subnet Mask (Masque de sous-réseau), Default Gateway (Passerelle par défaut) et DNS Server (Serveur DNS) seront 0.0.0.0. Assurez-vous que les câbles sont correctement connectés et recommencez les étapes décrites ci-dessus.

Contrôle du projecteur avec un navigateur Web

Une fois que vous avez l'adresse IP correcte pour le projecteur et que le projecteur est allumé ou en mode veille, vous pouvez utiliser n'importe quel ordinateur sur le même réseau local pour contrôler le projecteur.

REMARQUE :

- Si vous utilisez Microsoft Internet Explorer, vérifiez qu'il s'agit de la version 7.0 ou d'une version ultérieure.
- Les captures d'écran sont fournies à titre indicatif uniquement et peuvent différer de la conception réelle.
- Veuillez faire attention à la limitation de la longueur de saisie (y compris les espaces et les autres touches de ponctuation) dans la liste ci-dessous :

Élément de catégorie		Longueur de saisie	Nombre maximum de caractères
Network Settings (Paramètres de réseau)	Network (Réseau)	DHCP/Manual (DHCP/Manuel)	(N/A)
		IP Address (Adresse IP)	XXX.XXX.XXX.XXX
		Subnet Mask (Masque de sous-réseau)	XXX.XXX.XXX.XXX
		Gateway (Passerelle)	XXX.XXX.XXX.XXX
		DNS Server (Serveur DNS)	XXX.XXX.XXX.XXX
	Password (Mot de passe)	Administrator (Administrateur)	(N/A)
		New Password (Nouveau Mdp)	4
		Confirm Password (Confirmer Mdp)	4
	SNMP	SysLocation	22
		SysName	22
SysContact		22	
Email Alert (Alerte email)	Email Setting (Paramètres email)	To (À)	40
		Cc (Ci)	40
		Subject (Sujet)	40
		From (De)	40
	SMTP Setting (Paramètres SMTP)	Server (Serveur)	30
		User Name (Nom d'utilisateur)	21
		Password (Mot de passe)	14

Élément de catégorie		Longueur de saisie	Nombre maximum de caractères
Email Alert (Alerte email)	Alert Condition (Cond alertes)	Fan Error (Erreur ventilateur)	(N/A)
		Light Source Error (Erreur source lumineuse)	(N/A)
		Over Temperature (Surchauffe)	(N/A)
		Submit (Soumettre)	(N/A)
		Issue Test Mail (Envoyer email de test)	(N/A)

1. Entrez l'adresse du projecteur dans la barre d'adresse de votre navigateur et appuyez sur **Enter (Entrée)**.



2. La page principale de Network Control (Contrôle réseau) s'affichera.

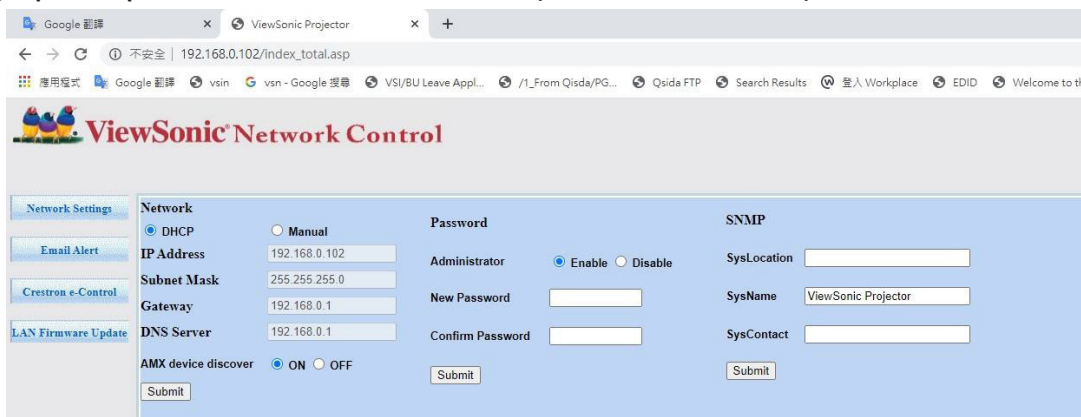

REMARQUE : L'accès à Network Settings (Paramètres de réseau), à la page Email Alert (Alerte email) ou à la page Projector/LAN Firmware update (Mise à niveau du firmware LAN/projecteur) nécessite le mot de passe de l'administrateur. Le mot de passe par défaut est **0000**.

3. Cette page vous permet d'effectuer de modifier les paramètres SNMP.
4. Si votre projecteur est connecté à un réseau qui supporte le protocole Simple Mail Transfer Protocol (SMTP), vous pouvez le configurer pour vous avertir via email à propos des événements importants.
5. La page Crestron (e-Control)[®] affiche l'interface utilisateur de Crestron e-Control.

À propos de Crestron e-Control®

La page Crestron e-Control® propose diverses touches virtuelles pour contrôler le projecteur ou ajuster les images projetées.

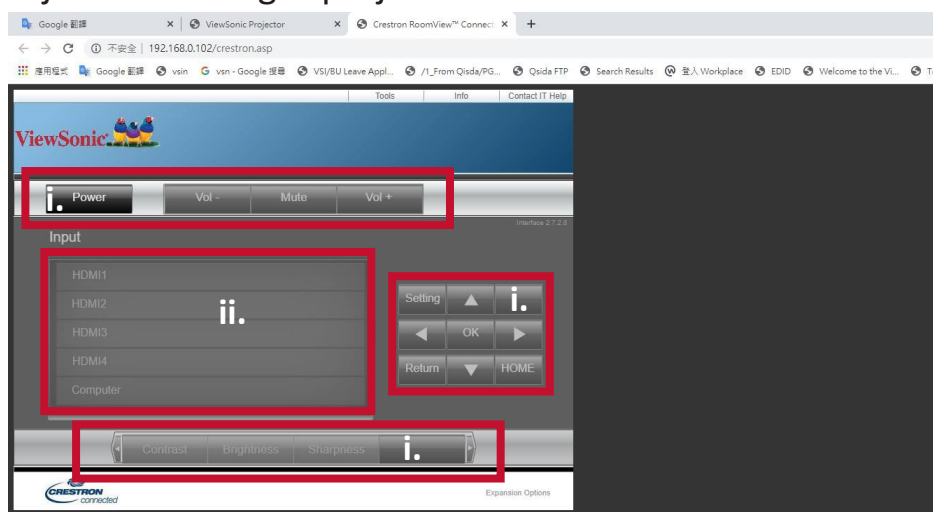

i. Ces boutons fonctionnent de la même façon que ceux qui se trouvent sur les menus OSD ou la télécommande.

ii. Pour basculer entre les signaux d'entrée, cliquez sur le signal désiré.

REMARQUE :

- La liste des sources varie en fonction des connexions disponibles sur le projecteur.
- Lorsque vous utilisez le panneau de commande du projecteur ou la télécommande pour modifier les paramètres du menu OSD, il se peut qu'il faille un peu de temps au navigateur web pour synchroniser ces modifications avec le projecteur.

La page **Tools (Outils)** vous permet de gérer le projecteur, de configurer les réglages de contrôle LAN et l'accès sécurisé à la mise en oeuvre réseau à distance du projecteur.

i. Cette section n'est utilisée qu'avec Crestron Control System (Système de contrôle Crestron). Pour les informations de configuration, veuillez contacter Creston ou vous reporter à son manuel d'utilisation.

ii. Nommez le projecteur, conservez la trace de l'endroit où il est et de la personne qui en est responsable.

iii. Ajuster les Paramètres de contrôle LAN

iv. Une fois défini, l'accès au fonctionnement réseau à distance du projecteur sera protégé par un mot de passe.

v. Une fois défini, l'accès à la page **Tools (Outils)** sera protégé par un mot de passe.

REMARQUE :

- Afin d'éviter les erreurs, saisissez uniquement des lettres et des chiffres de l'alphabet anglais dans la page **Tools (Outils)**.
- Après avoir effectué les ajustements, appuyez sur le bouton **Send (Envoyer)** et les données seront enregistrées pour le projecteur.

vi. Appuyez sur **Exit (Quitter)** pour retourner à la page de fonctionnement réseau à distance.

Veillez faire attention à la limitation de la longueur de saisie (y compris les espaces et les autres touches de ponctuation) dans la liste ci-dessous :

Élément de catégorie	Longueur de saisie	Nombre maximum de caractères
Crestron Control	IP Address (Adresse IP)	16
	IP ID (ID IP)	4
	Port	5
Projector (Projecteur)	Projector Name (Nom project.)	22
	Comment (Commentaire)	32
	Assigned To (Attribué à)	22
Network Configuration (Configuration du réseau)	DHCP (Enabled) (DHCP (activé))	(N/A)
	IP Address (Adresse IP)	16
	Subnet Mask (Masque de sous-réseau)	16
	Default Gateway (Passerelle par défaut)	16
	DNS Server (Serveur DNS)	16
User Password (Mot de passe Utilisateur)	Enabled (Activé)	(N/A)
	New Password (Nouveau Mdp)	15
	Confirm (Confirmer)	15
Admin Password (Mot de passe administrateur)	Enabled (Activé)	(N/A)
	New Password (Nouveau Mdp)	15
	Confirm (Confirmer)	15

La page **Info** affiche les informations et l'état du projecteur.

Appuyez sur Exit (Quitter) pour retourner à la page de fonctionnement du réseau à distance.



Pour plus d'informations, visitez <http://www.crestron.com>.

Basic settings (Paramètres de base)

1. Sélectionner : **Home (Accueil) > Setting (Paramètre) > Basic Settings (Paramètres de base)**.

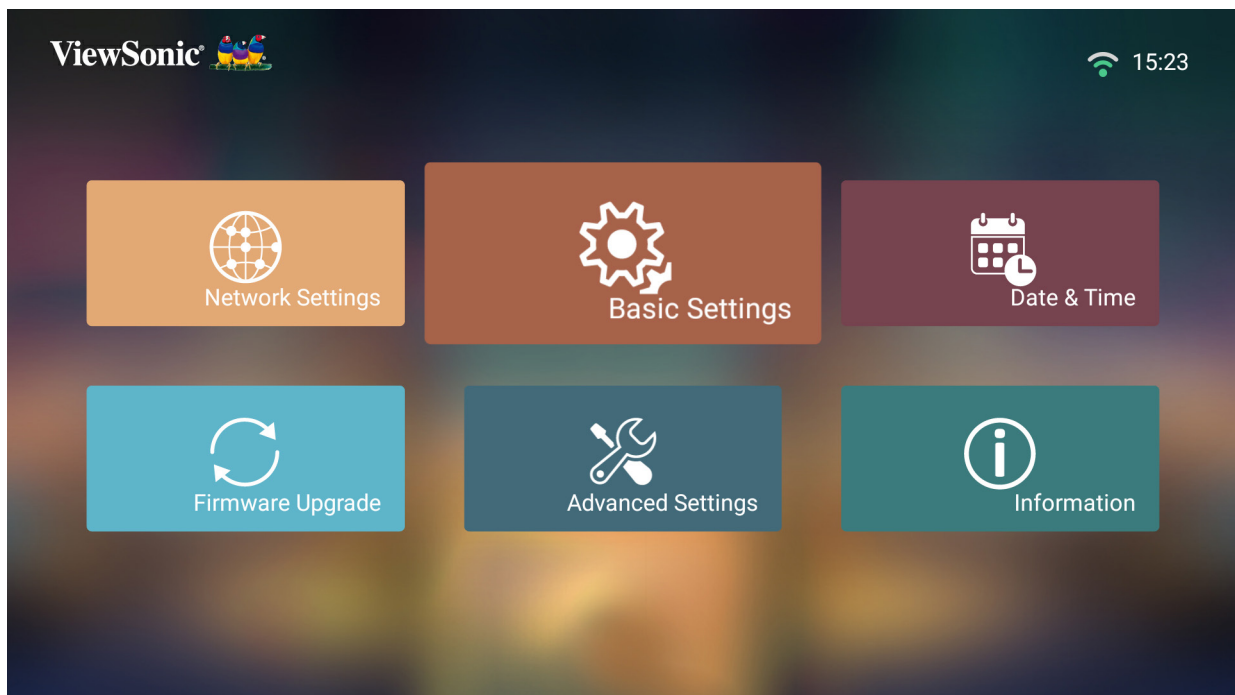

2. Utilisez les boutons **Haut** et **Bas** pour sélectionner l'option souhaitée et appuyez sur **OK**. Utilisez ensuite les boutons **Gauche** et **Droit** pour faire des réglages ou des sélections.

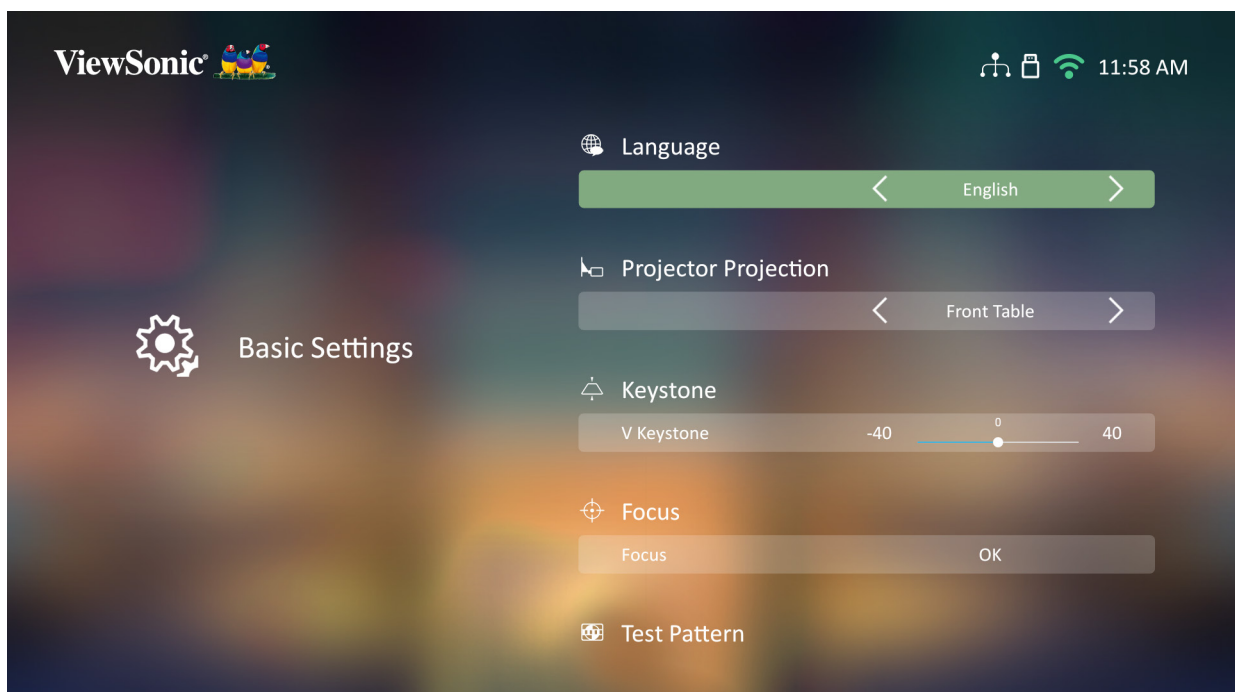

3. Pour revenir à un menu précédent, appuyez sur le bouton **Retour**.

Menu	Description
Language (Langue)	Sélectionnez la langue de votre choix
Projector Position (Position du projecteur)	Sélectionnez la position de projection préférée.
Keystone (Trapèze)	Ajustez la distorsion trapézoïdale de l'image à l'écran. Le trapèze peut être réglé manuellement de -40 à 40.
Focus	Permet de régler la mise au point de l'image à l'écran. Utilisez les boutons directionnels de la télécommande pour régler la mise au point.
Test Pattern (Motif de Test)	Teste la présentation des couleurs du projecteur.
Standby Voice Control (Contrôle vocal en veille)	Permet à l'utilisateur de mettre le projecteur sous tension avec le contrôle vocal. <u>On (Activer)</u> Le projecteur peut être allumé en mode veille. <u>Off (Désactiver)</u> Le projecteur ne peut pas être allumé en mode veille.

Date & Time (Date et heure)

Permet de régler la date, l'heure, le fuseau horaire et le format de l'heure.

REMARQUE : L'heure est affichée dans le coin supérieur droit après connexion à Internet.

1. Sélectionner : **Home (Accueil) > Setting (Paramètre) > Date & Time (Date et heure).**

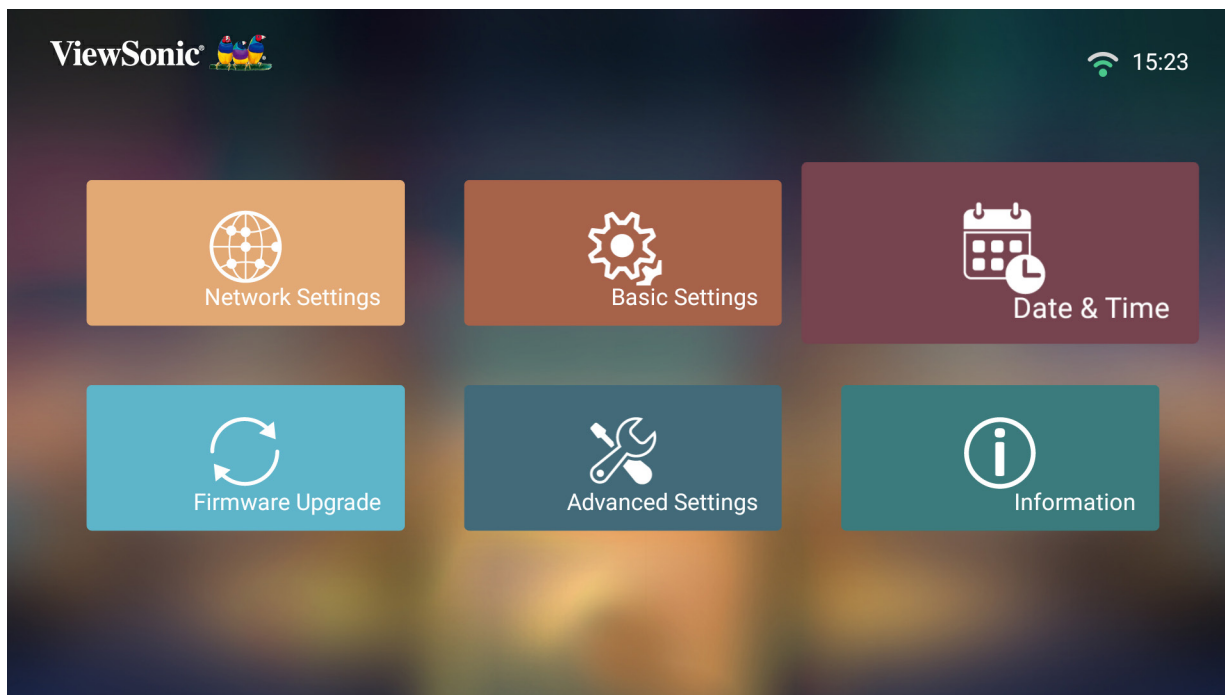

2. Utilisez les boutons **Haut** et **Bas** pour sélectionner l'option souhaitée et appuyez sur **OK**. Utilisez ensuite les boutons **Gauche** et **Droit** pour faire des réglages ou des sélections.

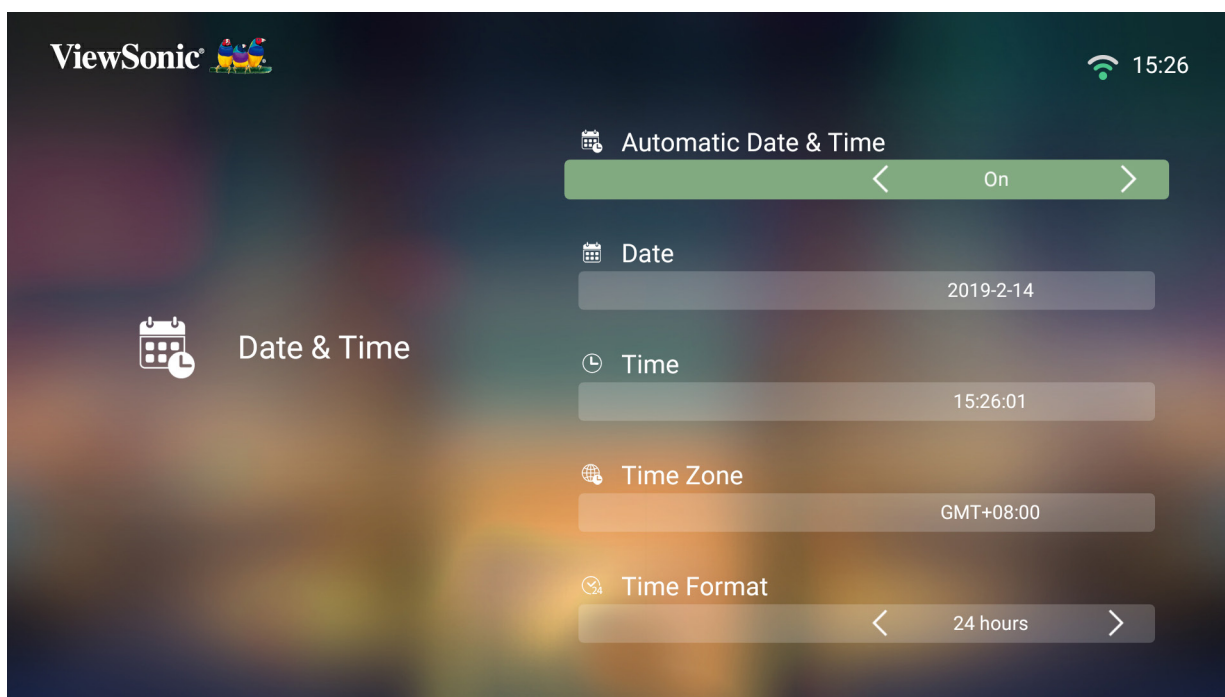

Menu	Description
Automatic Date & Time (Date et heure automatique)	<p>Les utilisateurs peuvent synchroniser automatiquement la date et l'heure après s'être connectés à Internet.</p> <p><u>On (Activer)</u> Active la synchronisation.</p> <p><u>Off (Désactiver)</u> Désactive la synchronisation.</p>
Time Zone (Fuseau horaire)	Sélectionnez l'emplacement de votre choix.
Time Format (Format de l'heure)	<p>Sélectionnez un autre format d'affichage de l'heure.</p> <p><u>12 Hours (12 heures)</u> Horloge au format 12 heures.</p> <p><u>24 Hours (24 heures)</u> Horloge au format 24 heures.</p>

Firmware Upgrade (Mise à niveau du micrologiciel)

Les utilisateurs peuvent mettre à jour le firmware par Internet ou USB et vérifier le numéro de la version.

REMARQUE : Ne débranchez pas le cordon d'alimentation, l'USB et ne vous déconnectez pas d'Internet pendant le processus de mise à niveau.

3. Avant d'accéder au menu **Firmware Upgrade (Mise à niveau du micrologiciel)**, assurez-vous que le projecteur est connecté à Internet.
4. Pour accéder au menu, sélectionnez : **Home (Accueil) > Setting (Paramètre) > Firmware Upgrade (Mise à niveau du micrologiciel)**.

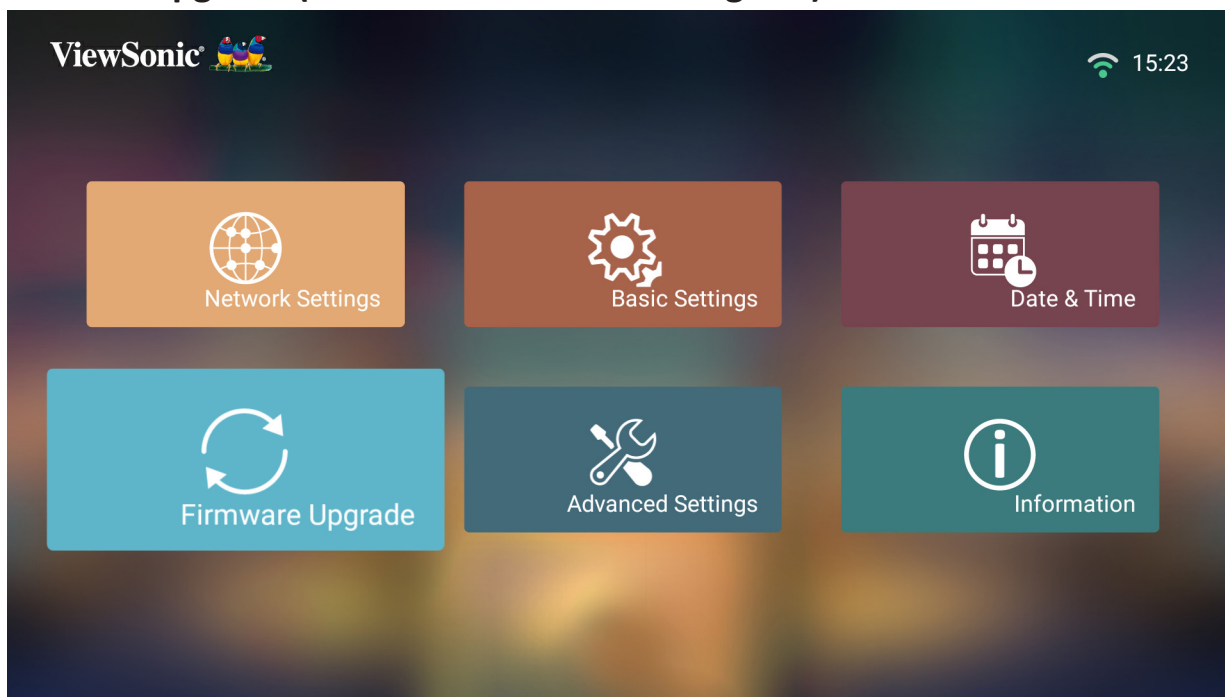

Mise à jour du firmware en ligne

1. Allez dans : **Home (Accueil) > Setting (Paramètre) > Firmware Upgrade (Mise à niveau du micrologiciel) > Software Update Online (Mise à jour du logiciel en ligne)**.

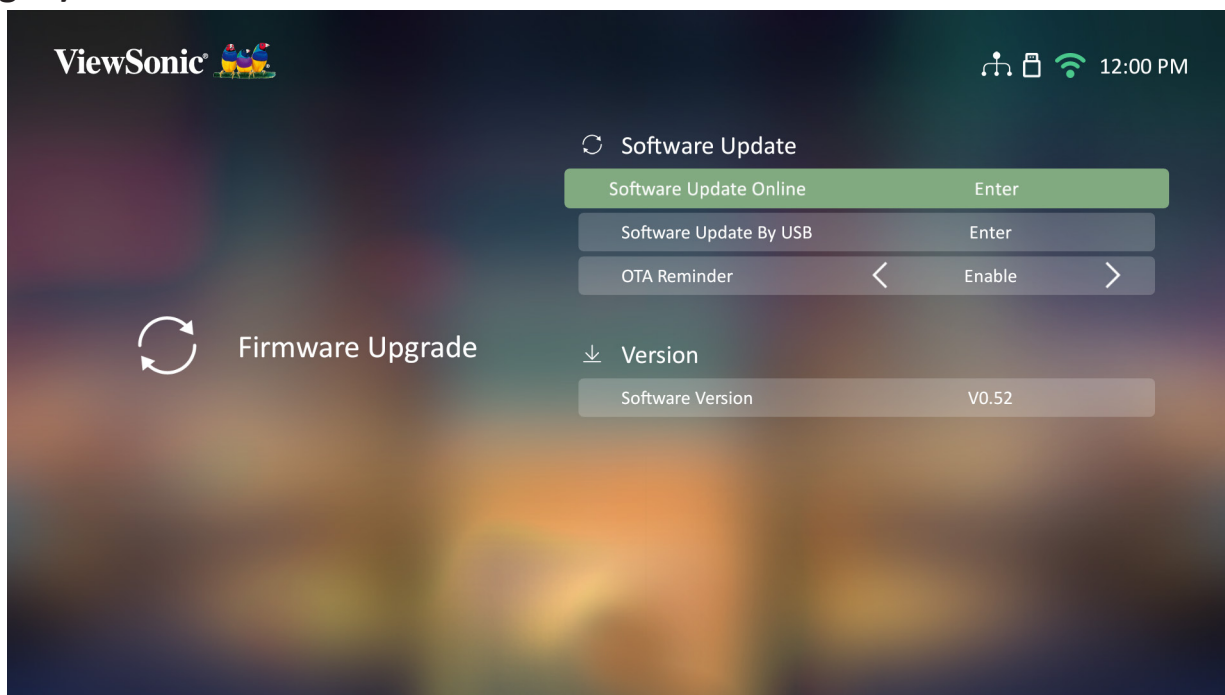

2. Sélectionnez **Enter (Entrée)** en appuyant sur **OK** sur la télécommande.
3. Le système vérifie le site Web de ViewSonic (OTA) et affiche le message de dialogue ci-dessous en cas de présence d'un nouveau firmware.



4. Après avoir sélectionné **Yes (Oui)**, une barre d'avancement apparaît lorsque le processus de mise à jour commence.

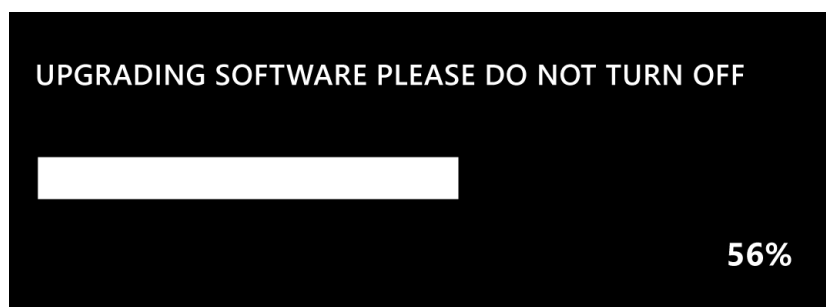

5. Après avoir atteint 100 %, le projecteur redémarre. L'ensemble du processus prend environ 10 minutes.
6. Après avoir mis à jour le firmware, le redémarrage du projecteur prend quelques minutes.

Mise à jour du firmware via USB avec le format FAT32

REMARQUE : Format NTFS, en lecture seule.

1. Téléchargez la dernière version depuis le site Web de ViewSonic et copiez le fichier sur un périphérique USB.
2. Branchez le périphérique USB au projecteur, puis accédez à : **Home (Accueil) > Setting (Paramètre) > Firmware Upgrade (Mise à niveau du micrologiciel) > Software Update By USB (Mise à jour du logiciel par USB)**.
3. Sélectionnez **Enter (Entrée)** en appuyant sur **OK** sur la télécommande.
4. Le système détecte la version du firmware et affiche le message de dialogue ci-dessus.
5. Après avoir sélectionné **Yes (Oui)**, une barre d'avancement apparaît lorsque le processus de mise à jour commence.
6. Après avoir atteint 100 %, le projecteur redémarre. L'ensemble du processus prend environ 10 minutes.
7. Après avoir mis à jour le firmware, le redémarrage du projecteur prend quelques minutes.

Réglages Advanced Settings (Paramètres avancés)

1. Sélectionner : **Home (Accueil) > Setting (Paramètre) > Advanced Settings (Paramètres avancés)**.

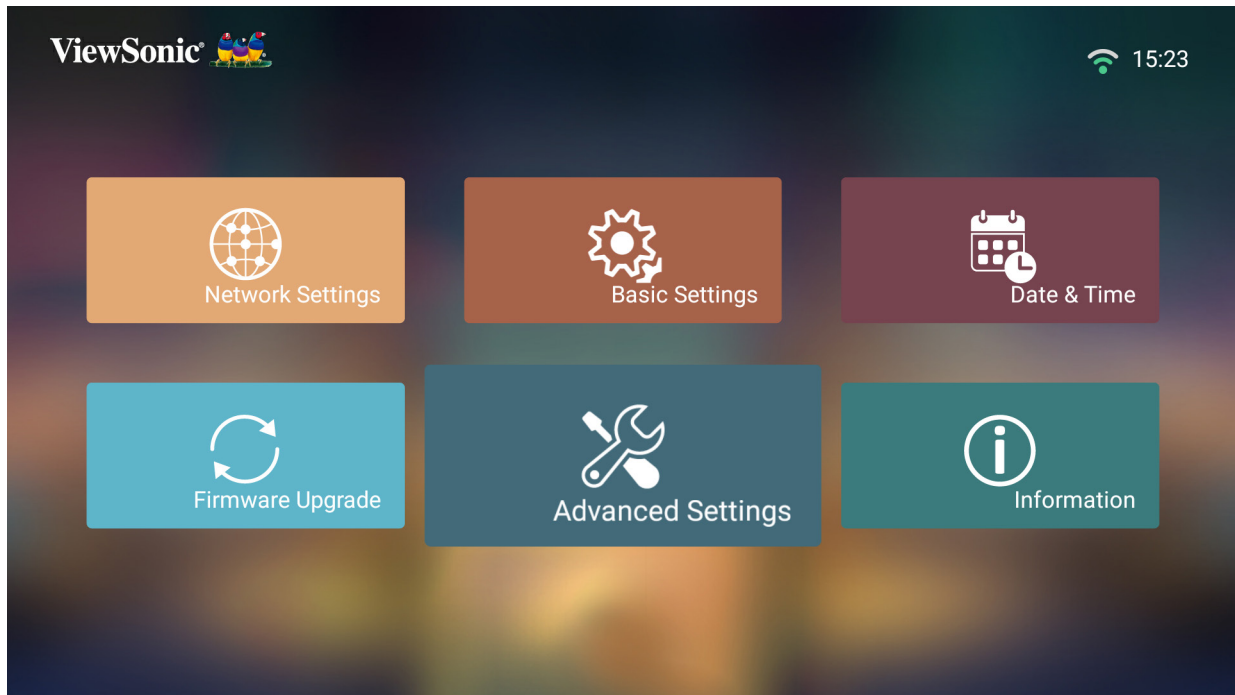

2. Utilisez les boutons **Haut** et **Bas** pour sélectionner l'option souhaitée et appuyez sur **OK**. Utilisez ensuite les boutons **Gauche** et **Droit** pour faire des réglages ou des sélections.



3. Pour revenir à un menu précédent, appuyez sur le bouton **Retour**.

Menu	Description
Power On Source (Source de mise sous tension)	Permet à l'utilisateur d'accéder à la source souhaitée directement après avoir allumé le projecteur.
Power On Ring Tone (Bip de mise sous tension)	Active ou désactive la sonnerie de mise sous tension.
Auto Power On (Mise en marche auto)	<p><u>CEC</u> Ce projecteur prend en charge la fonction CEC (Consumer Electronics Control) pour un fonctionnement synchronisé de la mise sous/hors tension via la connexion HDMI. Autrement dit, si un appareil qui prend également en charge la fonction CEC est connecté à l'entrée HDMI du projecteur, lorsque le projecteur est mis hors tension, l'appareil connecté est également mis hors tension automatiquement. Lorsque l'appareil connecté est mis sous tension, le projecteur est automatiquement mis sous tension.</p> <p>REMARQUE : Assurez-vous que la fonction CEC est activée sur le projecteur et l'appareil connecté.</p>
Smart Energy (Énergie intelligente)	<p><u>Auto Power Off (Arrêt Auto)</u> Le projecteur peut s'éteindre automatiquement après une durée définie si aucune source d'entrée n'est détectée.</p> <p><u>Sleep Timer (Minuteur de veille)</u> S'éteint automatiquement après une durée définie.</p> <p><u>Power Saving (Économie d'énergie)</u> Réduit la consommation électrique si aucune source d'entrée n'est détectée après cinq (5) minutes.</p>

Menu	Description
harmon/kardon	<p><u>Audio Mode (Mode Audio)</u></p> <ul style="list-style-type: none"> • Movie (Film) : Mode audio par défaut. • Music (Musique) : Optimisé pour la lecture de musique. • User (Utilisateur) : Permet à l'utilisateur de personnaliser l'égaliseur audio. <p>REMARQUE : En mode Custom (Personnalisé), 100 Hz, 500 Hz, 1500 Hz, 5000 Hz et 10 000 Hz peuvent être sélectionnés.</p>  <p><u>Audio Volume (Volume audio)</u> Règle le volume de 0 à 50.</p> <p><u>Mute (Muet)</u> Coupe ou active le volume.</p> <p><u>S/PDIF</u> Sélectionner pour que la sortie audio soit générée via le port S/PDIF.</p>
Light Source Level (Niveau de la source lumineuse)	<p>Sélectionnez la consommation électrique appropriée de la LED.</p> <p><u>Full (Plein)</u> 100%</p> <p><u>Eco (Mode eco)</u> 70%</p> <p><u>Dynamic Black 1/Dynamic Black 2</u> <u>(Noir dynamique 1/Noir dynamique 2)</u></p>

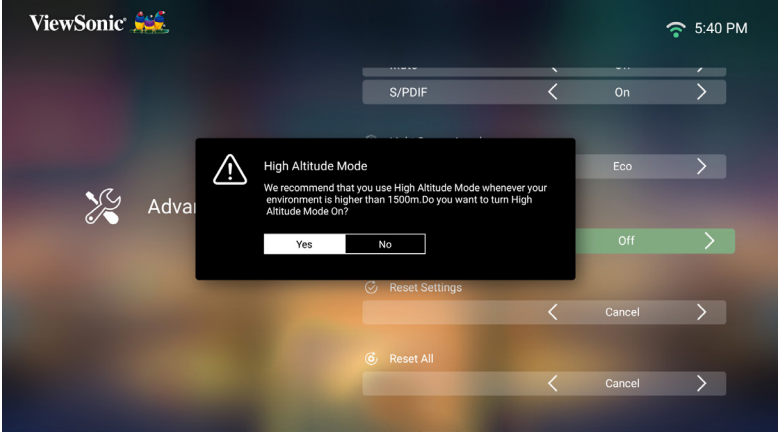
Menu	Description
<p>High Altitude Mode (Mode haute altitude)</p>	<p>Il est recommandé d'utiliser le mode Haute altitude lorsque votre environnement est entre 1 500 et 3 000 m au-dessus du niveau de la mer et la température comprise entre 5°C-25°C.</p>  <p>REMARQUE : Si vous utilisez ce projecteur dans des conditions extrêmes autres que celles mentionnées ci-dessus, il peut présenter des symptômes d'arrêt automatique afin d'éviter une surchauffe. Dans ce cas, vous pouvez éliminer ces symptômes en sélectionnant le mode Haute altitude. Cependant, il n'est pas garanti que le projecteur puisse fonctionner dans toutes les conditions difficiles ou extrêmes.</p>
<p>RS-232 Control (Contrôle RS-232)</p>	<p>Active/désactive le contrôle via RS-232.</p>

Menu	Description
Reset Settings (Réinitialiser réglages)	Réinitialise les paramètres aux valeurs par défaut. REMARQUE : Language (Langue), High Altitude Mode (Mode haute altitude), Projector Position (Position du projecteur), Network Settings (Paramètres de réseau), Toutes les applications installées dans l'Apps Center (Centre d'applications), Add App (Ajouter une application), ISF Mode (Mode ISF), Keystone settings (Paramètre keystone), et Light Source Hours (Heures de la source lumineuse) restent inchangés.
Reset to Factory Default (Réinitialiser aux valeurs d'usine par défaut)	Effectue une réinitialisation aux valeurs d'usine. REMARQUE : Les heures de la source lumineuse restent inchangées.

Information (Informations)

4. Sélectionner : **Home (Accueil) > Setting (Paramètre) > Information (Informations)**.

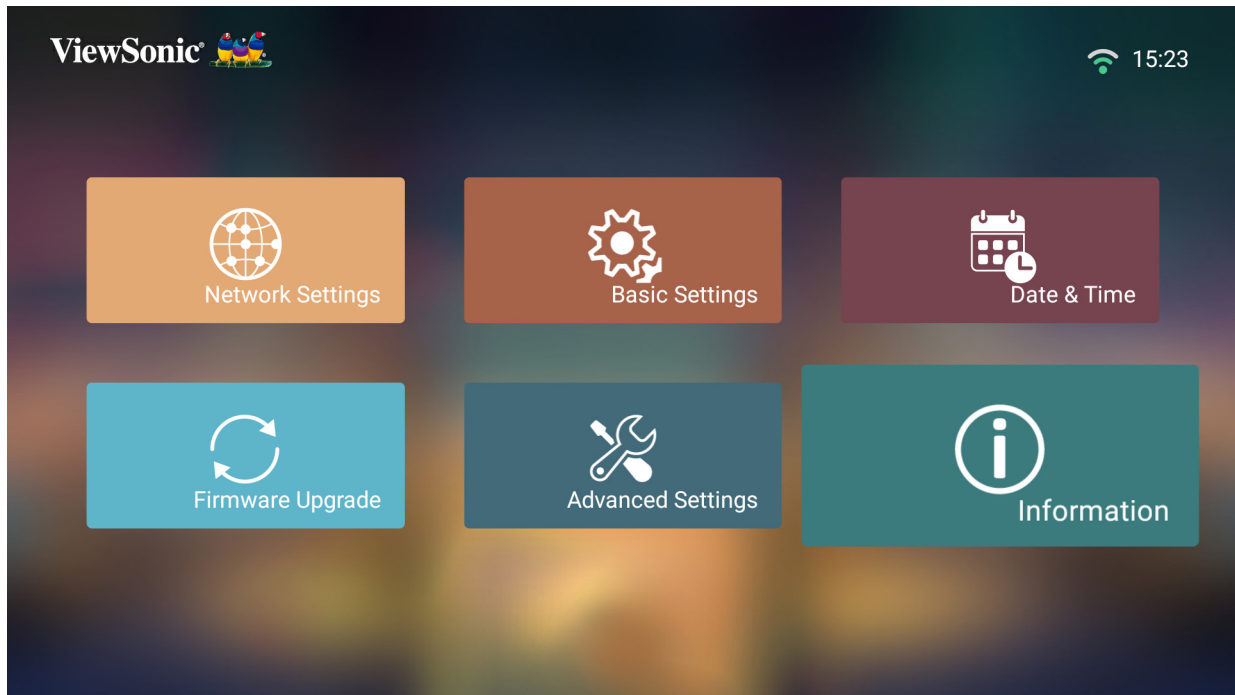

5. Affiche le statut et les informations système.



REMARQUE : Appuyez sur le bouton **Accueil** de la télécommande pour revenir à **Home Screen (Écran Accueil)** à tout moment.

Screen Mirroring (Mise en miroir de l'écran)

Mettez l'écran de votre appareil personnel en miroir.

REMARQUE : Assurez-vous que votre appareil est connecté au même réseau que le projecteur.

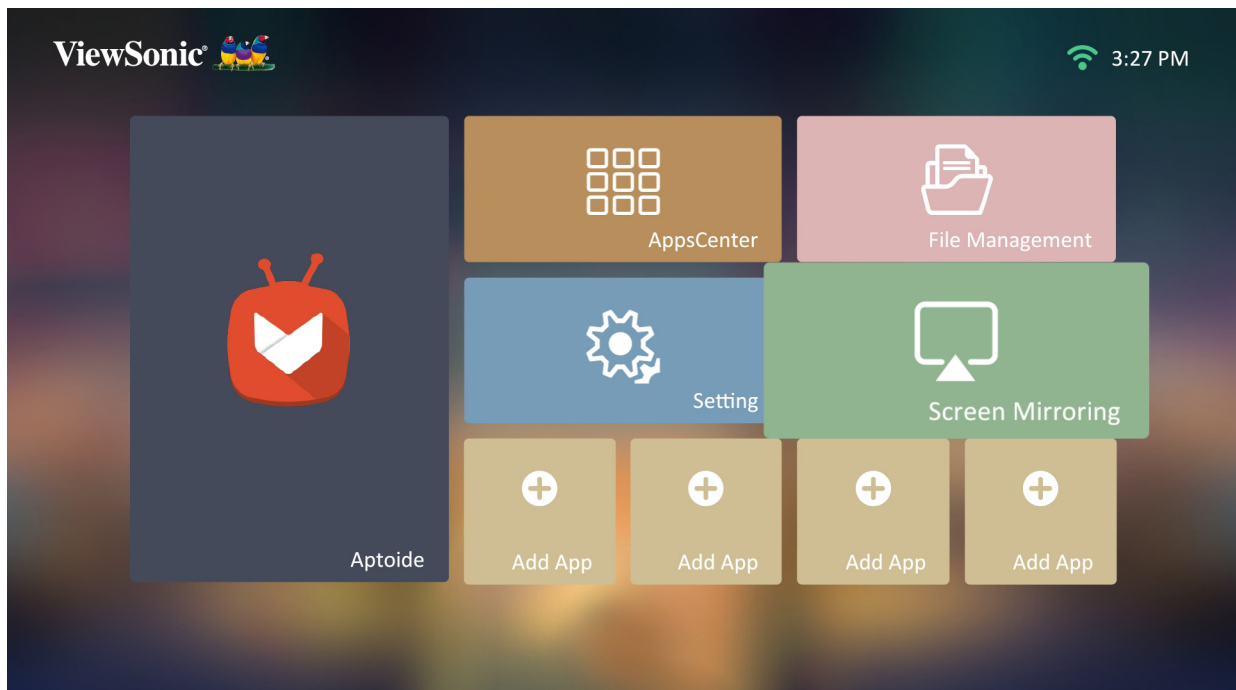

Adding Apps (Ajouter des applications)

Ajoutez vos applications favorites à **Home Screen (Écran Accueil)**.

1. Depuis **Home Screen (Écran Accueil)**, sélectionnez **Add App (Ajouter une application)** puis appuyez sur **OK** sur la télécommande.

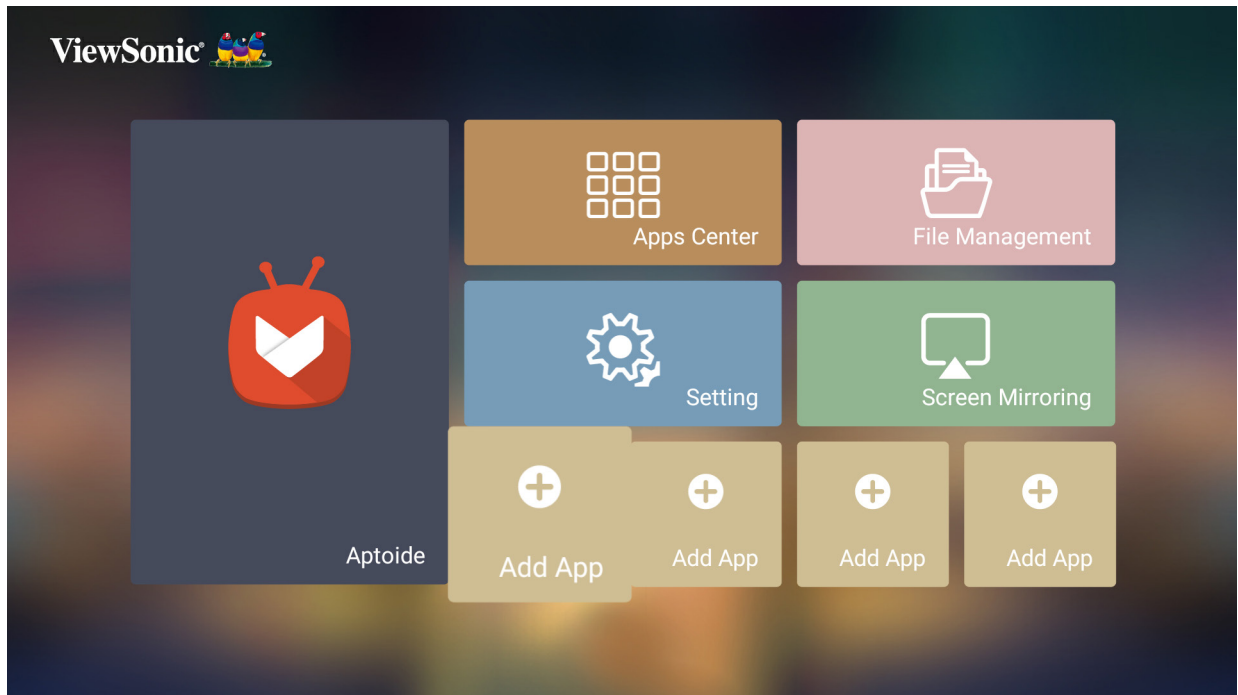

2. Utilisez les boutons directionnels pour sélectionner l'application souhaitée et appuyez sur **OK**.

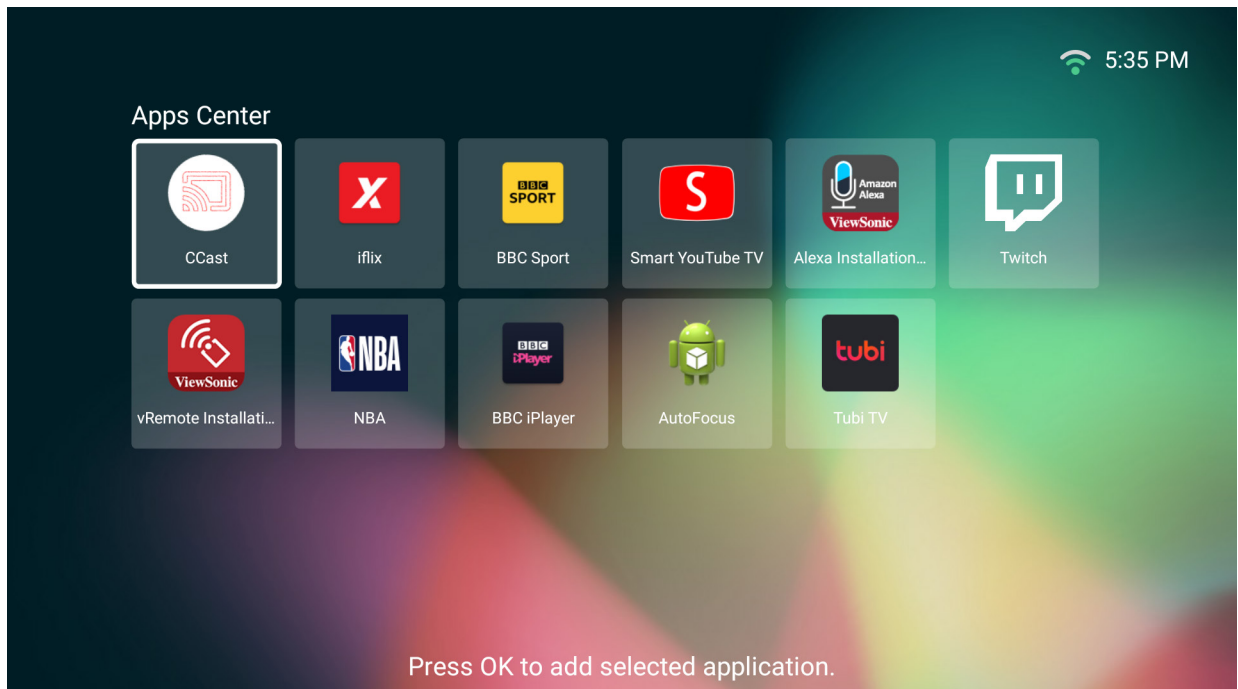

3. À présent, votre application favorite apparaît sur **Home Screen (Écran Accueil)**.

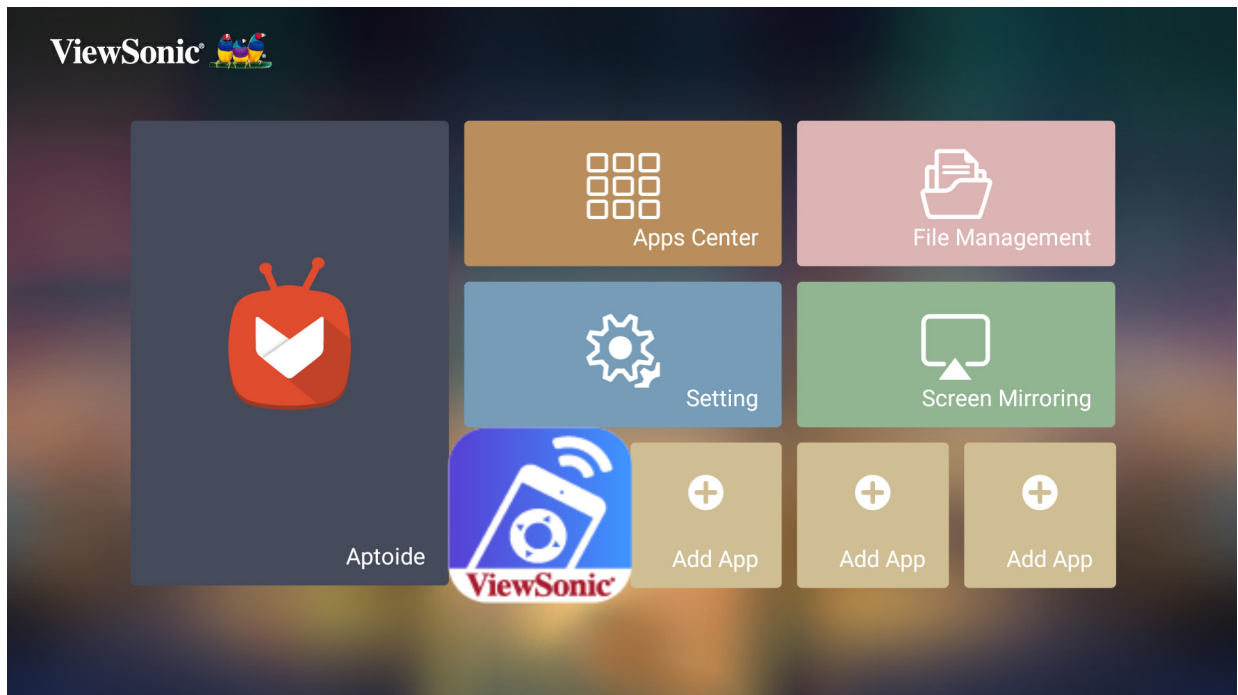

Supprimer des applications depuis l'écran d'accueil

1. Depuis **Home Screen (Écran Accueil)**, sélectionnez l'application que vous souhaitez supprimer, appuyez et maintenez **OK** enfoncé pendant trois (3) secondes.
2. Le message « Do you want to Delete this application from My Favorites? (Souhaitez-vous supprimer cette application de Mes favoris ?) » apparaît.

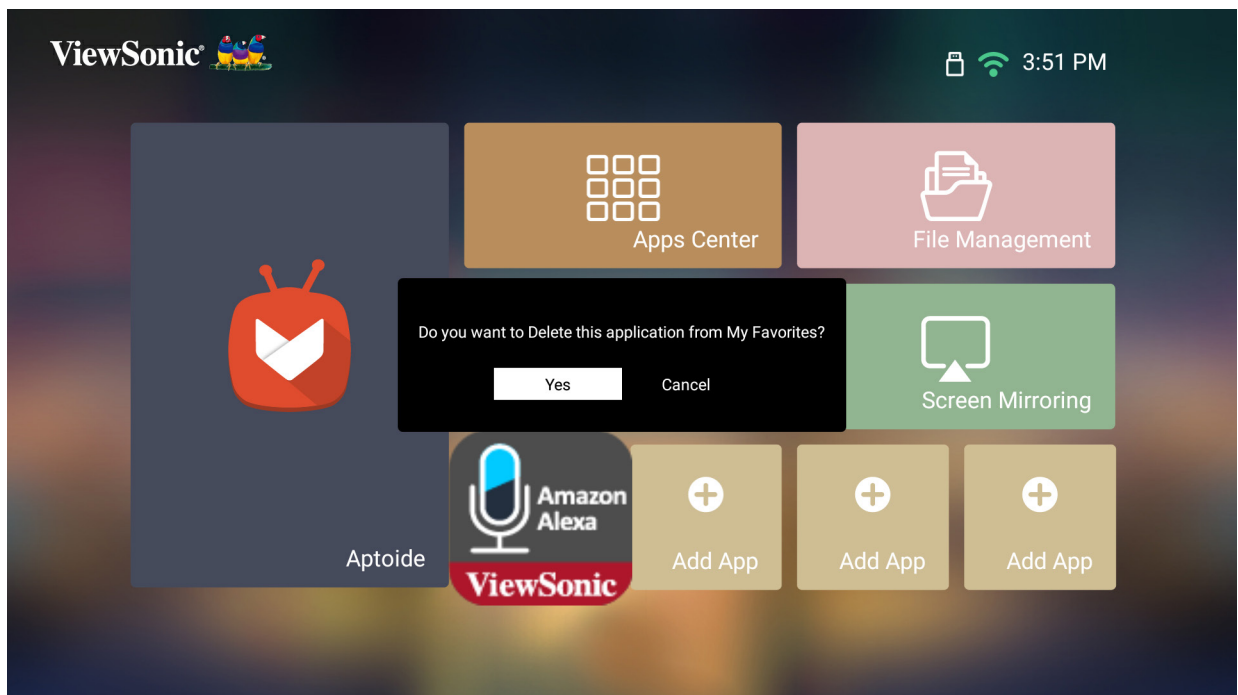

3. Sélectionnez **Yes (Oui)** et appuyez sur **OK** pour supprimer l'application.

> Annexe

Spécifications

Élément	Catégorie	Spécifications
Projecteur	Type	0,47" 4K-UHD, LED
	Taille d'affichage	40"~200"
	Distance de projection	1,06-6,37 m (100" @ 2,65 m)
	Objectif	F=1,8-1,825, f=12,62-15,13 mm
	Zoom optique	1,2x
	Plage de décalage de l'objectif	H : +/- 25%; V:+65%
	Type de lampe	LED RVBB
	Durée de vie de la source lumineuse (Normale)	jusqu'à 30 000 heures
	Couleurs affichées	1,07 milliard de couleurs
	Trapèze	-/+ 40 (Vertical)
Signal d'entrée	HDMI	f_h : 30K~97KHz, f_v : 24~120Hz,
Résolution	Native (Natif)	3840 x 2160
	Assistance	VGA (640 x 480) à 4K (3840 x 2160)
Stockage local	Total	16 GB
	Disponible	12 GB
Entrée	Aux (3,5 mm)	1
	HDMI	4 (HDMI 2.0, HDCP 1.4/2.2)
	USB type A	2 (Lecteur USB 3.0 x 1; Lecteur USB 2.0 x 1)
	Entrée RJ45	2
	Entrée Wi-Fi	1 (5G)
Sortie	Sortie audio (3,5 mm)	1
	S/PDIF	1
	Haut-parleur	Cube 20W x 2
	USB Type A (Alimentation)	2 (USB 3.0, 5 V/2 A; USB 2.0, 5 V/900mA)
Adaptateur d'alimentation ¹	Tension d'entrée	Entrée CC 100-240 V, 50/60 Hz (commutation automatique)
Conditions de fonctionnement	Température	0°C à 40°C (32°F à 104°F)
	Humidité	0% jusqu'à 90% (sans condensation)
Dimensions	Caractéristiques physiques (L x H x P)	416 x 183 x 463 mm (16,37" x 7,20" x 18,23")
Poids	Caractéristiques physiques	7,7 kg (16,96 lbs)
Consommation électrique	Activer	170W (typique)
	Désactiver	< 0,5 W (Veille)

¹ Veuillez utiliser l'adaptateur électrique de ViewSonic® ou d'une source autorisée uniquement.

Dimensions du projecteur

416 mm (H) x 183 mm (L) x 463 mm (E)

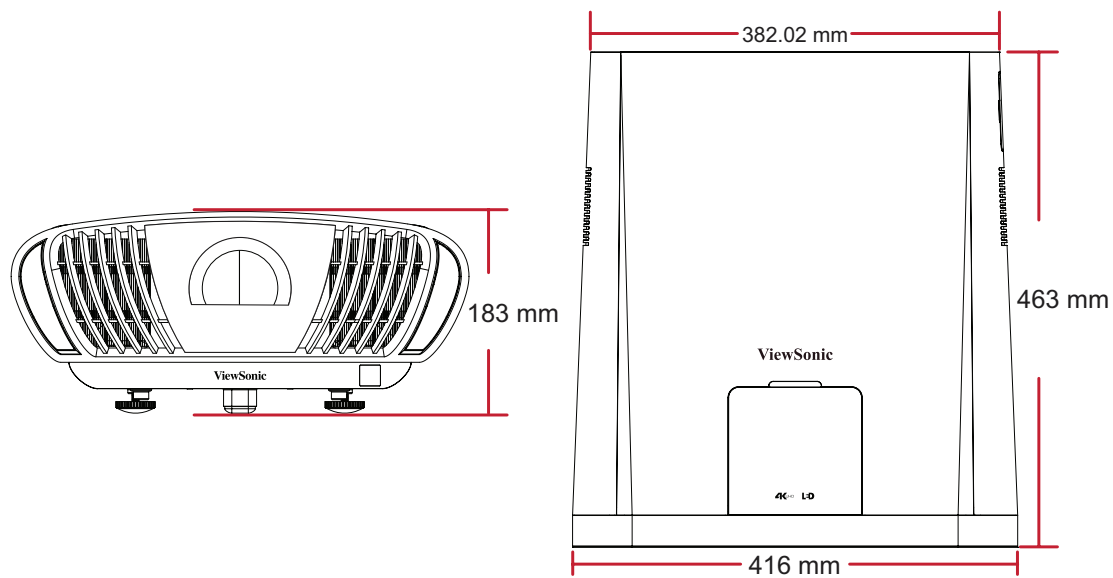

Chronogramme

Synchronisation PC

Synchronisation	Résolution (points)	Taux de rafraîchissement (Hz)
SDTV (480i)	720 x 480	60
SDTV (480p)	720 x 480	60
SDTV (576i)	720 x 576	50
SDTV (576p)	720 x 576	50
HDTV (720p)	1280 x 720	50 / 60
HDTV (1080P)	1920 x 1080	24 / 25 / 30 / 50 / 60
HDTV (1080i)	1920 x 1080	50 / 60
UHDTV (4K)	3840x2160	24 / 25 / 30 / 50 / 60
VGA	640 x 480	59 / 67 / 72 / 75 / 85
720 x 400	720 x 400	70
SVGA	800 x 600	56 / 60 / 72 / 75 / 85 / 120
832x624	832x624	75
XGA	1024 x 768	60 / 70 / 75 / 85
1024x576	1024x576	60
XGA+	1152 x 864	75
1152x870	1152x870	75
WXGA	1280 x 768	60 / 75 / 85
WXGA	1280 x 800	60 / 75 / 85
SVGA	1280 x 1024	60 / 75 / 85
1280 x 720	1280 x 720	120
1280 x 960	1280 x 960	60 / 85
HD	1360 x 768	60
WXGA+	1440 x 900	60 / 75 / 85
1400X1050	1400X1050	60
1600x1200	1600x1200	60
WSXGA+	1680x1050	60
WUXGA	1920 x 1200	60

Tableau des commandes IR

Fonction	Address (Adresse)		Code	Inversion
	Octet 1	Octet 2	Octet 3	Octet 4
Marche/Arrêt	83	F4	17	E8
Accueil	83	F4	16	E9
Focus	83	F4	92	6D
Source	83	F4	40	BF
Paramètre	83	F4	30	CF
Haut	83	F4	0B	F4
Bas	83	F4	0C	F3
Gauche	83	F4	0E	F1
Droite	83	F4	0F	F0
OK	83	F4	15	EA
Bluetooth	83	F4	A2	5D
Retour	83	F4	28	D7
Muet	83	F4	14	EB
Volume+	83	F4	82	7D
Volume-	83	F4	83	7C
Mode Audio	83	F4	9E	61

Tableau de commandes RS-232

Fonction	État	Action	Commande
Alimentation	Écrire	ALLUMÉ	0x06 0x14 0x00 0x04 0x00 0x34 0x11 0x00 0x00 0x5D
		Désactivé	0x06 0x14 0x00 0x04 0x00 0x34 0x11 0x01 0x00 0x5E
	Lecture	État (Remarque 7)	0x07 0x14 0x00 0x05 0x00 0x34 0x00 0x00 0x11 0x00 0x5E
Mode haute altitude	Écrire	Désactivé	0x06 0x14 0x00 0x04 0x00 0x34 0x11 0x0C 0x00 0x69
		ALLUMÉ	0x06 0x14 0x00 0x04 0x00 0x34 0x11 0x0C 0x01 0x6A
	Lecture	État	0x07 0x14 0x00 0x05 0x00 0x34 0x00 0x00 0x11 0x0C 0x6A
Mode source lumineuse	Écrire	Normal	0x06 0x14 0x00 0x04 0x00 0x34 0x11 0x10 0x00 0x6D
		Mode eco	0x06 0x14 0x00 0x04 0x00 0x34 0x11 0x10 0x01 0x6E
		Noir dynamique 1	0x06 0x14 0x00 0x04 0x00 0x34 0x11 0x10 0x09 0x76
		Noir dynamique 2	0x06 0x14 0x00 0x04 0x00 0x34 0x11 0x10 0x0A 0x77
	Lecture	État	0x07 0x14 0x00 0x05 0x00 0x34 0x00 0x00 0x11 0x10 0x6E
Position du projecteur	Écrire	Sol avant	0x06 0x14 0x00 0x04 0x00 0x34 0x12 0x00 0x00 0x5E
		Table arrière	0x06 0x14 0x00 0x04 0x00 0x34 0x12 0x00 0x01 0x5F
		Plafond arrière	0x06 0x14 0x00 0x04 0x00 0x34 0x12 0x00 0x02 0x60
		Plafond avant	0x06 0x14 0x00 0x04 0x00 0x34 0x12 0x00 0x03 0x61
	Lecture	État	0x07 0x14 0x00 0x05 0x00 0x34 0x00 0x00 0x12 0x00 0x5F

Fonction	État	Action	Commande
Sync 3D	Écrire	Désactivé	0x06 0x14 0x00 0x04 0x00 0x34 0x12 0x20 0x00 0x7E
		Auto	0x06 0x14 0x00 0x04 0x00 0x34 0x12 0x20 0x01 0x7F
		Trame séquentielle	0x06 0x14 0x00 0x04 0x00 0x34 0x12 0x20 0x02 0x80
		Haut Bas	0x06 0x14 0x00 0x04 0x00 0x34 0x12 0x20 0x04 0x82
	Côte à côte	0x06 0x14 0x00 0x04 0x00 0x34 0x12 0x20 0x05 0x83	
	Lecture	État	0x07 0x14 0x00 0x05 0x00 0x34 0x00 0x00 0x12 0x20 0x7F
Inverser sync 3D	Écrire	Désactivé	0x06 0x14 0x00 0x04 0x00 0x34 0x12 0x21 0x00 0x7F
		ALLUMÉ	0x06 0x14 0x00 0x04 0x00 0x34 0x12 0x21 0x01 0x80
	Lecture	État	0x07 0x14 0x00 0x05 0x00 0x34 0x00 0x00 0x12 0x21 0x80
Contraste	Écrire	Réduire	0x06 0x14 0x00 0x04 0x00 0x34 0x12 0x02 0x00 0x60
		Augmenter	0x06 0x14 0x00 0x04 0x00 0x34 0x12 0x02 0x01 0x61
	Lecture	Obtenir volume	0x07 0x14 0x00 0x05 0x00 0x34 0x00 0x00 0x12 0x02 0x61
Luminosité	Écrire	Réduire	0x06 0x14 0x00 0x04 0x00 0x34 0x12 0x03 0x00 0x61
		Augmenter	0x06 0x14 0x00 0x04 0x00 0x34 0x12 0x03 0x01 0x62
	Lecture	Obtenir volume	0x07 0x14 0x00 0x05 0x00 0x34 0x00 0x00 0x12 0x03 0x62

Fonction	État	Action	Commande
Rapport d'aspect	Écrire	Auto	0x06 0x14 0x00 0x04 0x00 0x34 0x12 0x04 0x00 0x62
		4:3	0x06 0x14 0x00 0x04 0x00 0x34 0x12 0x04 0x02 0x64
		16:9	0x06 0x14 0x00 0x04 0x00 0x34 0x12 0x04 0x03 0x65
		16:10	0x06 0x14 0x00 0x04 0x00 0x34 0x12 0x04 0x04 0x66
		2.35:1	0x06 0x14 0x00 0x04 0x00 0x34 0x12 0x04 0x07 0x69
		Panorama	0x06 0x14 0x00 0x04 0x00 0x34 0x12 0x04 0x08 0x6A
	Native (Natif)	0x06 0x14 0x00 0x04 0x00 0x34 0x12 0x04 0x09 0x6B	
	Lecture	Obtenir volume	0x07 0x14 0x00 0x05 0x00 0x34 0x00 0x00 0x12 0x04 0x63
Position horizontale	Écrire	Maj Droite	0x06 0x14 0x00 0x04 0x00 0x34 0x12 0x06 0x01 0x65
		Maj Gauche	0x06 0x14 0x00 0x04 0x00 0x34 0x12 0x06 0x00 0x64
	Lecture	Obtenir volume	0x07 0x14 0x00 0x05 0x00 0x34 0x00 0x00 0x12 0x06 0x65
Position verticale	Écrire	Maj Haut	0x06 0x14 0x00 0x04 0x00 0x34 0x12 0x07 0x00 0x65
		Maj Bas	0x06 0x14 0x00 0x04 0x00 0x34 0x12 0x07 0x01 0x66
	Lecture	Obtenir volume	0x07 0x14 0x00 0x05 0x00 0x34 0x00 0x00 0x12 0x07 0x66
Température de couleur	Écrire	6 500 K	0x06 0x14 0x00 0x04 0x00 0x34 0x12 0x08 0x01 0x67
		7 500 K	0x06 0x14 0x00 0x04 0x00 0x34 0x12 0x08 0x02 0x68
		9 300 K	0x06 0x14 0x00 0x04 0x00 0x34 0x12 0x08 0x04 0x6A
		Utilisateur	
	Lecture	État	0x07 0x14 0x00 0x05 0x00 0x34 0x00 0x00 0x12 0x08 0x67
Température de couleur - Gain rouge	Écrire	Réduire	0x06 0x14 0x00 0x05 0x00 0x34 0x12 0x3A 0x00 0x00 0x99
		Augmenter	0x06 0x14 0x00 0x05 0x00 0x34 0x12 0x3A 0x00 0x01 0x9A
	Lecture	Obtenir volume	0x07 0x14 0x00 0x05 0x00 0x34 0x00 0x00 0x12 0x3B 0x9A

Fonction	État	Action	Commande
Température de couleur - Gain vert	Écrire	Réduire	0x06 0x14 0x00 0x05 0x00 0x34 0x12 0x3A 0x01 0x00 0x9A
		Augmenter	0x06 0x14 0x00 0x05 0x00 0x34 0x12 0x3A 0x01 0x01 0x9B
	Lecture	Obtenir volume	0x07 0x14 0x00 0x05 0x00 0x34 0x00 0x00 0x12 0x3C 0x9B
Température de couleur - Gain bleu	Écrire	Réduire	0x06 0x14 0x00 0x05 0x00 0x34 0x12 0x3A 0x02 0x00 0x9B
		Augmenter	0x06 0x14 0x00 0x05 0x00 0x34 0x12 0x3A 0x02 0x01 0x9C
	Lecture	Obtenir volume	0x07 0x14 0x00 0x05 0x00 0x34 0x00 0x00 0x12 0x3D 0x9C
Température de couleur - Offset rouge	Écrire	Réduire	0x06 0x14 0x00 0x05 0x00 0x34 0x12 0x3E 0x00 0x00 0x9
		Augmenter	0x06 0x14 0x00 0x05 0x00 0x34 0x12 0x3E 0x00 0x01 0x9E
	Lecture	Obtenir volume	0x07 0x14 0x00 0x05 0x00 0x34 0x00 0x00 0x12 0x3F 0x9E
Température de couleur - Offset vert	Écrire	Réduire	0x06 0x14 0x00 0x05 0x00 0x34 0x12 0x3E 0x01 0x00 0x9E
		Augmenter	0x06 0x14 0x00 0x05 0x00 0x34 0x12 0x3E 0x01 0x01 0x9F
	Lecture	Obtenir volume	0x07 0x14 0x00 0x05 0x00 0x34 0x00 0x00 0x12 0x40 0x9F
Température de couleur - Offset bleu	Écrire	Réduire	0x06 0x14 0x00 0x05 0x00 0x34 0x12 0x3E 0x02 0x00 0x9F
		Augmenter	0x06 0x14 0x00 0x05 0x00 0x34 0x12 0x3E 0x02 0x01 0xA0
	Lecture	Obtenir volume	0x07 0x14 0x00 0x05 0x00 0x34 0x00 0x00 0x12 0x41 0xA0
Trapèze Vert.	Écrire	Réduire	0x06 0x14 0x00 0x04 0x00 0x34 0x12 0x0A 0x00 0x68
		Augmenter	0x06 0x14 0x00 0x04 0x00 0x34 0x12 0x0A 0x01 0x69
	Lecture	Obtenir volume	0x07 0x14 0x00 0x05 0x00 0x34 0x00 0x00 0x12 0x0A 0x69

Fonction	État	Action	Commande
Mode couleurs	Écrire	Intensité élevée	0x06 0x14 0x00 0x04 0x00 0x34 0x12 0x0B 0x00 0x69
		TV	0x06 0x14 0x00 0x04 0x00 0x34 0x12 0x0B 0x1A 0x83
		Film	0x06 0x14 0x00 0x04 0x00 0x34 0x12 0x0B 0x01 0x6A
		Jeux	0x06 0x14 0x00 0x04 0x00 0x34 0x12 0x0B 0x12 0x7B
		Jour ISF	0x06 0x14 0x00 0x04 0x00 0x34 0x12 0x0B 0x16 0x7F
		Nuit ISF	0x06 0x14 0x00 0x04 0x00 0x34 0x12 0x0B 0x17 0x80
		Utilisateur1	0x06 0x14 0x00 0x04 0x00 0x34 0x12 0x0B 0x18 0x81
		Utilisateur2	0x06 0x14 0x00 0x04 0x00 0x34 0x12 0x0B 0x19 0x82
	Lecture	Obtenir volume	0x07 0x14 0x00 0x05 0x00 0x34 0x00 0x00 0x05 0xCA 0x1C
Gamma	Écrire	1.8	0x02 0x14 0x00 0x04 0x00 0x34 0x05 0xCA 0x00 0x1B
		2	0x02 0x14 0x00 0x04 0x00 0x34 0x05 0xCA 0x01 0x1C
		2.2	0x02 0x14 0x00 0x04 0x00 0x34 0x05 0xCA 0x02 0x1D
		2.35	0x02 0x14 0x00 0x04 0x00 0x34 0x05 0xCA 0x03 0x1E
		2.5	0x02 0x14 0x00 0x04 0x00 0x34 0x05 0xCA 0x04 0x1F
		sRGB	0x02 0x14 0x00 0x04 0x00 0x34 0x05 0xCA 0x05 0x20
		Cubique	0x02 0x14 0x00 0x04 0x00 0x34 0x05 0xCA 0x06 0x21
	Lecture	État	0x07 0x14 0x00 0x05 0x00 0x34 0x00 0x00 0x12 0x0B 0x6A
Réinitialiser les paramètres de couleur actuels	Écrire	Réinitialiser	0x06 0x14 0x00 0x04 0x00 0x34 0x11 0x2A 0x00 0x87
Mode ISF	Écrire	ALLUMÉ	0x06 0x14 0x00 0x04 0x00 0x34 0x12 0x38 0x01 0x97
		Désactivé	0x06 0x14 0x00 0x04 0x00 0x34 0x12 0x38 0x00 0x96
	Lecture	État	0x07 0x14 0x00 0x05 0x00 0x34 0x00 0x00 0x12 0x38 0x97

Fonction	État	Action	Commande
HDR	Écrire	Auto	0x06 0x14 0x00 0x04 0x00 0x34 0x12 0x39 0x00 0x97
		SDR	0x06 0x14 0x00 0x04 0x00 0x34 0x12 0x39 0x01 0x98
	Lecture	État	0x07 0x14 0x00 0x05 0x00 0x34 0x00 0x00 0x11 0x2C 0x8A
EOTF	Écrire	Basse	0x06 0x14 0x00 0x04 0x00 0x34 0x11 0x2C 0x00 0x89
		Moyenne	0x06 0x14 0x00 0x04 0x00 0x34 0x11 0x2C 0x01 0x8A
		Elevée	0x06 0x14 0x00 0x04 0x00 0x34 0x11 0x2C 0x02 0x8B
	Lecture	État	0x07 0x14 0x00 0x05 0x00 0x34 0x00 0x00 0x11 0x2D 0x8B
Interpolation de trame	Écrire	Basse	0x06 0x14 0x00 0x04 0x00 0x34 0x11 0x2D 0x00 0x8A
		Moyenne	0x06 0x14 0x00 0x04 0x00 0x34 0x11 0x2D 0x01 0x8B
		Elevée	0x06 0x14 0x00 0x04 0x00 0x34 0x11 0x2D 0x02 0x8C
	Lecture	État	0x07 0x14 0x00 0x05 0x00 0x34 0x00 0x00 0x12 0x39 0x98
Couleur primaire	Écrire	R	0x06 0x14 0x00 0x04 0x00 0x34 0x12 0x10 0x00 0x6E
		G	0x06 0x14 0x00 0x04 0x00 0x34 0x12 0x10 0x01 0x6F
		B	0x06 0x14 0x00 0x04 0x00 0x34 0x12 0x10 0x02 0x70
		C	0x06 0x14 0x00 0x04 0x00 0x34 0x12 0x10 0x03 0x71
		M	0x06 0x14 0x00 0x04 0x00 0x34 0x12 0x10 0x04 0x72
		Y	0x06 0x14 0x00 0x04 0x00 0x34 0x12 0x10 0x05 0x73
	Lecture	État	0x07 0x14 0x00 0x05 0x00 0x34 0x00 0x00 0x12 0x10 0x6F
Teinte	Écrire	Réduire	0x06 0x14 0x00 0x04 0x00 0x34 0x12 0x11 0x00 0x6F
		Augmenter	0x06 0x14 0x00 0x04 0x00 0x34 0x12 0x11 0x01 0x70
	Lecture	Obtenir volume	0x07 0x14 0x00 0x05 0x00 0x34 0x00 0x00 0x12 0x11 0x70

Fonction	État	Action	Commande
Saturation	Écrire	Réduire	0x06 0x14 0x00 0x04 0x00 0x34 0x12 0x12 0x00 0x70
		Augmenter	0x06 0x14 0x00 0x04 0x00 0x34 0x12 0x12 0x01 0x71
	Lecture	Obtenir volume	0x07 0x14 0x00 0x05 0x00 0x34 0x00 0x00 0x12 0x12 0x71
Gain	Écrire	Réduire	0x06 0x14 0x00 0x04 0x00 0x34 0x12 0x13 0x00 0x71
		Augmenter	0x06 0x14 0x00 0x04 0x00 0x34 0x12 0x13 0x01 0x72
	Lecture	Obtenir volume	0x07 0x14 0x00 0x05 0x00 0x34 0x00 0x00 0x12 0x13 0x72
Netteté	Écrire	Réduire	0x06 0x14 0x00 0x04 0x00 0x34 0x12 0x0E 0x00 0x6C
		Augmenter	0x06 0x14 0x00 0x04 0x00 0x34 0x12 0x0E 0x01 0x6D
	Lecture	Obtenir volume	0x07 0x14 0x00 0x05 0x00 0x34 0x00 0x00 0x12 0x0E 0x6D
Source d'entrée	Écrire	Ordi 1	0x06 0x14 0x00 0x04 0x00 0x34 0x13 0x01 0x00 0x60
		HDMI 1	0x06 0x14 0x00 0x04 0x00 0x34 0x13 0x01 0x03 0x63
		HDMI 2	0x06 0x14 0x00 0x04 0x00 0x34 0x13 0x01 0x07 0x67
		HDMI 3	0x06 0x14 0x00 0x04 0x00 0x34 0x13 0x01 0x09 0x69
		HDMI 4	0x06 0x14 0x00 0x04 0x00 0x34 0x13 0x01 0x0e 0x6e
		USB1	0x06 0x14 0x00 0x04 0x00 0x34 0x13 0x01 0x1D 0x7D
		USB2	0x06 0x14 0x00 0x04 0x00 0x34 0x13 0x01 0x1E 0x7E
Mode Audio	Lecture	Obtenir volume	0x07 0x14 0x00 0x05 0x00 0x34 0x00 0x00 0x14 0x05 0x66
	Écrire	Film	0x06 0x14 0x00 0x04 0x00 0x34 0x14 0x05 0x04 0x69
		Musique	0x06 0x14 0x00 0x04 0x00 0x34 0x14 0x05 0x05 0x6A
		Utilisateur	0x06 0x14 0x00 0x04 0x00 0x34 0x14 0x05 0x06 0x6B

Fonction	État	Action	Commande
S/PDIF	Écrire	Activer	0x06 0x14 0x00 0x04 0x00 0x34 0x14 0x05 0x07 0x6C
		Désactiver	0x06 0x14 0x00 0x04 0x00 0x34 0x14 0x05 0x08 0x6D
	Lecture	État	0x07 0x14 0x00 0x05 0x00 0x34 0x00 0x00 0x13 0x01 0x61
Muet	Écrire	Activer	0x06 0x14 0x00 0x04 0x00 0x34 0x14 0x00 0x01 0x61
		Désactiver	0x06 0x14 0x00 0x04 0x00 0x34 0x14 0x00 0x00 0x60
	Lecture	État	0x07 0x14 0x00 0x05 0x00 0x34 0x00 0x00 0x14 0x00 0x61
Volume	Écrire	Réduire	0x06 0x14 0x00 0x04 0x00 0x34 0x14 0x02 0x00 0x62
		Augmenter	0x06 0x14 0x00 0x04 0x00 0x34 0x14 0x01 0x00 0x61
		Régler valeur	0x06 0x14 0x00 0x04 0x00 0x34 0x13 0x2A 0x11 0x9A
	Lecture	Obtenir volume	0x07 0x14 0x00 0x05 0x00 0x34 0x00 0x00 0x14 0x03 0x64
Langue	Écrire	English	0x06 0x14 0x00 0x04 0x00 0x34 0x15 0x00 0x00 0x61
		Français	0x06 0x14 0x00 0x04 0x00 0x34 0x15 0x00 0x01 0x62
		Deutsch	0x06 0x14 0x00 0x04 0x00 0x34 0x15 0x00 0x02 0x63
		Italiano	0x06 0x14 0x00 0x04 0x00 0x34 0x15 0x00 0x03 0x64
		Español	0x06 0x14 0x00 0x04 0x00 0x34 0x15 0x00 0x04 0x65
		РУССКИЙ	0x06 0x14 0x00 0x04 0x00 0x34 0x15 0x00 0x05 0x66
		繁體中文	0x06 0x14 0x00 0x04 0x00 0x34 0x15 0x00 0x06 0x67
		简体中文	0x06 0x14 0x00 0x04 0x00 0x34 0x15 0x00 0x07 0x68
		日本語	0x06 0x14 0x00 0x04 0x00 0x34 0x15 0x00 0x08 0x69
		한국어	0x06 0x14 0x00 0x04 0x00 0x34 0x15 0x00 0x09 0x6A
		Swedish	0x06 0x14 0x00 0x04 0x00 0x34 0x15 0x00 0x0a 0x6B

Fonction	État	Action	Commande
Langue	Écrire	Dutch	0x06 0x14 0x00 0x04 0x00 0x34 0x15 0x00 0x0b 0x6C
		Turkish	0x06 0x14 0x00 0x04 0x00 0x34 0x15 0x00 0x0c 0x6D
		Czech	0x06 0x14 0x00 0x04 0x00 0x34 0x15 0x00 0x0d 0x6E
		Portugese	0x06 0x14 0x00 0x04 0x00 0x34 0x15 0x00 0x0e 0x6F
		Thai	0x06 0x14 0x00 0x04 0x00 0x34 0x15 0x00 0x0f 0x70
		Polish	0x06 0x14 0x00 0x04 0x00 0x34 0x15 0x00 0x10 0x71
		Finnish	0x06 0x14 0x00 0x04 0x00 0x34 0x15 0x00 0x11 0x72
		Arabic	0x06 0x14 0x00 0x04 0x00 0x34 0x15 0x00 0x12 0x73
		Indonesia	0x06 0x14 0x00 0x04 0x00 0x34 0x15 0x00 0x13 0x74
		Hindi	0x06 0x14 0x00 0x04 0x00 0x34 0x15 0x00 0x14 0x75
		Vietnamese	0x06 0x14 0x00 0x04 0x00 0x34 0x15 0x00 0x15 0x76
	Greek	0x06 0x14 0x00 0x04 0x00 0x34 0x15 0x00 0x16 0x77	
	Lecture	Obtenir volume	0x07 0x14 0x00 0x05 0x00 0x34 0x00 0x00 0x15 0x00 0x62
Plage HDMI	Écrire	Plein (amélioré)	0x06 0x14 0x00 0x04 0x00 0x34 0x11 0x29 0x00 0x86
		Limité (Normal)	0x06 0x14 0x00 0x04 0x00 0x34 0x11 0x29 0x01 0x87
		Auto	0x06 0x14 0x00 0x04 0x00 0x34 0x11 0x29 0x02 0x88
		Lecture	Status
CEC	Écrire	Désactivé	0x06 0x14 0x00 0x04 0x00 0x34 0x11 0x2B 0x00 0x88
		ALLUMÉ	0x06 0x14 0x00 0x04 0x00 0x34 0x11 0x2B 0x01 0x89
		Lecture	État

Fonction	État	Action	Commande
Bouton de télécommande	Écrire	Menu/Paramètre	0x02 0x14 0x00 0x04 0x00 0x34 0x02 0x04 0x0F 0x61
		Quitter	0x02 0x14 0x00 0x04 0x00 0x34 0x02 0x04 0x13 0x65
		Dessus	0x02 0x14 0x00 0x04 0x00 0x34 0x02 0x04 0x0B 0x5D
		Bas	0x02 0x14 0x00 0x04 0x00 0x34 0x02 0x04 0x0C 0x5E
		Gauche	0x02 0x14 0x00 0x04 0x00 0x34 0x02 0x04 0x0D 0x5F
		Droite	0x02 0x14 0x00 0x04 0x00 0x34 0x02 0x04 0x0E 0x60
		Source	0x02 0x14 0x00 0x04 0x00 0x34 0x02 0x04 0x04 0x56
		Entrée	0x02 0x14 0x00 0x04 0x00 0x34 0x02 0x04 0x15 0x67
		Accueil	0x06 0x14 0x00 0x04 0x00 0x34 0x11 0x35 0x00 0x92

Glossaire

Cette section décrit le glossaire standard des termes utilisés pour tous les modèles de projecteurs. Tous les termes sont listés par ordre alphabétique.

REMARQUE : Certains termes peuvent ne pas s'appliquer à votre projecteur.

A Aspect Ratio (Rapport D'Aspect)

Désigne le rapport entre la largeur et la hauteur de l'image.

B Brightest Mode (Mode Le plus lumineux)

Optimise la luminosité de l'image projetée. Ce mode est idéal pour les environnements où une luminosité très élevée est requise, tels que les pièces bien éclairées.

Brightness (Luminosité)

Règle les niveaux de luminosité de l'image à l'écran

C CEC (Consumer Electronics Control)

Synchronise le fonctionnement de la mise sous/hors tension via la connexion HDMI. Autrement dit, si un appareil qui prend également en charge la fonction CEC est connecté à l'entrée HDMI du projecteur, lorsque le projecteur est mis hors tension, l'appareil connecté est également mis hors tension automatiquement. Lorsque l'appareil connecté est mis sous tension, le projecteur est automatiquement mis sous tension.

Color (Couleur)

Ajuste la saturation des couleurs.

Color Temp (Température de couleur)

Permet aux utilisateurs de sélectionner des paramètres spécifiques de température de couleur pour personnaliser davantage leur expérience de visualisation.

Contrast (Contraste)

Règle la différence entre l'arrière-plan (niveau de noir) et le premier plan (niveau de blanc) de l'image.

D Dynamic Black (Noir dynamique)

Cette fonction donne plus de profondeur à votre image en ajustant doucement l'éclairage et la sortie du signal pour créer un rapport de contraste élevé. Les scènes claires apparaissent nettes et claires, les scènes sombres restent détaillées avec des noirs profonds et des détails exceptionnels d'éclairage et d'ombre.

F Focus

Améliore manuellement la clarté de l'image projetée.

G Gamma

Permet à l'utilisateur de sélectionner manuellement la courbe d'échelle de gris du projecteur.

H HDMI Range (Plage HDMI)

Permet à l'utilisateur de sélectionner la plage d'échelle de gris HDMI entre 0~255 (plage complète) , 16~235 (plage limitée) ou Automatique en fonction du type de signal détecté.

HDR (High-Dynamic Range/Plage dynamique élevée)

Conserve le niveau de luminosité et améliore les détails dans les niveaux sombres.

High Altitude Mode (Mode haute altitude)

Mode optionnel pour les utilisateurs qui vivent dans un environnement entre 1 500 et 3 000 m au-dessus du niveau de la mer, avec une température comprise entre 5°C et 25°C. Son activation améliore le refroidissement et les performances du projecteur.

I Information (Informations)

Affiche le mode de synchronisation (entrée signal vidéo), le numéro de modèle du projecteur, le numéro de série et l'URL du site Web ViewSonic®.

Input Select (Entrée)

Bascule entre les différentes options d'entrée disponibles pour le projecteur.

K Keystone (Trapèze)

La distorsion d'une image causée par sa projection sur une surface inclinée.

L Light Source Level (Niveau de la source lumineuse)

Utilisez le mode Normal ou Eco pour ajuster le niveau de luminosité et la consommation électrique.

M Movie Mode (Mode film)

Un mode d'image adapté à la lecture de films colorés, de séquences vidéo provenant de caméras numériques ou de DV via l'entrée PC. Optimisé pour un environnement à faible luminosité.

S Sharpness (Netteté)

Modifie la qualité de l'image.

Dépannage

Cette section décrit certains problèmes courants que vous pouvez rencontrer lors de l'utilisation du projecteur.

Problème ou question	Solutions possibles
Le projecteur ne s'allume pas.	<ul style="list-style-type: none">• Assurez-vous que le cordon d'alimentation est correctement branché au projecteur et à la prise électrique.• Si le processus de refroidissement n'est pas terminé, veuillez attendre jusqu'à ce qu'il soit terminé puis essayez de rallumer le projecteur.• Si ce qui précède ne fonctionne pas, essayez une autre prise électrique ou un autre appareil électrique avec la même prise électrique.
Il n'y a aucune image	<ul style="list-style-type: none">• Assurez-vous que le câble de la source vidéo est raccordé correctement et que la source vidéo est allumée.• Si la source d'entrée n'est pas sélectionnée automatiquement, sélectionnez la source correcte avec la touche Source sur le projecteur ou la télécommande.
L'image est floue	<ul style="list-style-type: none">• Ajuster la mise au point avec la télécommande permet de mettre au point correctement l'objectif de projection.• Assurez-vous que le projecteur et l'écran sont alignés correctement. Si nécessaire, ajustez la hauteur du projecteur ainsi que l'angle et la direction de projection.
La télécommande ne fonctionne pas	<ul style="list-style-type: none">• Assurez-vous qu'il n'y a aucun obstacle entre la télécommande et le projecteur ; et qu'ils sont à moins de 8 m (26 pi.) l'un de l'autre.• Les piles peuvent être déchargées, veuillez vérifier et les remplacer si nécessaire.

Entretien

Précautions générales

- Assurez-vous que le projecteur est éteint et que le câble d'alimentation est débranché de la prise électrique.
- Ne retirez jamais de pièces du projecteur. Contactez ViewSonic® ou un revendeur si une pièce du projecteur doit être remplacée.
- Ne vaporisez et ne versez jamais de liquide directement sur le boîtier.
- Manipulez délicatement le projecteur, car un projecteur de couleur plus sombre, s'il est éraflé, peut présenter des marques plus visibles qu'un projecteur de couleur plus claire.

Nettoyage de l'objectif

- Utilisez une bombe d'air comprimé pour ôter la poussière.
- Si l'objectif n'est toujours pas propre, utilisez du papier nettoyant pour objectif ou humidifiez un chiffon doux avec un produit nettoyant pour objectif et essuyez délicatement la surface.

AVERTISSEMENT : Ne frottez jamais l'objectif avec des matériaux abrasifs.

Nettoyage du boîtier

- Utilisez un chiffon doux, sec et non pelucheux pour enlever la saleté ou la poussière.
- Si le boîtier n'est toujours pas propre, nettoyez-le en appliquant une petite quantité de produit de nettoyage sans ammoniac et sans alcool, doux et non abrasif sur un chiffon propre, doux et non pelucheux; puis essuyez la surface.

AVERTISSEMENT : N'utilisez jamais de cire, d'alcool, de benzène, de dissolvant ni aucun autre détergent chimique.

Rangement du projecteur

Si vous prévoyez de ranger le projecteur pendant une durée prolongée :

- Assurez-vous que la température et l'humidité de l'espace de rangement sont dans la plage recommandée.
- Rétractez complètement le pied de réglage.
- Retirez les piles de la télécommande.
- Placez le projecteur dans son emballage d'origine ou équivalent.

Clause de non-responsabilité

- ViewSonic® ne recommande pas l'utilisation de produits de nettoyage à base d'ammoniac ou d'alcool pour le nettoyage de l'objectif ou du boîtier. Certains produits chimiques de nettoyage peuvent endommager l'objectif et/ou le boîtier du projecteur.
- ViewSonic® n'est pas tenu responsable des dommages résultants de l'utilisation de produits de nettoyage à base d'ammoniac ou d'alcool.

Voyants LED

Voyant	Statut et description
	
Alimentation	
Rouge	Mode veille (5 s) (< 0,5 W)
Bleu	Mise sous tension
Bleu	Fonctionnement normal

> Informations relatives à la réglementation et aux services

Informations de conformité

Cette section aborde toutes les exigences et déclarations relatives aux réglementations. Les applications correspondantes confirmées doivent correspondre aux étiquettes de la plaque signalétique et aux marquages associés sur l'appareil.

Déclaration de conformité FCC

Cet appareil est conforme à l'article 15 des Règlements FCC. Son utilisation est soumise aux deux conditions suivantes : (1) cet appareil ne doit pas causer d'interférence nuisible et (2) cet appareil doit accepter toutes les interférences reçues, y compris les interférences pouvant causer un fonctionnement non souhaité. Cet équipement a été testé et déclaré conforme aux limites pour un appareil numérique de classe B, conformément à la section 15 de la réglementation de la FCC.

Ces limitations sont stipulées aux fins de garantir une protection raisonnable contre les interférences nuisibles en installation résidentielle. Cet équipement génère, utilise et peut émettre des radiofréquences et, s'il n'est pas installé et utilisé conformément aux instructions, peut provoquer des interférences nuisibles aux communications radio. Cependant, nous ne pouvons garantir que des interférences ne se produiront pas dans une installation particulière. Si cet appareil cause des interférences nuisibles à la réception de la radio ou de la télévision, ce que vous pouvez facilement observer en éteignant et en rallumant l'appareil, nous vous encourageons à prendre une ou plusieurs des mesures correctives suivantes :

- Modifier l'orientation ou la position de l'antenne de réception.
- Augmenter l'espace entre l'équipement et le récepteur.
- Brancher l'équipement sur une autre prise ou un autre circuit que celle/celui sur laquelle/lequel le récepteur est branché.
- Consulter le revendeur ou un technicien radio/télévision expérimenté pour obtenir de l'aide.

La ou les antennes utilisées par cet émetteur ne doivent pas être placées au même endroit ou fonctionner en conjonction avec une autre antenne ou un autre émetteur.

L'appareil a été testé et est conforme aux normes et procédures de mesure spécifiées dans le FCC CFR Titre 47 Partie 15 Sous-partie C.

Avertissement : Tout changement ou modification non expressément approuvé par les autorités responsables de la conformité peut révoquer le droit de l'utilisateur à employer l'appareil en question.

Déclaration de la FCC relative à l'exposition aux radiations

Cet appareil est conforme aux limites d'exposition au rayonnement RF de la FCC établies pour un environnement non contrôlé. Les utilisateurs finaux doivent suivre les instructions de fonctionnement spécifiques pour respecter le seuil d'exposition aux radiofréquences (RF).

Cet émetteur ne doit pas être situé près de, ni utilisé avec une autre antenne ou un autre émetteur. Cet équipement doit être installé et utilisé en maintenant une distance minimale de 20 centimètres entre le radiateur et votre corps.

Le manuel de l'utilisateur ou le mode d'emploi du radiateur intentionnel ou non intentionnel doit avertir l'utilisateur que des changements ou des modifications non expressément approuvés par la partie responsable de la conformité pourraient annuler le droit de l'utilisateur à utiliser l'équipement.

Mention d'Avertissement IC

Ce dispositif est conforme aux normes réglementaires CNR de Industrie Canada en matière d'exemption de licence. Son utilisation est soumise aux deux conditions suivantes : (1) Cet appareil ne doit pas provoquer d'interférences et (2) cet appareil doit tolérer toutes les interférences reçues, y compris les interférences susceptibles de provoquer un fonctionnement incorrect.

Le présent appareil est conforme aux CNR d'Industrie Canada applicables aux appareils radio exempts de licence. L'exploitation est autorisée aux deux conditions suivantes : (1) l'appareil ne doit pas produire de brouillage, et (2) l'utilisateur de l'appareil doit accepter tout brouillage radioélectrique subi, même si le brouillage est susceptible d'en compromettre le fonctionnement.

Mention du code du pays

Seulement les canaux 1-11 sont disponibles sur les produits vendus aux États-Unis/Canada. Il ne sera pas possible de sélectionner d'autres canaux.

Pour les produits disponibles aux États-Unis/Canada du marché, seul le canal 1 à 11 peuvent être exploités. Sélection d'autres canaux n'est pas possible.

Avis sur l'exposition aux radiations IC

Cet appareil est conforme aux limites d'exposition aux radiations RSS-102 de IC établies pour un environnement sans contrôle. Cet équipement doit être installé et utilisé en maintenant une distance minimale de 20 centimètres entre le radiateur et votre corps. Le dispositif pour la bande 5150-5825 MHz est uniquement destiné à un usage intérieur afin de réduire le potentiel d'interférence nuisible aux systèmes mobiles par satellite à canal commun.

Cet équipement est conforme aux limites d'exposition aux rayonnements IC établies pour un environnement non contrôlé. Cet équipement doit être installé et utilisé avec un minimum de 20cm de distance entre la source de rayonnement et votre corps. Les dispositifs fonctionnant dans la bande 5150-5825 MHz sont réservés uniquement pour une utilisation à l'intérieur afin de réduire les risques de brouillage préjudiciable aux systèmes de satellites mobiles utilisant les mêmes canaux.

Conformité à la CE pour les pays européens

CE Cet appareil est conforme à la directive EMC 2014/30/UE et à la directive sur les basses tensions 2014/35/UE. et directive Équipements radioélectriques 2014/53/UE.

Les informations suivantes sont uniquement pour les pays de l'UE :

Le label de droite indique la conformité à la directive sur l'élimination des équipements électriques et électroniques 2012/19/UE (DEEE). Il indique l'obligation de NE PAS jeter cet équipement avec les déchets municipaux, mais d'utiliser les systèmes de retour et de collecte conformément à la loi locale.



Déclaration de conformité RoHS2

Ce produit a été conçu et fabriqué conformément à la directive 2011/65/UE du Parlement et du Conseil Européens concernant la restriction d'utilisation de certaines substances dangereuses dans les équipements électriques et électroniques (directive RoHS2) et est réputé respecter les valeurs de concentration maximale émises par le Comité européen d' Adaptation Technique (TAC), comme indiqué ci-dessous :

Substance	Concentration maximale proposée	Concentration réelle
Plomb (Pb)	0,1%	< 0,1%
Mercure (Hg)	0,1%	< 0,1%
Cadmium (Cd)	0,01%	< 0,01%
Chrome hexavalent (Cr6 ⁺)	0,1%	< 0,1%
Biphényles polybromés (PBB)	0,1%	< 0,1%
Diphényléthers polybromés (PBDE)	0,1%	< 0,1%
Phtalate de bis (2-éthylhexyle) (DEHP)	0,1%	< 0,1%
Phtalate de benzyle et de butyle (BBP)	0,1%	< 0,1%
Phtalate de dibutyle (DBP)	0,1%	< 0,1%
Phtalate de diisobutyl (DIBP)	0,1%	< 0,1%

Certains composants des produits mentionnés ci-dessus sont exemptés de l'annexe III des directives RoHS2, comme indiqué ci-dessous : Voici des exemples de composants exemptés :

- Le mercure dans les lampes fluorescentes à cathode froide et les lampes fluorescentes à électrode externe (CCFL et EEFL) à des fins particulières ne dépassant pas (par lampe) :
 - » Longueur courte (500 mm) : maximum 3,5 mg par lampe.
 - » Longueur moyenne (entre 500 mm et 1500 mm) : maximum 5 mg par lampe.
 - » Longueur longue (> 1500 mm) : maximum 13 mg par lampe.
- Le plomb dans le verre des tubes cathodiques.
- Le plomb dans le verre des tubes fluorescents ne dépassant pas 0,2 % en poids.
- Le plomb en tant qu'élément d'alliage dans l'aluminium contenant jusqu'à 0,4 % de plomb en poids.
- L'alliage de cuivre contenant jusqu'à 4% de plomb.
- Le plomb dans les soudures à haute température de fusion (c.-à-d. les alliages à base de plomb contenant 85% ou plus de plomb en poids).
- Les composants électriques et électroniques contenant du plomb dans un verre ou une céramique autres que les céramiques diélectriques des condensateurs, par ex. les dispositifs piézoélectroniques, ou dans un composé à matrice de verre ou de céramique.

- Batterie :
 - » Les températures extrêmes hautes ou basses auxquelles une batterie peut être soumise pendant son utilisation, son stockage ou son transport ; et la faible pression atmosphérique à haute altitude.
 - » Remplacement d'une batterie par un type incorrect qui peut faire mal fonctionner une mesure de sauvegarde (par exemple, dans le cas de certains types de batteries au lithium) ;
 - » L'élimination de la batterie dans le feu ou dans un four chaud, ou l'écrasement ou le découpage de la batterie peuvent entraîner une explosion ;
 - » Une batterie soumise à un environnement à température extrêmement élevée peut exploser ou entraîner une fuite de liquide ou de gaz inflammable ;
 - » Une batterie soumise à une pression d'air extrêmement basse peut exploser ou entraîner une fuite de liquide ou de gaz inflammable.

Restrictions indiennes sur les substances dangereuses

Déclaration de restriction sur les substances dangereuses (Inde). Ce produit est conforme à la « India E-waste Rule 2011 » et interdit l'utilisation du plomb, du mercure, du chrome hexavalent, des biphényles polybromés et des diphényléthers polybromés à des concentrations supérieures à 0,1% en poids et à 0,01% en poids pour le cadmium, à l'exception des exemptions définies dans l'annexe 2 de la règle.

Mise au rebut en fin de vie du produit

ViewSonic® respecte l'environnement et se consacre au travail et à la vie dans le respect de l'écologie. Merci de faire partie d'une informatique plus intelligente et plus écologique. Veuillez visiter le site Internet ViewSonic® pour plus d'informations.

USA et Canada :

<http://www.viewsonic.com/company/green/recycle-program/>

Europe :

<http://www.viewsoniceurope.com/eu/support/call-desk/>

Taiwan :

<https://recycle.epa.gov.tw/>

Informations de copyright

Copyright© ViewSonic® Corporation, 2020. Tous droits réservés.

Macintosh et Power Macintosh sont des marques commerciales déposées de Apple Inc.

Microsoft, Windows et le logo Windows sont des marques commerciales déposées de Microsoft Corporation aux États-Unis et dans d'autres pays.

ViewSonic®, le logo aux trois oiseaux, OnView, ViewMatch et ViewMeter sont des marques déposées de ViewSonic® Corporation.

VESA est une marque déposée de Video Electronics Standards Association. DPMS, DisplayPort et DDC sont des marques déposées de VESA.

ENERGY STAR® est une marque déposée de l'Agence américaine de protection de l'environnement (EPA).

En tant que partenaire de ENERGY STAR®, ViewSonic® Corporation a déterminé que ce produit respecte les directives ENERGY STAR® en matière d'efficacité énergétique.

Clause de non-responsabilité : ViewSonic® Corporation ne saurait être tenu responsable des erreurs ou omissions techniques ou éditoriales contenues dans le présent document, ni des dommages directs ou indirects résultant de la fourniture de ce matériel ou des performances ou de l'utilisation de ce produit.

Dans un but d'amélioration continue du produit, ViewSonic® Corporation se réserve le droit de modifier les spécifications du produit sans préavis. Les indications contenues dans ce document peuvent évoluer sans préavis.

Aucune partie de ce document ne peut être copiée, reproduite ou transmise de quelque façon que ce soit, quelle qu'en soit la raison, sans la permission écrite préalable de ViewSonic® Corporation.

Assistance client

Pour de l'assistance technique ou un service sur les produits, consultez le tableau ci-dessous ou contactez votre revendeur.

REMARQUE : Vous aurez besoin du numéro de série du produit.

Pays/Région	Site Internet	Pays/Région	Site Internet
Asie Pacifique et Afrique			
Australia	www.viewsonic.com/au/	Bangladesh	www.viewsonic.com/bd/
中国 (China)	www.viewsonic.com.cn	香港 (繁體中文)	www.viewsonic.com/hk/
Hong Kong (English)	www.viewsonic.com/hk-en/	India	www.viewsonic.com/in/
Indonesia	www.viewsonic.com/id/	Israel	www.viewsonic.com/il/
日本 (Japan)	www.viewsonic.com/jp/	Korea	www.viewsonic.com/kr/
Malaysia	www.viewsonic.com/my/	Middle East	www.viewsonic.com/me/
Myanmar	www.viewsonic.com/mm/	Nepal	www.viewsonic.com/np/
New Zealand	www.viewsonic.com/nz/	Pakistan	www.viewsonic.com/pk/
Philippines	www.viewsonic.com/ph/	Singapore	www.viewsonic.com/sg/
臺灣 (Taiwan)	www.viewsonic.com/tw/	ประเทศไทย	www.viewsonic.com/th/
Việt Nam	www.viewsonic.com/vn/	South Africa & Mauritius	www.viewsonic.com/za/
Amériques			
United States	www.viewsonic.com/us	Canada	www.viewsonic.com/us
Latin America	www.viewsonic.com/la		
Europe			
Europe	www.viewsonic.com/eu/	France	www.viewsonic.com/fr/
Deutschland	www.viewsonic.com/de/	Қазақстан	www.viewsonic.com/kz/
Россия	www.viewsonic.com/ru/	España	www.viewsonic.com/es/
Türkiye	www.viewsonic.com/tr/	Україна	www.viewsonic.com/ua/
United Kingdom	www.viewsonic.com/uk/		

Garantie limitée

Projecteur ViewSonic®

Ce que la garantie couvre :

ViewSonic® garantit que ses produits sont exempts de défauts matériels et de fabrication, dans le cadre d'une utilisation normale, pendant la période de garantie. Si un produit présente un défaut matériel ou de fabrication pendant la période de garantie, ViewSonic® pourra, à sa seule discrétion, réparer le produit ou le remplacer par un produit similaire. Le produit de remplacement ou les pièces peuvent comporter des pièces ou des composants recyclés ou remis à neuf.

Garantie générale limitée de trois (3) ans :

Soumise à la garantie plus limitée d'un (1) an décrite ci-dessous, Amérique du Nord et du Sud : Garantie de trois (3) ans pour toutes les pièces sauf la lampe, trois (3) ans pour la main d'œuvre et un (1) an pour la lampe d'origine à compter de la date du premier achat par le client.

Autres régions ou pays : Veuillez consulter votre revendeur local ou l'agence locale de ViewSonic® pour des informations sur la garantie.

Garantie limitée d'un (1) an pour utilisation intensive :

Dans des conditions d'utilisation intensive, où l'utilisation d'un projecteur est supérieure à quatorze (14) heures d'utilisation quotidienne en moyenne, Amérique du Nord et du Sud : Garantie d'un (1) an pour toutes les pièces sauf la lampe, un (1) an pour la main d'œuvre et quatre-vingt dix (90) jours pour la lampe d'origine à compter de la date du premier achat par le client ; Europe : Garantie d'un (1) an pour toutes les pièces sauf la lampe, un (1) an pour la main d'œuvre et quatre-vingt dix (90) jours pour la lampe d'origine à compter de la date du premier achat par le client. Autres régions ou pays : Veuillez consulter votre revendeur local ou l'agence locale de ViewSonic® pour des informations sur la garantie. Garantie de la lampe soumise à des conditions générales, vérification et approbation. S'applique uniquement à la lampe installée par le fabricant. Toutes les lampes accessoires achetées séparément sont garanties pendant 90 jours.

Ce que la garantie protège :

Cette garantie est uniquement valable pour le premier acquéreur.

Ce que la garantie ne couvre pas :

1. Tout produit sur lequel le numéro de série a été endommagé, modifié ou supprimé.

2. Les dommages, détériorations ou dysfonctionnements résultant de :

- » Accident, mauvaise utilisation, négligence, incendie, inondation, foudre ou autres catastrophes naturelles, modification du produit non autorisée ou non-respect des instructions fournies avec le produit.
- » Utilisation en dehors des spécifications du produit.
- » Utilisation du produit autre que l'utilisation normale prévue ou en dehors des conditions normales.
- » Réparation ou tentative de réparation par une personne non autorisée par ViewSonic®.
- » Tout dommage du produit dû au transport.
- » Retrait ou installation du produit.
- » Les causes externes au produit, telles que variations ou pannes électriques.
- » Utilisation de fournitures ou de pièces ne respectant pas les spécifications de Viewsonic.
- » Usure normale.
- » Toute autre cause sans rapport avec un défaut du produit.

3. Frais de service de dépose, d'installation et de configuration.

Comment en bénéficier :

1. Pour toute information concernant les services sous garantie, veuillez contacter le service d'assistance client ViewSonic® (Veuillez consulter la page « Assistance client »). Vous devrez fournir le numéro de série de votre produit.
2. Pour bénéficier du service de garantie, vous devrez fournir : (a) le reçu de vente daté original, (b) votre nom, (c) votre adresse, (d) une description du problème et (e) le numéro de série du produit.
3. Amener ou expédier le produit franco de port dans l'emballage d'origine à un centre de service agréé ViewSonic® ou à ViewSonic®.
4. Pour de plus amples informations ou le nom du centre de services ViewSonic® le plus proche, veuillez contacter ViewSonic®.

Limitation des garanties implicites :

Il n'existe aucune garantie, explicite ou implicite, s'étendant au-delà de la description contenue dans le présent document, y compris la garantie implicite de qualité marchande et d'adéquation à un usage particulier.

Exclusion de dommages :

La responsabilité de ViewSonic est limitée au coût de réparation ou de remplacement du produit. ViewSonic® ne saurait être tenu responsable de :

1. Dommages à d'autres biens causés par un défaut dans le produit, dommages résultant d'une gêne, perte d'usage du produit, perte de temps, perte de profits, perte d'opportunités commerciales, perte de clientèle, interférence dans les relations commerciales ou toute autre perte commerciale, même si le client a été averti de la possibilité de tels dommages.
2. Tout autre dommage, indirect, consécutif ou autre.
3. Tout plainte contre le client émanant de toute autre partie.

Effet de la loi d'État :

Cette garantie vous donne des droits légaux spécifiques et vous pouvez également avoir d'autres droits, variant selon les autorités locales. Certains gouvernements locaux n'autorisent pas les limitations sur les garanties implicites et/ou n'autorisent pas l'exclusion des dommages indirects ou consécutifs, par conséquent les limitations et exclusions mentionnées ci-dessus peuvent ne pas s'appliquer à vous.

Ventes hors des États-Unis et du Canada :

Pour des informations et des services de garantie sur les produits ViewSonic® vendus hors des États-Unis et du Canada, veuillez contacter ViewSonic® ou votre revendeur ViewSonic® local.

La période de garantie de ce produit en Chine continentale (Hong Kong, Macao et Taïwan exclus) est soumise aux termes de la Carte de Garantie et de Maintenance.

Pour les utilisateurs en Europe et en Russie, des informations détaillées sur la garantie proposée peuvent être trouvés sur : <http://www.viewsonic.com/eu/> sous « Informations relatives à l'assistance / la garantie ».



ViewSonic®
See the difference®